

# COQ

elettronica

## RadioAmatori Hobbistica • CB

# ZODIAC

# OSAKA



**Apparato CB all mode 1084 ch  
AM/FM/LSB/USB - 21W pep SSB**



# FT-5100

## YAESU

### RICETRASMETTITORE VEICOLARE BIBANDA

**BASTA PROVARE LE NUOVE MODALITA'  
PER COMUNICARE E NON SAPERVI PIU' RINUNCIARE !**

**Incorpora le tecnologie dell'affermato FT-5200 aggiungendovi delle nuove peculiarità.**

**Recenti applicazioni sulla miniaturizzazione permettono di incorporare il duplexer di antenna; il visore presenta l'indicazione completa delle due frequenze operative (comprehensive di unità "S" e livello della potenza emessa su entrambe le bande) ed è illuminabile con 8 gradazioni di luminosità.**

**Le funzioni più interessanti consistono nella possibilità di ricevere due frequenze in contemporanea sulla stessa banda e nella funzione di Cross-band!**

- ✓ Estesa gamma operativa in trasmissione e ricezione
- ✓ 50W in VHF, 35W in UHF
- ✓ Ampio dissipatore e raffreddamento forzato quando richiesto
- ✓ 46 memorie per banda, con la registrazione pure del passo di duplice, frequenze indipendenti Tx/Rx ecc.
- ✓ Varie possibilità per la programmazione ed il riavvio della ricerca; canale prioritario, richiamo istantaneo del canale di chiamata (CALL) per ogni banda
- ✓ Incrementi di sintonia impostabili
- ✓ Passo di duplice automatico (ARS)
- ✓ Tramite il microfono è possibile l'emissione del tono a 1750 Hz, la commutazione del modo VFO/Memory e la selezione della banda operativa
- ✓ Con l'apposito microfono opzionale MW-1 si possono duplicare i controlli sul pannello ed ottenere la segnalazione DTMF.

Si potrà codificare il proprio indirizzo con tre cifre silenziando il ricevitore a tutte le altre chiamate.

Con la funzione Paging è possibile pure ottenere la visualizzazione dell'identificazione della stazione chiamante

- ✓ Sette memorie addizionali per banda sono adibite alla registrazione della propria ID, della stazione chiamante e di altre 5 codifiche concernenti altre stazioni o codifiche di gruppo
- ✓ Con l'unità opzionale FTS-22 si potrà accedere a 38 toni programmabili CTCSS ed ottenere il Tone Squelch
- ✓ Avviso dell'apertura dello Squelch mediante toni sintetizzati simili a quelli del telefono



Esempio di ricezione simultanea di due frequenze nella stessa banda

**YAESU**  
By **marcucci** S.p.A.

**Ufficio vendite - Sede:**  
Via Rivoltana n. 4 - Km 8,5 - 20060 Vignate (MI)  
Tel. (02) 95360445 Fax (02) 95360449

**Show-room:**  
Via F.lli Bronzetti, 37 - 20129 Milano  
Tel. (02) 7386051



**TELERADIO  
CECAMORE** s.a.s.  
di Paride D'Agostino

**RADIORICETRASMITTENTI**

LUNGATERO SUD 78/80 - 65100 PESCARA  
Tel./Fax 085-694518

ICOM

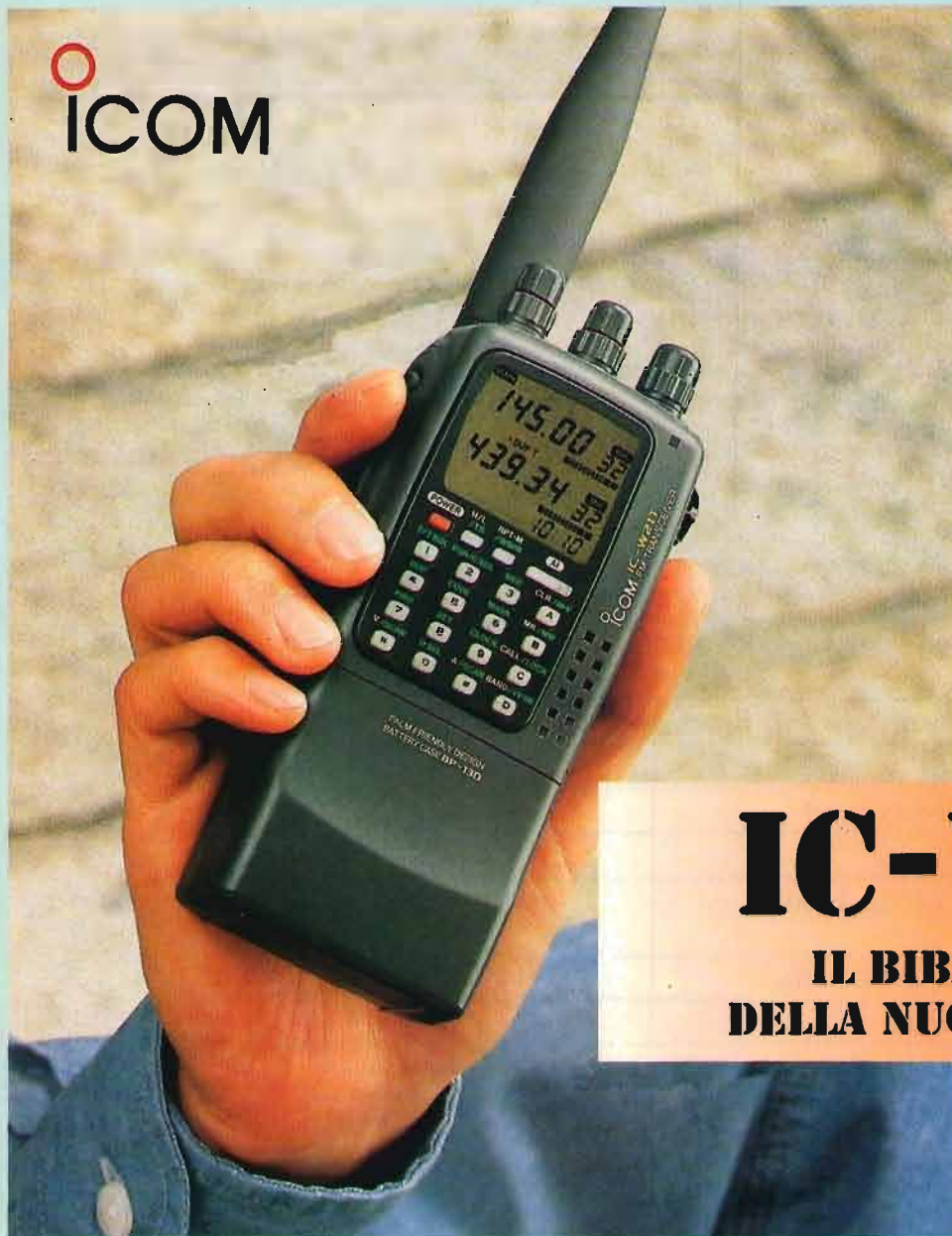

# IC-W21ET

**IL BIBANDA PORTATILE  
DELLA NUOVA GENERAZIONE...!**

ICOM by **marcucci** S.p.A.

Ufficio vendite - Sede:  
Via Rivoltana n. 4 - Km 8,5 - 20060 Vignate (MI)  
Tel. (02) 95360445 Fax (02) 95360449

Show-room: Via F.lli Bronzetti, 37 - 20129 Milano  
Tel. (02) 7386051 Fax (02) 7383003

**Nuova pratica ed attraente linea...  
...e più funzioni:**

- ★ Ricezione simultanea di due frequenze differenti sulla stessa banda
- ★ Intelligenza Artificiale: richiamo istantaneo di una funzione impostata
- ★ Full Duplex con lo speciale pacco batterie completo di microfono
- ★ Indicazione dell'autonomia (in percentuale) del pacco batterie
- ★ 144~148 MHz - 430~440 MHz
- ★ 5W di potenza RF max in V & U
- ★ Potenza RF ottimale secondo le esigenze: 3.5W, 1.5W, 0.5W o soli 15 mW...!
- ★ Tastiera multifunzionale
- ★ Flessibilità speciali per l'uso del ripetitore tese alla massima conservazione dell'energia erogata dal pacco batterie:
  - memoria dedicata per il valore e la

- direzione del passo di duplice
- frequenza del tono sub-audio
- predisposizione automatica della potenza RF a seconda del ripetitore usato
- ★ Temporizzatori per l'auto-accensione e spegnimento; spegnimento automatico dopo un certo tempo impostabile
- ★ 32 memorie per banda + 1 dedicata per la frequenza di chiamata + 2 riservate alla registrazione dei limiti di banda adibiti alla ricerca. Le 32 memorie oltre alla frequenza contengono pure l'informazione del valore e direzione del passo di duplice, tono sub-audio ecc. Possibilità di escludere delle memorie dal processo di ricerca oppure di occultare quelle non usate
- ★ Tutte le modalità di ricerca usuali. Condizioni impostabili per il riavvio
- ★ Tre livelli di illuminazione per il visore e tastiera

- ★ Controllo prioritario
- ★ Power Save
- ★ Comprensivo del Pager e Code Squelch
- ★ Pocket beep e Tone Squelch con l'unità UT-63 opzionale
- ★ 4 memorie dedicate alla segnalazione DTMF
- ★ Possibilità di restringere il funzionamento ad una sola banda
- ★ Funzione "Monitor" per la frequenza d'ingresso del ripetitore
- ★ Alimentabile da sorgente in continua esterna da 6 a 16V
- ★ Eccezionalmente robusto e resistente alle intemperie
- ★ Vasta gamma di accessori

**Solamente 57 x 125 x 35 mm con 300 gr.  
significano una portatilità ottimale.  
Perché separarsene?**

**TS TELECOMMUNICATION  
SERVICE  
ITALIA s.r.l.**

**GARANZIA 3 ANNI  
SUI NOSTRI PRODOTTI**

**20141 MILANO  
Via Ascanio Sforza, 65  
Tel. (02) 89405577 r.a.  
Fax 89405798**

#### Indice degli inserzionisti:

ADB	34
Alinco	18-81
Bertoncelli e Bruzzi	25
CPM	86
CRT	79
CTE	7-87
DBS	114
Eco Antenne	47-48-49-50
Editrice Nordest	102
Electronic System	97-98-100-103-108
Elettra	109
Elektronica Brenta	113
Elektronica Capuano	114
Elektronica Franco	118
Elektronica Sestrese	107
Elettroprima	122
ELT	51
Eltelco	110
ERE	56
Esco	63-64-65-66
Fontana	102
Futura Elektronica	95
GM Elektronica	35
GZ Elettroimpianti	106
I.L. Elektronica	105
Italsecurity	94-101
Kenwood Linear	5-4° cop.
Klingenfuss	83
Led Elektronica	42
Lemm antenne	6
LG Elektronica	40
Marcucci	2° cop.-3-9-42-79-112-123
Marel Elektronica	108
MAS-CAR	8
Melchioni	1° cop.-75
Microprogetti	56
Montagnani	99
Mostra di Civitanova Marche	120
Mostra di Empoli	104
Mostra di Faenza	80
Mostra di Gonzaga	82
Mostra di Torino	115
MPX	106
Negrini Elektronica	109-110-117
Nuova Fonte del Surplus	119
President	126
Radio Communication	24
Radiocomunicazioni 2000	124
Radio Elektronica Galli	9
Radio Market	74
Radio System	23
Rampazzo	15-16-17
Rizza	117
RMS	41
Sigma	55
Sirtel	3° cop.
Spark	113
T & K	112
Tecnomare	73
Tecnotel	119
Teleradio Cecamore	2° cop.
Tigut	111
Troniks	121
TSI	3
VI-EL	88
Zetagi	125

## Sommario

Marzo /93

La Lazy H "Estesa"	11
Manipolatore (paddle) a tocco per keyer elettronico - G. Lorenzi	19
Chiave DTMF con microcontrollore - A. Spadoni	26
Come realizzare uno "UNUN" a più prese	36
Casella postale "CQ" - G. Di Gaetano	43
Le stazioni in ARQ - G. Lattanzi	52
Amplificatore lineare per H.F. da 1 kW - IK0ORG, Roberto	57
DX 101 Receiver "Front End" - G. Zella	67
Tubi stabilizzatori - C. Di Pietro	76
S-Meter per Alan 80 - C. Reggiani	84
Convertitore universale per HF e VHF - I parte - S. Malaspina	89
Botta & Risposta - F. Veronese	96

#### EDITORE

edizioni CD s.r.l.

#### DIRETTORE RESPONSABILE

Giorgio Totti

#### REDAZIONE, AMMINISTRAZIONE, ABBONAMENTI, PUBBLICITÀ

40131 Bologna - via Agucchi 104  
Tel. (051) 388873-388845 - Fax (051) 312300  
Registrazione tribunale di Bologna n. 3330 del 4/3/1968. Diritti riproduzioni traduzioni riservati a termine di legge. Iscritta al Reg. Naz. Stampa di cui alla legge n. 416 art. 11 del 5/8/81 col n. 00653 vol. 7 foglio 417 in data 18/12/82. Spedizione in abbonamento postale - gruppo III Pubblicità inferiore al 70%

La "EDIZIONI CD" ha diritto esclusivo per l'ITALIA di tradurre e pubblicare articoli delle riviste: "CQ Amateur Radio" "Modern Electronics" "Popular Communication" "73"

#### DISTRIBUZIONE PER L'ITALIA

SODIP - 20092 Cinisello B.mo (Mi) - via Bettola 18  
Tel. (02) 66030.1 - Fax (02) 60030.320

#### DISTRIBUZIONE PER L'ESTERO

A.I.E. Agenzia Italiana di Esportazione S.p.A.  
via Gadames, 89  
20151 Milano

#### ABBONAMENTO CQ elettronica

Italia annuo L. 72.000

#### ABBONAMENTO ESTERO L. 85.000

POSTA AEREA + L. 90.000  
Mandat de Poste International  
Postanweisung für das Ausland  
payable à / zahlbar an  
edizioni CD - 40131 Bologna  
via Agucchi 104 - Italia  
Cambio indirizzo L. 1.000

#### ARRETRATI L. 6.000 cadauno

MODALITÀ DI PAGAMENTO: assegni personali o circolari, vaglia postali, a mezzo conto corrente postale 343400

#### STAMPA GRAFICA EDITORIALE srl

Via E. Mattei, 106 - 40138 Bologna  
Tel. (051) 536501  
Stampato su UNO WEB Burgo Distribuzione

#### FOTOCOMPOSIZIONE HEAD-LINE

Bologna - via dell'Intagliatore, 11  
Tel. (051) 533555

Manoscritti, disegni, fotografie, anche se non pubblicati, non si restituiscono.

La Casa Editrice non è responsabile di quanto pubblicato su annunci pubblicitari a pagamento in quanto ogni inserzionista è chiamato a risponderne in proprio.

# KENWOOD

# TS-50S



## TS-50S

Ricetrasmittitore HF All Mode

*Un nuovo progetto rivoluzionario per le comunicazioni HF.*

*Nuovo ricetrasmittitore All Mode HF TS-50S, dimensioni ridotte (180 x 60 x 230 mm) grandi prestazioni.*

Tutte le funzioni disponibili ■ Dimensioni estremamente compatte ■ Tutti i modi operativi: AM, FM, LSB, USB, CW Reverse e Full/Semi Break in ■ Alta potenza d'uscita 100 W Hi, 50 W Mid, 10 W Low ■ Doppio VFO con accesso DDS ■ Funzionamento in Split-Frequency ■ IF Shift ■ Grande dinamica tramite funzione AIP ■ Ampia copertura in ricezione da 500 KHz a 30 Mhz ■ 100 memorie ■ Attenuatore 20 db incorporato ■ Accordatore d'antenna opzionale (AT-50) ■ Ampia gamma di accessori.

# TURBO 2001

cod. AT2001



*è una...*



**GUADAGNO SUPERIORE**

**A QUALSIASI ALTRA ANTENNA**

**ATTUALMENTE SUL MERCATO**

Potenza max 2000W  
Lunghezza mt 1,950  
Cavo RG58 speciale  
Supporto isolatore  
Bobina in Teflon

1982 BY SQUIRO ALTERNATIVA FLASH

**ANTENNE**  
**lemmi**

De Blasi geom. Vittorio

Via Santi, 2  
20077 Melegnano (MI)

Tel. 02/9837583  
Fax 02/9837583



## CT 1600

### RICETRASMETTITORE PORTATILE VHF

- Potenza d'uscita 1,5 Watt minimi
- Possibilità di 800 Canali (142 + 149 MHz)
- Batterie ricaricabili
- Caricabatterie
- Interruttore alta e bassa potenza per il prolungamento della vita delle batterie
- Tutti i controlli nella parte superiore Shift  $\pm$  600 KHz per l'aggancio dei ponti
- Canalizzazione di 5 KHz
- Prese jack per microfono ed altoparlante supplementare
- Antenna caricata (180 mm)
- Interruttore ON/OFF
- Auricolare incluso
- Supporto per l'attacco a cintura e cinghietta per il trasporto

## CT 1800

### RICETRASMETTITORE PORTATILE VHF LARGA BANDA

- Frequenza di lavoro 140-170 MHz
- N° canali 2800
- Potenza d'uscita 1/3 W
- Tens. di alimentazione 10.7 V NI-CD batt.
- Shift  $\pm$  600 KHz
- Passo di canalizzazione 10 KHz
- Tono aggancio ponti 1250 Hz



**CTE INTERNATIONAL**  
42100 Reggio Emilia - Italy  
Via R. Sevardi, 7  
(Zona industriale mancasale)  
Tel. 0522/516660 (Ric. Aut.)  
Telex 530156 CTE I  
FAX 0522/921248



**MAS.CAR.**<sup>®</sup>

PRODOTTI PER  
TELECOMUNICAZIONI



**FILIALE:**  
Via Reggio Emilia, 32/A  
00198 ROMA  
TEL. 06/8845641 - 8559908  
FAX 06/8548077

**SEDE:**  
Via S. Croce in Gerusalemme, 30/A  
00185 ROMA  
TEL. 06/7022420 - tre linee r.a.  
Fax 06/7020490



PRODOTTI PER  
TELECOMUNICAZIONI  
E RICETRASMISSIONI

**MAS.CAR.**<sup>®</sup>

FORNITURE PER INSTALLATORI E RIVENDITORI  
APPLICAZIONI CIVILI, MILITARI  
COMUNITA', AMBASCIATE  
RADIOAMATORIALI  
HF/VHF/UHF/GHz - NAUTICA, ecc.  
TELEFONIA CELLULARE  
SISTEMI DI SICUREZZA  
E DIFESA ELETTRONICA  
RICAMBI ORIGINALI  
LABORATORIO DI ASSISTENZA TECNICA

**YAESU**

MOTOROLA

**ICOM KATHREIN**  
ANTENNE

**KENWOOD**

BIRD STANDARD  
STRUMENTAZIONI

**ALINCO**

**RAC**





# YAESU FT-736R

## Non vi sfuggirà il segnalino più debole in VHF/UHF !

Ecco la stazione completa compatibile a tutti i modi operativi nelle bande radiantistiche: 144 MHz, 430 MHz e 1200 MHz. Già come acquistato, l'apparato è autosufficiente su 144 e 430 MHz ed è compatibile alla SSB, CW, FM. Due appositi spazi liberi possono accomodare dei moduli opzionali che l'OM potrà scegliere secondo le proprie necessità:

50 MHz ad esempio, per controllare l'E sporadico (l'estate è la stagione appropriata) oppure la promettente banda dei 1.2 GHz, tutta da scoprire. Apparato ideale per il traffico oltre satellite radiantistico (transponder) in quanto è possibile procedere in Full Duplex ed ascoltare il proprio segnale ritrasceso. I due VFO usati in questo caso possono essere sincronizzati

oppure incrementati in senso opposto in modo da compensare l'effetto Döppler e rilevarne la misura. Potenza RF 25W (10W sui 1.2 GHz); tutti i caratteristici circuiti per le HF sono compresi: IF shift, IF Notch, NB, AVC con tre costanti, filtro stretto per il CW ecc. 100 memorie a disposizione per registrare la frequenza, il passo di duplica, il modo operativo ecc. Il TX comprende il compressore di dinamica; possibilità inoltre di provvedere all'alimentazione in continua del preamplificatore posto in prossimità dell'antenna, tramite la linea di trasmissione. Possibilità di alimentare l'apparato da rete o con sorgente in continua ed in aggiunta tanti accessori opzionali: manipolatore Iambic; encoder/decoder

CTCSS, AQS, generatore di fonemi per gli annunci della frequenza e modo operativo, microfoni ecc.

E' disponibile  
l'unità opzionale  
**FEX-736-50A**  
per la nuovissima banda  
dei 6 metri

*Perché non andare  
a curiosare dal  
rivenditore più vicino?*

**YAESU**  
**marcucci**  
Uffici: Via Rivoltana n.4 Km. 8.5-Vignate (MI)  
Tel. 02/95360445-Fax 02/95360449  
Show-room-Via F.lli Bronzetti, 37-Milano  
Tel. 02/7386051



## RADIOELETRONICA GALLI

VIA FONTANA, 26 - 23030 LIVIGNO (SO) - TEL./FAX 0342/996346

PRODOTTI PER ELETTRONICA E RICETRASMISSIONI  
VASTA GAMMA DI ACCESSORI

ZONA  
EXTRA DOGANALE



COMPILATE IL MODULO CON LE FORME DI PAGAMENTO PRESCELTE E SPEDITELO  
IN BUSTA CHIUSA A EDIZIONI CD VIA AGUCCHI, 104 - 40131 BOLOGNA

Descrizione degli articoli	Quantità	Prezzo di listino cad.	Prezzo scontato × abbonati	Totale
<b>ABBONAMENTO CQ ELETTRONICA 12 numeri annui</b> <i>A decorrere dal mese di _____</i>		<del>72.000</del>	(57.000)	
<b>ABBONAMENTO ELECTRONICS 6 numeri annui</b> <i>A decorrere dal mese di _____</i>		<del>30.000</del>	(24.000)	
<b>ABBONAMENTO CQ ELETTRONICA+ELECTRONICS</b> <i>A decorrere dal mese di _____</i>		<del>102.000</del>	(80.000)	
RADIOCOMUNICAZIONI nell'impresa e nei servizi _____		20.000	(16.000)	
ANTENNE teoria e pratica _____		20.000	(16.000)	
QSL ing around the world _____		17.000	(13.600)	
Scanner VHF-UHF confidential _____		15.000	(12.000)	
L'antenna nel mirino _____		16.000	(12.800)	
Top Secret Radio _____		16.000	(12.800)	
Top Secret Radio 2 _____		18.000	(14.400)	
Radioamatore. Manuale tecnico operativo _____		15.000	(12.000)	
Canale 9 CB _____		15.000	(12.000)	
Il fai da te di radiotecnica _____		16.000	(12.800)	
Dal transistor ai circuiti integrati _____		10.500	(8.400)	
Alimentatori e strumentazione _____		8.500	(6.800)	
Radiosurplus ieri e oggi _____		18.500	(14.800)	
Il computer è facile programmiamolo insieme _____		8.000	(6.400)	
Raccoglitori _____		15.000	(12.000)	
<b>Totale</b> _____				
Spese di spedizione solo per i libri e raccoglitori L. 5.000				
Importo netto da pagare _____				

**MODALITÀ DI PAGAMENTO:**

assegni personali o circolari, vaglia postali, a mezzo conto corrente postale 343400 intestati a Edizioni CD - BO

FORMA DI PAGAMENTO PRESCELTA: BARRARE LA VOCE CHE INTERESSA

Allego assegno     Allego copia del versamento postale sul c.c. n. 343400     Allego copia del vaglia

COGNOME \_\_\_\_\_ NOME \_\_\_\_\_

VIA \_\_\_\_\_ N. \_\_\_\_\_

CITTÀ \_\_\_\_\_ CAP \_\_\_\_\_ PROV. \_\_\_\_\_

# La Lazy H "Estesa"

Un'interessante variazione su una vecchia e ingiustamente trascurata antenna HF

N4PC, Paul Carr

Questo progetto deriva dalla mia ricerca di un'antenna per i 17 metri, dotata di quattro lobi di irradiazione e in grado di funzionare anche su altre bande. La "Lazy H" è un'antenna abbondantemente descritta in letteratura, ma in pratica trascurata a causa probabilmente della altezza di installazione richiesta. Molti radioamatori, me compreso, non possono infatti permettersi di stenderla a dodici metri dal suolo, mantenendo una spaziatura tra 3/4 e 3/8 di lunghezza d'onda tra i due fili che la compongono.

La Lazy H presenta due lobi principali, perpendicolari all'asse dell'antenna; non era esattamente quello che cercavo, ma

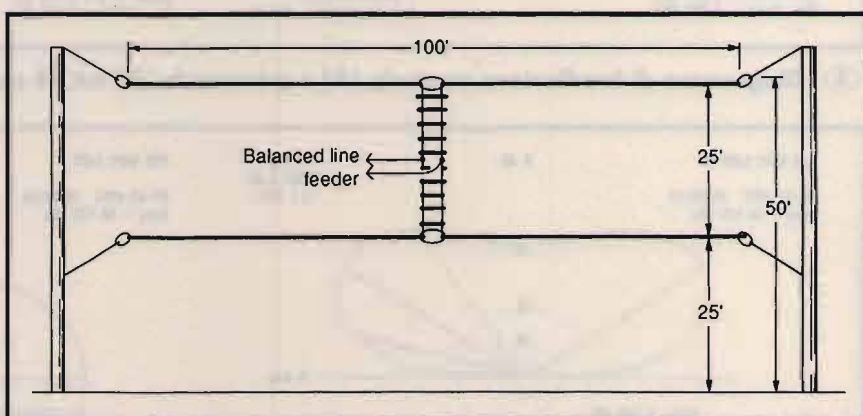

① Il progetto dell'antenna. 100' = 30,5 m; 50' = 15,25 m; 25' = 7,6 m.

si trattava comunque di un buon punto di partenza. È noto che il dipolo lungo due lunghezze d'onda e alimentato

al centro è caratterizzato da un diagramma di irradiazione a quattro lobi. Studiandolo al calcolatore ho scoperto che l'emis-

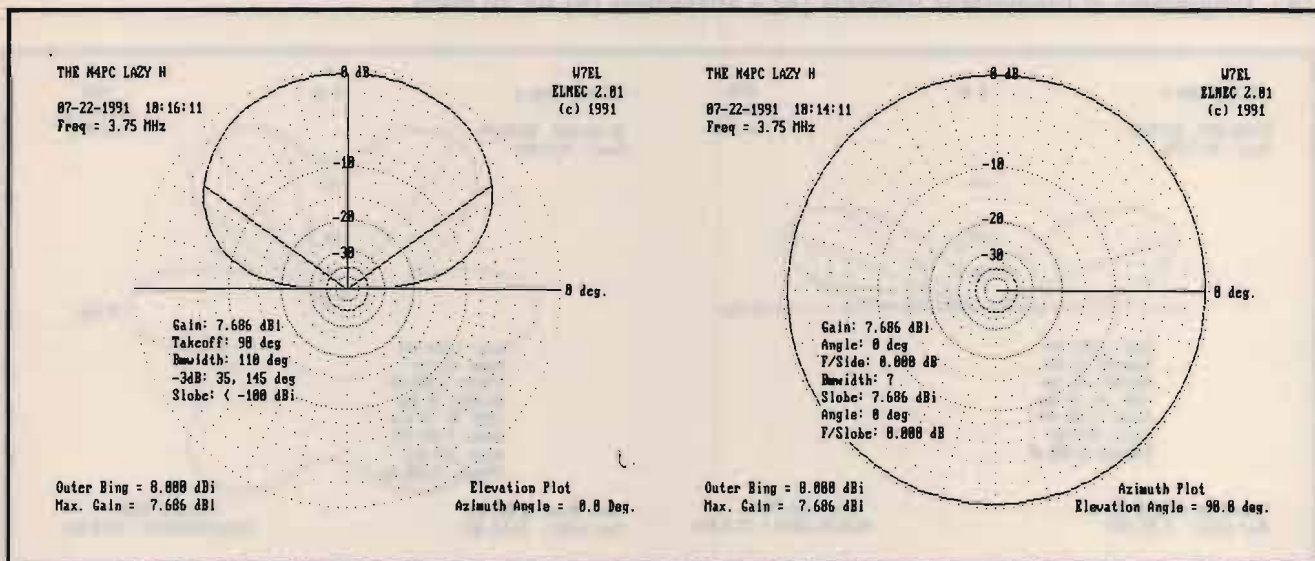

② Diagramma di irradiazione verticale (A) e orizzontale (B) sugli 80 metri.

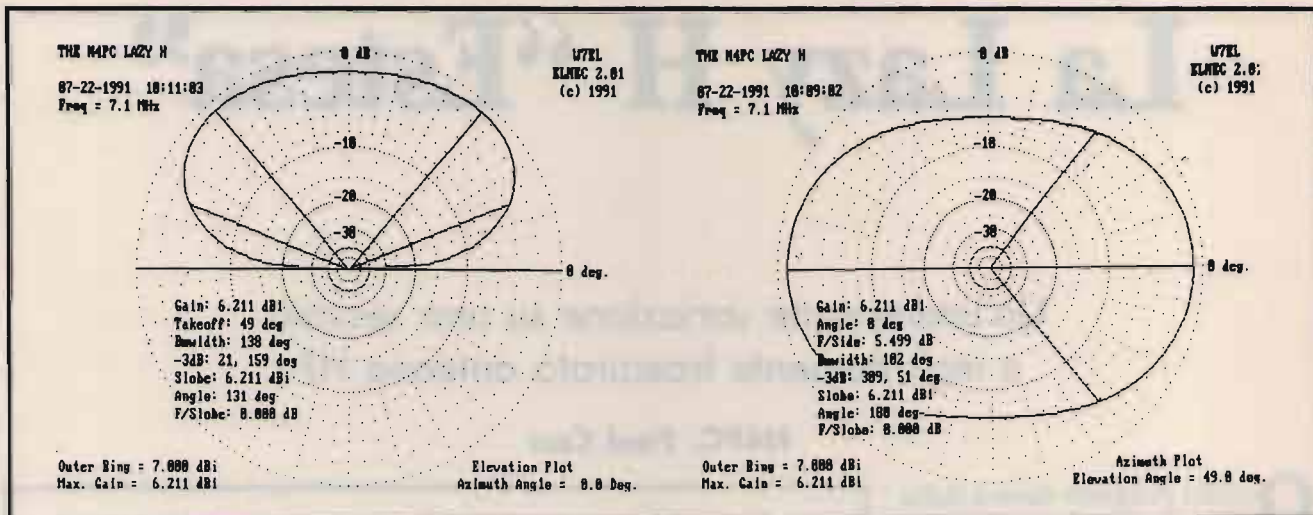

③ Diagramma di irradiazione verticale (A) e orizzontale (B) sui 40 metri.

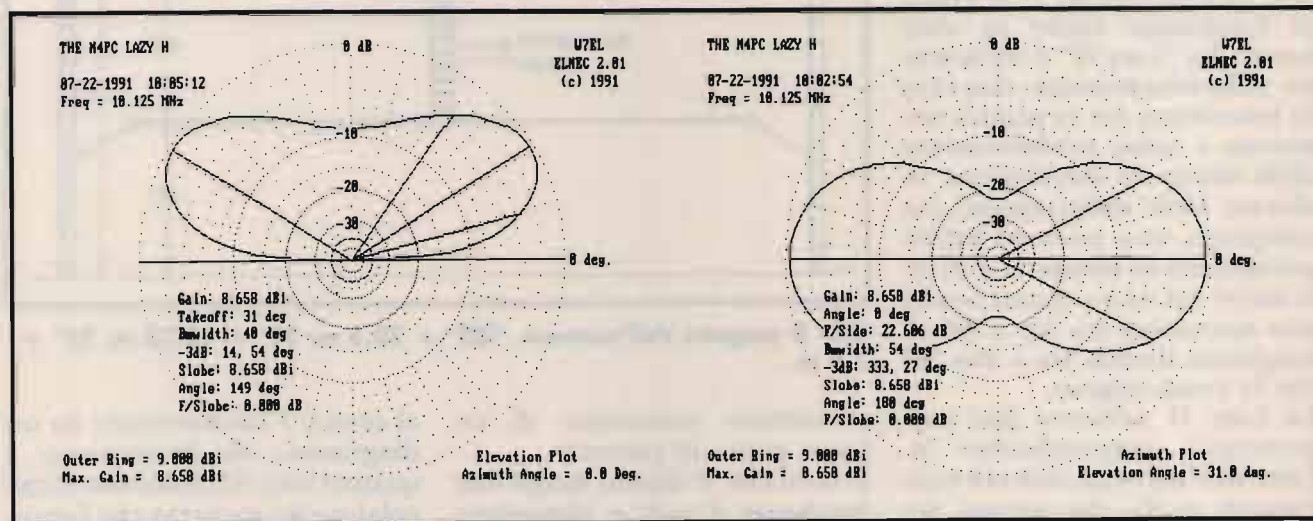

④ Diagramma di irradiazione verticale (A) e orizzontale (B) sui 30 metri.

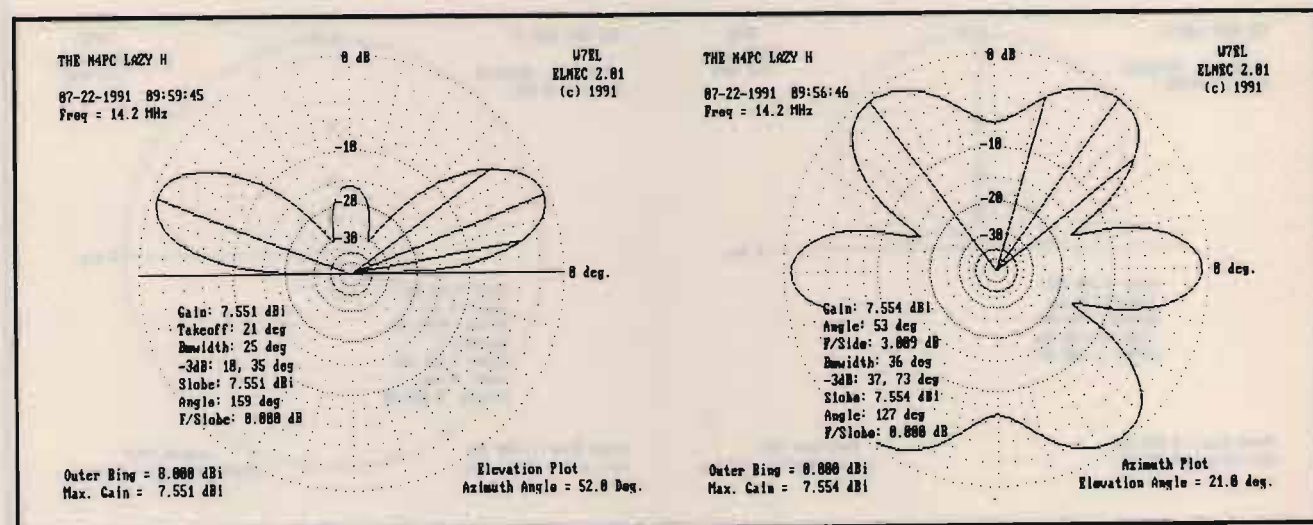

⑤ Diagramma di irradiazione verticale (A) e orizzontale (B) sui 20 metri.

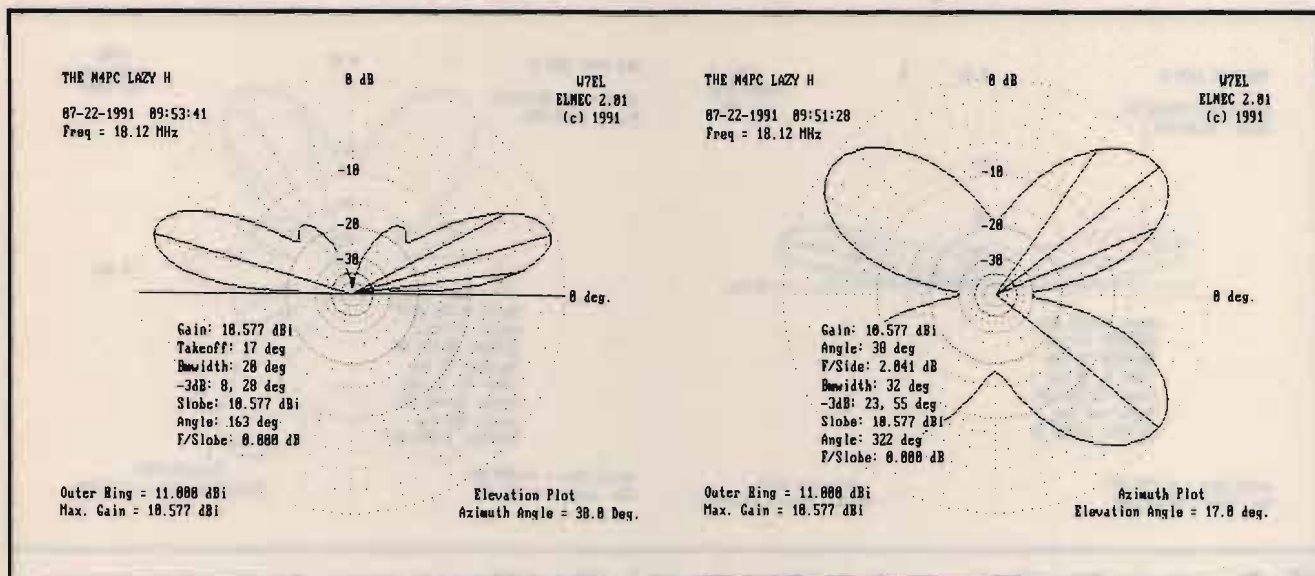

⑥ Diagramma di irradiazione verticale (A) e orizzontale (B) sui 17 metri.

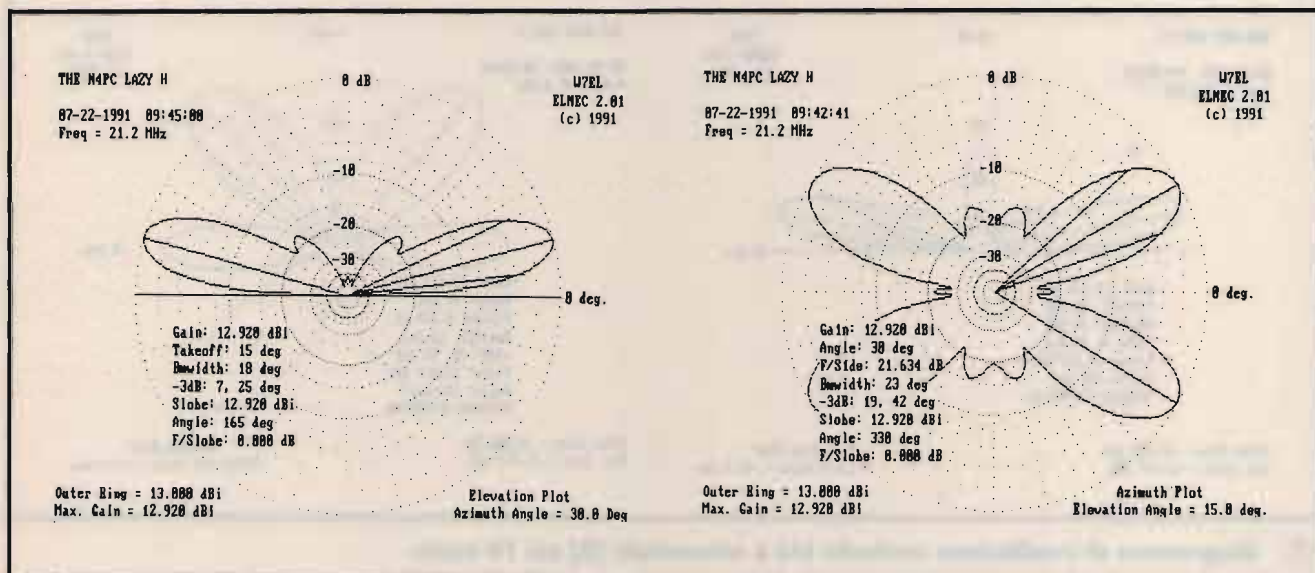

⑦ Diagramma di irradiazione verticale (A) e orizzontale (B) sui 15 metri.

sione sul piano orizzontale soddisfaceva le mie necessità, ma sul piano verticale erano presenti due indesiderabili lobi minori.

Modificando la struttura con l'aggiunta, al di sotto del primo, di un secondo dipolo alimentato in fase, si otteneva però la quasi totale scomparsa dei lobi verticali: l'energia veniva forzata nei lobi principali, producendo un guadagno addizionale di circa 2 dB. Era nata la Lazy H "estesa".

## Prestazioni teoriche

I grafici forniscono i diagrammi di irradiazione sulle diverse bande; l'antenna risulta stesa parallelamente al lato verticale della pagina.

Il programma utilizzato per i calcoli è ELNEC, scritto da Roy Lewallen, W7EL: un software di semplice utilizzo e accurato nei risultati.

**80 metri** - Il diagramma sul piano verticale è quello familiare del "pallone appoggiato sul ta-

volò". Quello sul piano orizzontale è omnidirezionale, in quanto l'antenna è molto vicina al suolo in termini di lunghezze d'onda.

**40 metri** - L'antenna produce ancora un elevato angolo verticale, ma sul piano orizzontale l'irradiazione comincia ad avvicinarsi a quella del dipolo.

**30 metri** - L'angolo verticale è sceso a 31°; il diagramma orizzontale è molto simile a quello di due mezz'onde in fase.

**20 metri** - L'angolo verticale è

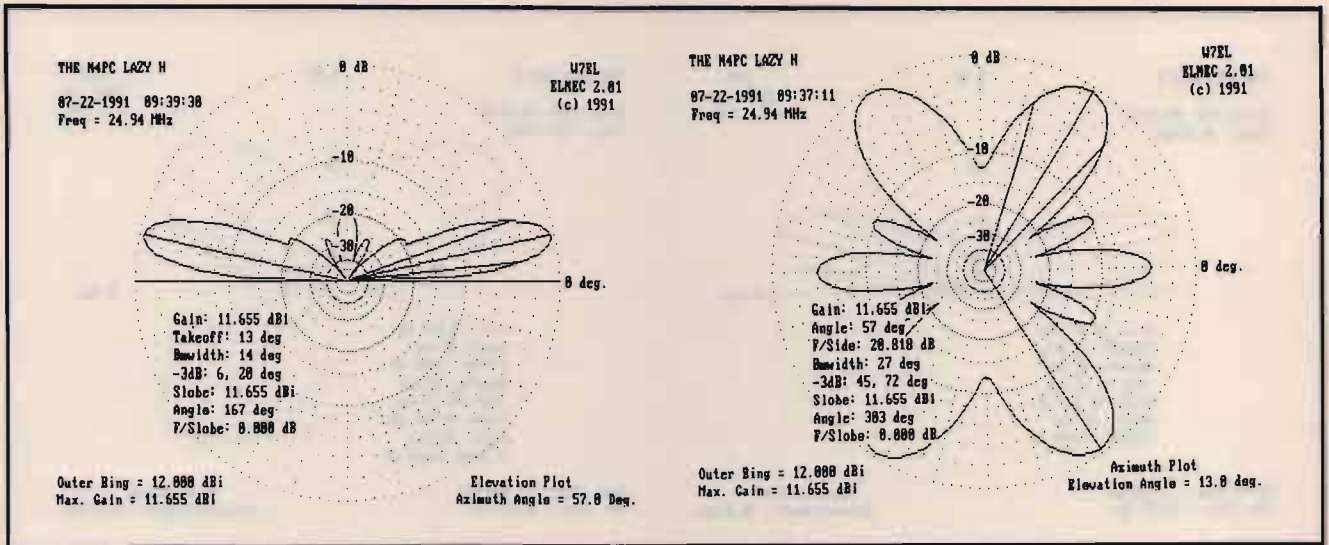

8 Diagramma di irradiazione verticale (A) e orizzontale (B) sui 12 metri.

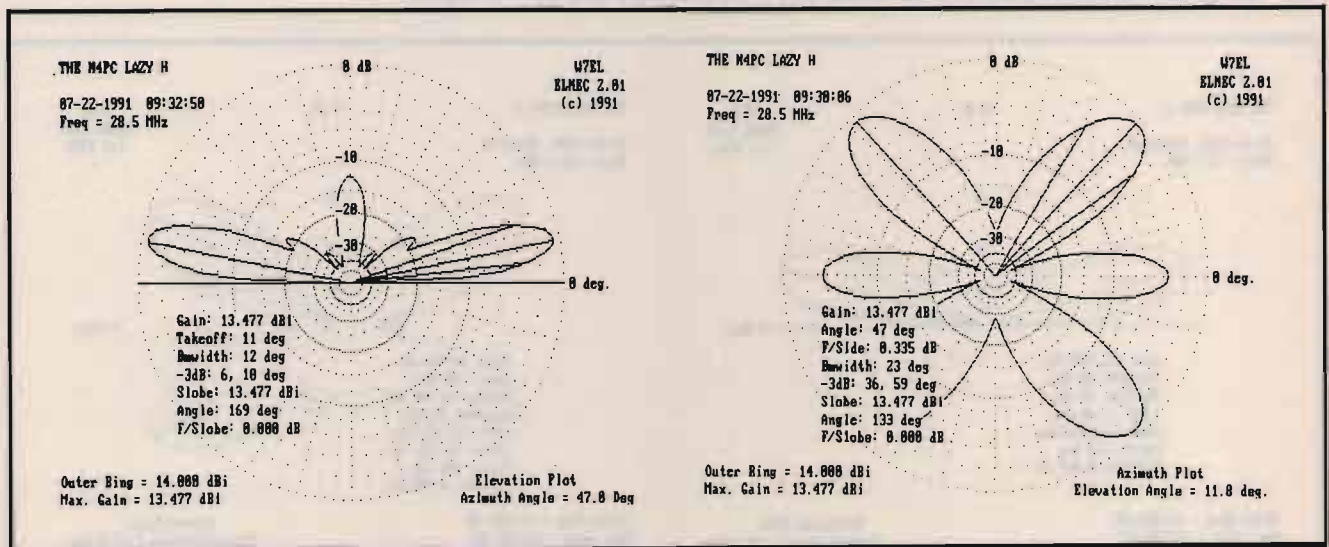

9 Diagramma di irradiazione verticale (A) e orizzontale (B) sui 10 metri.

calato a 21°, leggermente superiore a quello della G5RV stesa alla medesima altezza a causa del secondo filo sottostante. Si noti la presenza di un piccolo lobo verticale a 90°. L'energia è concentrata principalmente sugli angoli inferiori. Il diagramma orizzontale è molto simile a quello della G5RV, ma i lobi secondari perpendicolari all'antenna sono più grandi, determinando un'irradiazione a sei lobi.

**17 metri** - È la banda per la quale è stata progettata l'antenna. Si notino i piccoli lobi secondari

sul piano verticale: questi erano notevolmente più estesi prima dell'aggiunta del secondo filo. L'energia che veniva sprecata in questi lobi contribuisce ora al guadagno, pari a circa 2 dB rispetto a un filo di due lunghezze d'onda alimentato al centro. Il diagramma orizzontale a quattro lobi è dovuto al dipolo da due lunghezze d'onda.

**15 metri** - Si notino di nuovo i piccoli lobi secondari sul piano verticale; ritengo siano indotti dall'aggiunta del secondo dipolo. Sul piano orizzontale cominciano a svilupparsi piccoli lobi

secondari.

**12 metri** - Nessuna sorpresa sul piano verticale. In quello orizzontale si ampliano i lobi secondari.

**10 metri** - L'irradiazione verticale è come prevista. Sul piano orizzontale si hanno ora sei lobi ben sviluppati, con le stesse direzioni dei 20 metri ma più ampi.

## Realizzazione pratica

L'antenna è facile da costruire

# Elli Rampazzo

ELETRONICA e TELECOMUNICAZIONI

*import • export*

quasi quanto una coppia di dipoli; in più, occorre realizzare solo una linea per la messa in fase della struttura.

Occorrono tre isolatori per ciascuna sezione. Iniziate con il realizzare due dipoli identici, ciascuno lungo 30,5 metri; la lunghezza non è critica, purché i due dipoli siano esattamente uguali.

La linea di fase si ricava da una linea bilanciata da 450  $\Omega$ ; la lunghezza finale dovrà essere di 7,6 metri, ma lasciate un po' di filo in più per il collegamento con i dipoli. Piegare in due la linea di fase e marcatene il centro: quello è il punto dove andrà collegata la linea bifilare di alimentazione.

Collegate un dipolo a ciascuna estremità della linea di fase e la linea di alimentazione bilanciata al suo centro.

Attaccate un tirante di 7,6 metri a ciascuna estremità dei dipoli per mantenere la giusta spaziatura e appendete l'antenna usando tiranti collegati al dipolo superiore. Tendete il filo inferiore per conferire forma rettangolare alla struttura e il lavoro è finito.

## Risultati

Ho iniziato la valutazione dell'antenna provando la risonanza sulle diverse gamme. Usando due diversi accordatori ho sempre ottenuto la perfetta messa a punto del sistema.

Ho controllato i lobi sulle bande superiori confrontando la Lazy H estesa con un loop: i lobi sono risultati esattamente dove il calcolatore li aveva previsti.

Non mi chiedete qual è il guadagno sulle varie gamme, perché non lo so; d'altra parte l'antenna funziona perfettamente e risponde alle mie aspettative.

**CC**



- 4-BTV** - VERTICALE, 4 BANDE, 10-15-20-40 MT.  
STAZIONE FISSA 6,45 MT 6,8 KG ALLUMINIO
- 5-BTV** - COME LA 4-BTV + 75/80 MT
- 6-BTV** - HF DA STAZIONE FISSA 10-15-20-30-40 e  
75/80 MT - 730 MT 7,5 KG ALLUMINIO

Tel. (049) 8961166 - 717334 - 8960700

Telefax (049) 89.60.300

Sede: Via Monte Sabotino, 1  
P.O. BOX 71  
35020 PONTE SAN NICOLÒ  
(PADOVA) ITALY

# Elli Rampazzo

Fondata  
nel 1966

ELETRONICA e TELECOMUNICAZIONI

*import • export*

TELEFONI  
VIVAVOCE  
PANASONIC  
KX-T 2310  
KX-T 2314  
KX-T 2322  
KX-T 2342



CHIAMATA AUTOMATICA

TELEFONI  
PANASONIC  
CHIAMATA AUTOMATICA  
VIVAVOCE  
KX-T 3710  
3720 / 3730



PANASONIC KX-T 1000  
SEGRETERIA TELEFONICA  
CON DISPLAY



SL3 - L'ESCLUSIVO SISTEMA 1+1  
DEGLI ANNI 90 - OMOLOGATO SIP



TELEFONI  
PANASONIC  
KX-T 2335 / 2355



KX-T 4000  
TELEFONO  
DA TASCINO  
VIVAVOCE



BATTERIE INTERCAMBIABILI

SEGRETERIA TELEFONICA  
KX-T 1440 / 1450 / 1455 / 1460



SL5 - CENTRALINO TELEFONICO +  
CENTRALINO D'ALLARME  
1 LINEA-4 INTERNI - OMOLOGATO SIP

SL5 sa - PICCOLO  
CENTRALINO TELEF.  
1 LINEA-4 INTERNI  
OMOLOGATO SIP



TELEFONO PANASONIC KX-T 2365  
DISPLAY - OROLOGIO - MEMORIA  
VIVAVOCE



SUPERFONE  
CT 505 HS



KX-T 1470



SL8  
MINI-CENTRALINO TELEFONICO  
2 LINEE ESTERNE - 6 INTERNI  
OMOLOGATO SIP

SL11  
MINI-CENTRALINO TELEFONICO  
3 LINEE ESTERNE - 8 INTERNI  
OMOLOGATO SIP

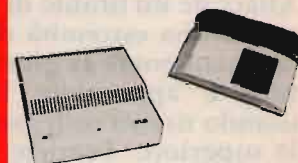

TELEFONI  
CON RISPONDITORE  
KX-T 2385 / 2390  
2395 / 2388  
VIVAVOCE  
MEMORIA  
A 2 VIE  
RIPETITORE  
AUTOMATICO



GOLDATEX  
SX 0012  
20 KM



KX-T 1740  
A 2 LINEE



SISTEMA DI CONTROLLO  
TELEFONICO KX-T 30810  
E CONSOLE TELEFONICA  
KX-T 30630 A 3 LINEE



KX-T 2427  
KX-T 2429  
KX-T 2470  
KX-T 2630  
KX-T 2634



DISPLAY  
TELEFONI CON RISPONDITORE

JETFON  
V603 - 7 KM



KX F50  
TELEFONO - SEGRETERIA - FAX



TELEFONI  
A 2 LINEE  
KX-T 3122 / 3142  
KX-T 3110 / 3120  
VIVAVOCE



JETFON  
V803 - 10 KM



TELEFONO - SEGRETERIA - FAX  
KX F90  
DISPLAY - TAGLIO CARTA

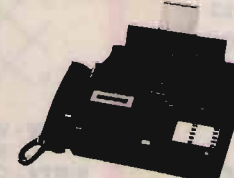

**PANASONIC  
TELECOMUNICAZIONI**

È TELEFONI  
TELEFONI SENZA FILI  
SEGRETERIE TELEFONICHE  
FAX E CENTRALINI  
TELEFONICI  
QUALITÀ E ASSORTIMENTO  
PER LA CASA E IL LAVORO

**CONDIZIONI PARTICOLARI AI RIVENDITORI**

**PER RICHIESTA CATALOGHI INVIARE L. 10.000 IN FRANCOBOLLI PER SPESE POSTALI**



Sede: Via Monte Sabotino, 1  
 P.O. BOX 71  
 35020 PONTE SAN NICOLÒ  
 (PADOVA) ITALY

# F.lli Rampazzo

ELETRONICA e TELECOMUNICAZIONI

import • export



**CAVI MADE IN U.S.A.**  
**La qualità al giusto prezzo**



## RG 8/U CAVO COASSIALE 50 OHM SCHERMATO

DUAL RATED: UL LISTED NEC TYPE CL2 & UL STYLE 1354

RG TYPE	CATALOG NUMBER	CENTER CONDUCTOR	DIELECTRIC INSULATION & NOMINAL Ø, Ø.	SHIELD	JACKET MATERIALS & NOMINAL Ø, Ø.	NOMINAL ATTENUATION		NOMINAL IMPEDANCE (OHMS)	NOMINAL CAPACITANCE (pF/FT)	NOMINAL VELOCITY OF PROPAGATION
						dB	dB/100 FT			
8AU (MIL-C-17)	3010A 3011A	13 AWG 7/21 BARE COPPER	POLYETHYLENE (.285)	97% BARE COPPER BRAID	BLACK NON- CONT'M'S VINYL (.405)	50	1.5	52	29.6	86%
						100	2.2			
						200	3.2			
8U (MIL-C-17)	3020A 3022A	13 AWG 7/21 BARE COPPER	POLYETHYLENE (.285)	97% BARE COPPER BRAID	BLACK VINYL (.405)	50	1.5	52	29.5	86%
						100	2.2			
						200	3.2			
						400	4.7			
						900	7.9			

**APPLICATIONS:**

- Amateur Radio
- Broadcast
- RF Signal Transmission
- Local Area Network
- Internal Wiring of Class 2 Circuits

**SPECIFICATIONS:**

- UL 13, Type CL2, CL2X
- UL 1354
- UL 1581

**PACKAGING:**

- 1000 Ft.
- 500 Ft.
- 100 Ft.
- 50 Ft.



## RG 58/U CAVO COASSIALE 50 OHM SCHERMATO

DUAL RATED: UL LISTED NEC TYPE CL2 & UL STYLE 1354

RG TYPE	CATALOG NUMBER	CENTER CONDUCTOR	DIELECTRIC INSULATION & NOMINAL Ø, Ø.	SHIELD	JACKET MATERIALS & NOMINAL Ø, Ø.	NOMINAL ATTENUATION		NOMINAL IMPEDANCE (OHMS)	NOMINAL CAPACITANCE (pF/FT)	NOMINAL VELOCITY OF PROPAGATION
						dB	dB/100 FT			
58AU (MIL-C-17)	3100A	20 AWG 19/35 TINNED COPPER	POLYETHYLENE (.116)	96% TINNED COPPER BRAID	BLACK NON- CONT'M'S VINYL (.195)	50	3.3	50	30.8	88%
						100	4.9			
						200	7.3			
58AU (MIL-C-17)	3110A 3112A	20 AWG 19/35 TINNED COPPER	POLYETHYLENE (.116)	96% TINNED COPPER BRAID	BLACK VINYL (.195)	50	3.3	50	30.8	86%
						100	4.9			
						200	7.3			
						400	11.2			
						900	20.1			

**APPLICATIONS:**

- Broadcast
- Internal Wiring of Class 2 Circuits
- RF Signal Transmission

**SPECIFICATIONS:**

- UL 13, Type CL2, CL2X
- UL 1354
- UL 1581

**PACKAGING:**

- 1000 Ft.
- 500 Ft.
- 100 Ft.
- 50 Ft.



## RG 213/U CAVO COASSIALE 50 OHM SCHERMATO

RG TYPE	CATALOG NUMBER	CENTER CONDUCTOR	DIELECTRIC INSULATION & NOMINAL Ø, Ø.	SHIELD	JACKET MATERIALS & NOMINAL Ø, Ø.	NOMINAL ATTENUATION		NOMINAL IMPEDANCE (OHMS)	NOMINAL CAPACITANCE (pF/FT)	NOMINAL VELOCITY OF PROPAGATION
						dB	dB/100 FT			
21AU (MIL-C-17)	3700A	13 AWG 7/21 BARE COPPER	POLYETHYLENE (.285)	97% BARE COPPER BRAID	BLACK NON- CONT'M'S VINYL (.405)	50	1.8	50	30.8	86%
						100	2.2			
						200	3.3			
						400	4.8			
						900	8.2			

▲ Non UL

**APPLICATIONS:**

- RF Signal Transmission

**SPECIFICATIONS:**

- UL 1354
- UL 1581

**PACKAGING:**

- 1000 Ft.
- 500 Ft.

## ASTATIC



MOD. 539-6  
 CANCELLA DISTURBI  
 IDEALE PER CB, SSB  
 E RADIOAMATORI  
 OUT -60 dB  
 NON SENSIBILE  
 ALL'UMIDITÀ  
 E TEMPERATURA



MOD. 557  
 AMPLIFICATO  
 CANCELLA DISTURBI  
 PER STAZ. MOBILE,  
 CB, SSB E RADIOAM.  
 OUT -40 dB  
 TOLLERA TEMP.  
 E UMIDITÀ  
 BATTERIE 7 V



MOD. 1104C  
 MICROFONO BASE  
 DA STAZIONE  
 PREAMPLIFICATO  
 PER CB



MOD. SILVER EAGLE  
 T-UP9-D104 SP  
 E T-UP9 STAND  
 TRANSISTORIZZATO  
 DA STAZIONE BASE  
 ALTA QUALITÀ  
 BATTERIE 9 V

MOD. D104-M6B  
 TRANSISTORIZZATO  
 OLTRE ALLE  
 APPLICAZIONI  
 ADATTO  
 PER AERONAUTICA  
 E MARINA  
 OUT -44 dB  
 BATTERIE 9 V



MICROFONO  
 ASTATIC MOD. 400  
 "BUCKEYE"  
 PER CB  
 E TUTTE LE  
 RADIOCOMUNICAZIONI  
 OUT -76 dB

MOD. SILVER  
 EAGLE PLUS  
 PER CB  
 E RADIOAMATORI  
 BATTERIE 9 V



MOD. 575 M-6  
 TRANSISTORIZZATO  
 CON CONTROLLO  
 ESTERNO DI VOL.  
 E TONO  
 OUT -38 dB



**NEW**

**W200**  
 SISTEMA  
 RICEVENTE  
 STEREO  
 SENZA FILI  
 599 MHz

INTERFACCIA  
 TELEFONICA

**CES  
 PERSONAL  
 PATCH**

FACILE DA USARE  
 AL GIUSTO PREZZO  
 DA USARE  
 CON UN SISTEMA  
 RADIO A 2 VIE

**NEW**



NUOVO RICETRASMETTITORE  
VHF FM PORTATILE

ALINCO

## TECNOLOGIA AVANZATA E SEMPLICITA' D'USO

Se fino ad ora avete pensato che un'ottima qualità audio e le caratteristiche dell'apparecchio che rimangono inalterate nel tempo siano solamente disponibili nei modelli più costosi, e le operazioni semplici e intuitive siano cose del passato, ora c'è ALINCO DJ-180. Misurando solo 132x58x33mm, il DJ-180 è stato concepito per soddisfare i radioamatori più esigenti. I tasti chiave sono posizionati in modo da rendere il più veloce e sicura qualsiasi operazione evitando di trascorrere ore leggendo il manuale. La pratica tastiera DTMF a 16 digit e l'ampio display LCD illuminato, vi eviteranno l'uso di qualsiasi tipo di occhiale o lente di ingrandimento.

ALINCO ELECTRONICS S.R.L.

Via Saffaia 35, D - 20090 Opera (Milano, Italy) - Phone 02/6606160 - Fax 02/6606161

- **MEMORIE ESPANDIBILI** / Il DJ-180 è fornito di sette di 10 memorie, incluso il canale di chiamata. Con la scheda opzionale è possibile memorizzare il numero delle memorie a 50 e 200.
- **MODIFICABILE** / 130-173.9MHz.
- **CARATTERISTICHE DELLE MEMORIE** / La maggior parte delle funzioni come l'Offset che regola lo Shift, il CTCSS encode e tone squelch possono essere memorizzati indipendentemente in ciascuna delle memorie.
- **POTENZA RF** / 2 WATT / Fino a 5 WATT con la batteria Ni-Cd ricaricabile opzionale da 12 Volt.
- **FUNZIONE AUTO POWER OFF** / Il DJ-180 può essere programmato per spegnersi da solo dopo un predeterminato tempo.
- **RICEZIONE AUDIO DI ALTA QUALITA'** / Un altoparlante di alta qualità, ed un circuito dedicato garantisce una qualità audio veramente super!
- **BATTERIE RICARICABILI NI-CD** / Il DJ-180 è fornito di serie con la batteria ricaricabile Ni-Cd da 7.2 Volt / 200 mAh con il relativo caricabatteria.
- **INDICAZIONE CARICA BATTERIA** / Di modo azione sul display LCD segnala quando è il momento di ricaricare la batteria.
- **ACCESSORI OPZIONALI**  
Batteria Ni-Cd 7.2 Volt / 200 mAh (standard) LEB-704, Batteria Ni-Cd 12 Volt / 200 mAh LEB-708, Batteria Ni-Cd 7.2 Volt / 400 mAh (Long Life) LEB-710, Caricabatteria da banco (102 Volt) LEB-705, Caricabatteria da banco (220/240 Volt) LEB-706, Caricabatteria veicolo (12 Volt) LEB-707, Caricabatteria veicolo (250/280 Volt) LEB-708, Microfono/Altoparlante LEB-711, Caricabatteria (6 Volt) LEB-712, Caricabatteria (6 Volt) LEB-713, Caricabatteria (6 Volt) LEB-714, P.A. Ormai, Tasto Squelch LEB-715, DTMF, Tasto silenzioso con tastiera LEB-716, Unità separazione 50 memoria LEB-717, Unità separazione 200 memoria LEB-718, Adattatore Jack LEB-719, Scheda per microprocessore LEB-720, Colloca con VOX/PST LEB-721, Colloca con VOX/PST LEB-722, Microfono con display LEB-723, Antenna HF-0022.

**ALINCO**  
ALINCO ELECTRONICS S.R.L.

# Manipolatore (paddle) a tocco per keyer elettronico

IT9TZZ, Giovanni Lorenzi

**A** più riprese qualcuno annuncia la morte del CW superato dalle nuove tecniche operative: RTTY, PACKET, AMTOR. Ma io non ci credo. Chi scrive ha un passato radioamatoriale relativamente breve, ma per la maggior parte ha speso il suo tempo in frequenza operando quasi esclusivamente in telegrafia: a qualsiasi ora del giorno e della notte ha sempre trovato qualche OM che manipolava il suo tasto e gli offriva l'opportunità di fare un QSO. Altrettanto non si può dire, purtroppo, per la SSB e gli altri sistemi operativi.

È molto facile autocostruire un RTX in CW in quanto i problemi da risolvere sono minori rispetto ad un apparato in banda laterale singola. Con pochissimi watt, in CW, è possibile intrattenere QSO di tutto rispetto. Tutto questo serve a riappropriarsi della vera essenza del radiantismo che è anche sperimentazione e ricerca. Parere personale, s'intende.

Le motivazioni che mi hanno spinto a realizzare un manipolatore (paddle) elettronico sono essenzialmente due: scarsa dimestichezza con la meccanica (anche a causa della mancanza di una degna attrezzatura) e poca voglia di spendere 2-3 biglietti da centomila per acquistare un lussuoso manipolatore con i contatti dorati e molle di rilsacio morbide come il burro...

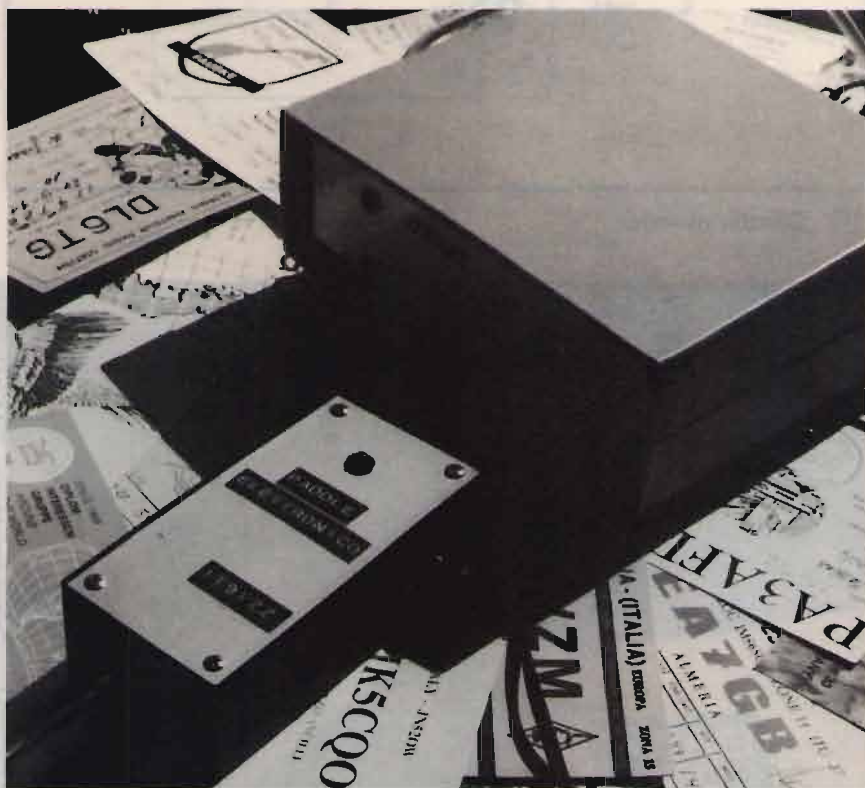

Siamo in crisi economica e ci dobbiamo adeguare.

Il mio progetto, facilmente replicabile, è alla portata di tutti, OM esperti e novices; complessivamente ho speso meno di 10.000 lire, compreso il contenitore, per approntarlo.

## Descrizione del circuito

Il paddle, o manipolatore, altro

non è che un interruttore che abilita un circuito elettronico del keyer a generare caratteri Morse (punti, linee e spazi di rigorosa durata); sarà poi un circuito secondario del keyer a pilotare il trasmettitore.

È quindi abbastanza intuibile che realizzare un meccanismo del genere, anche il più semplice possibile, rappresenta un'impresa difficile, senza considerare che i tempi di operatività (on-off) di un interruttore tradi-

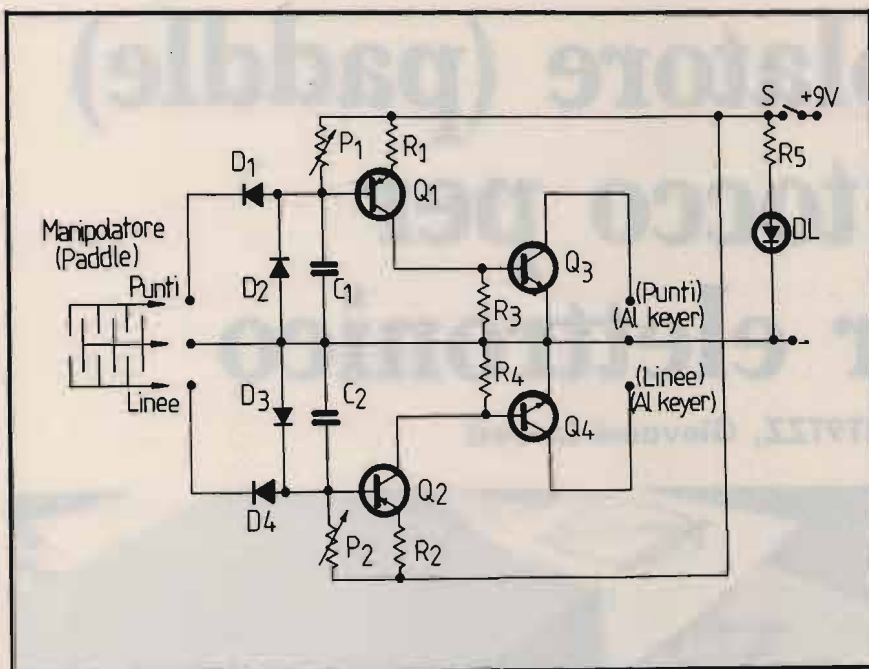

**ELENCO COMPONENTI**

- R1, R2: 1 kohm
- R3, R4: 2,2 kohm
- R5: 680 ohm
- P1, P2: 1 Mohm trimmer orizzontale
- D1, D2, D3, D4: 1N4148
- C1, C2: 4,7 nF
- Q1, Q2: BC560 o qualsiasi altro PNP
- Q3, Q4: BC237 o qualsiasi altro NPN

DL: diodo led  
 S: interruttore in miniatura  
 Alimentazione: 9 V

① Circuito elettrico.

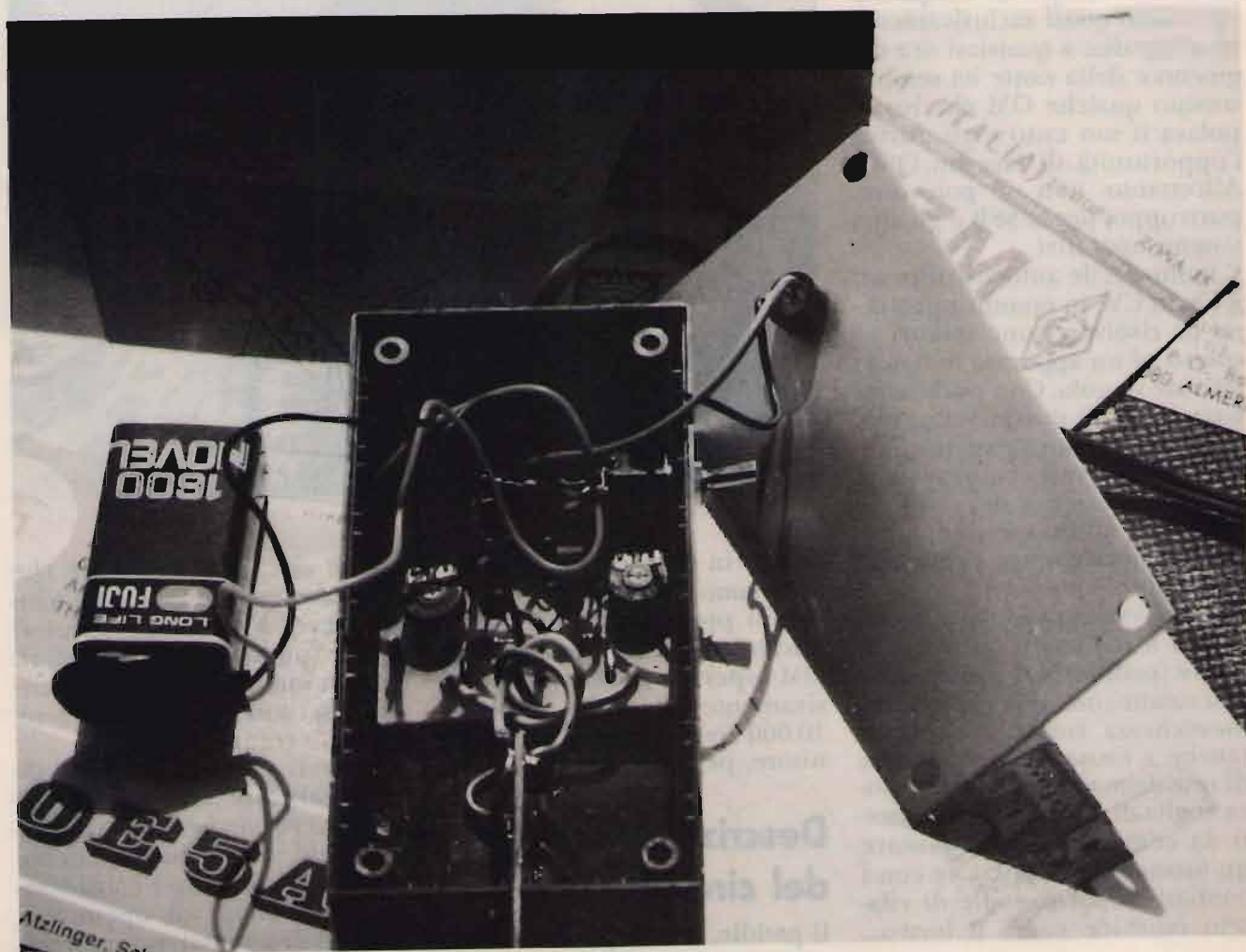

zionale sono molto più grandi di uno di tipo elettronico come quello che vado a descrivervi. Si tratta di un normale Darlington (figura 1) composto da due transistor. Il tocco delle dita mette a massa la base di  $Q_1$  che entra in conduzione ed agisce sulla base di  $Q_3$  il quale a sua volta, entrando in conduzione, chiude il circuito tra collettore ed emittore. Inutile dire che i circuiti poc' anzi esposti sono due: uno genera i punti e un altro le linee.

I due trimmer  $P_1$  e  $P_2$  servono a regolare la polarizzazione di  $Q_1$  e  $Q_2$  specialmente nel caso in cui siano usati transistor diversi da quelli citati nell'elenco dei componenti. I due trimmer andranno regolati una volta per tutte come descritto più avanti. Un problema serio che ho dovuto risolvere è stato l'eccessiva

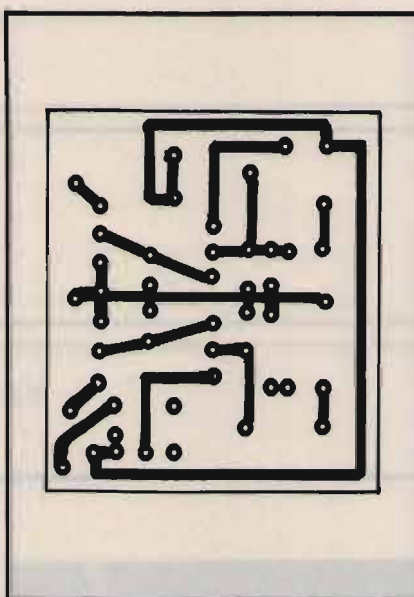

② Circuito stampato lato rame.

sensibilità, al tocco e alla radiofrequenza, che il meccanismo ha manifestato. L'inconvenien-

te è stato risolto con l'inserzione delle coppie di diodi al silicio sulle basi di  $Q_1$  e  $Q_2$ .

In figura 2 e 3 potete osservare i circuiti stampati lato rame e lato componenti. Tutto andrà inserito in un contenitore di adeguate dimensioni (vedi fotografie).

La costruzione del paddle (figura 4) non è difficile: si impiega un pezzo di vetronite ramata a doppia faccia e si disegna il circuito stampato a pettine avendo cura di collegare con un piccolo spezzone di filo la massa di un lato a quella del lato opposto. Gli altri due "pettini" ovviamente saranno collegati al circuito onde ottenere la generazione dei punti e delle linee in Morse. Il collegamento con il keyer dovrà essere fatto usando un cavetto schermato a due conduttori e calza per scongiurare

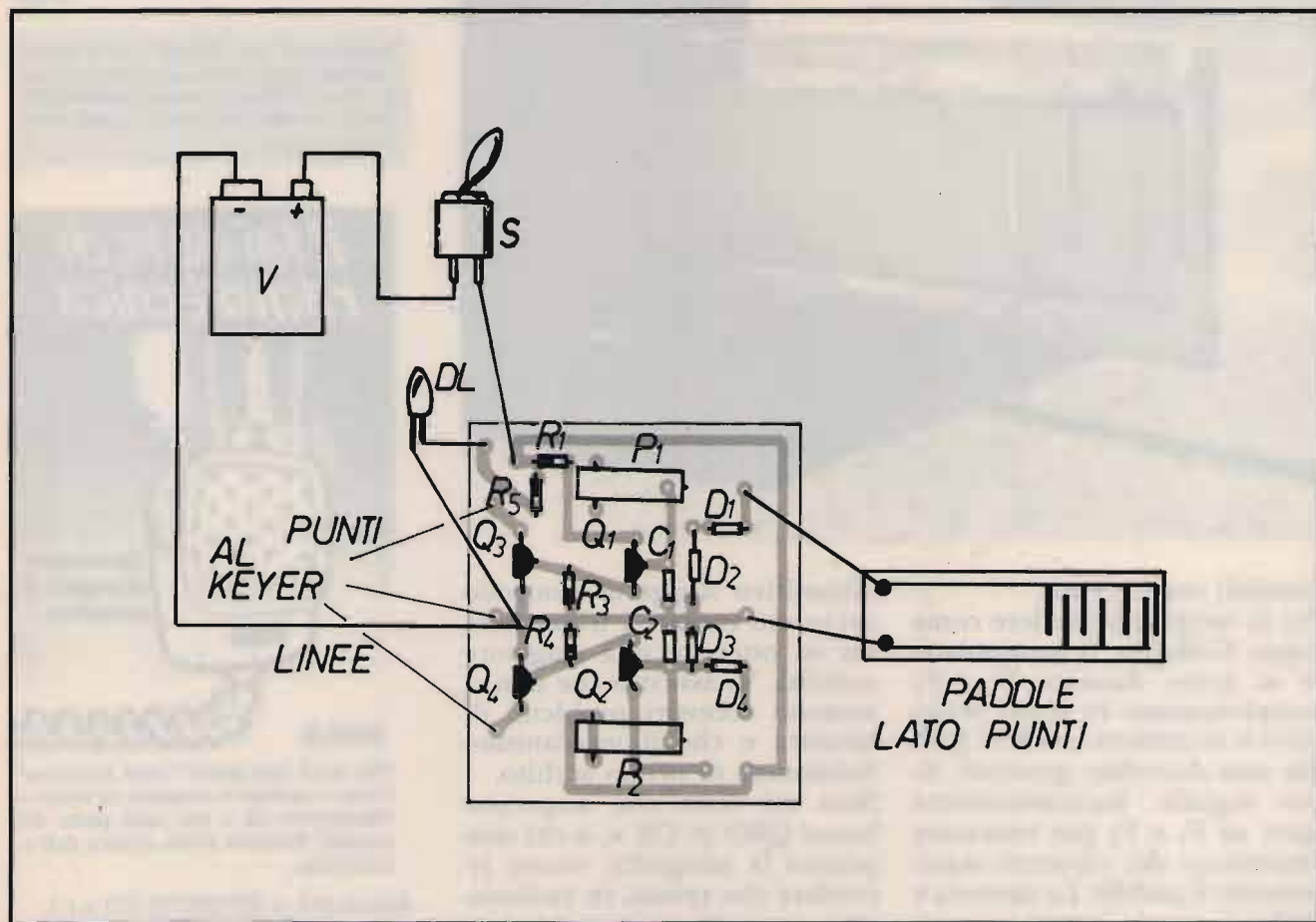

③ Circuito stampato lato componenti.



N.B. L'altro lato è speculare.

④ Circuito stampato Paddle.

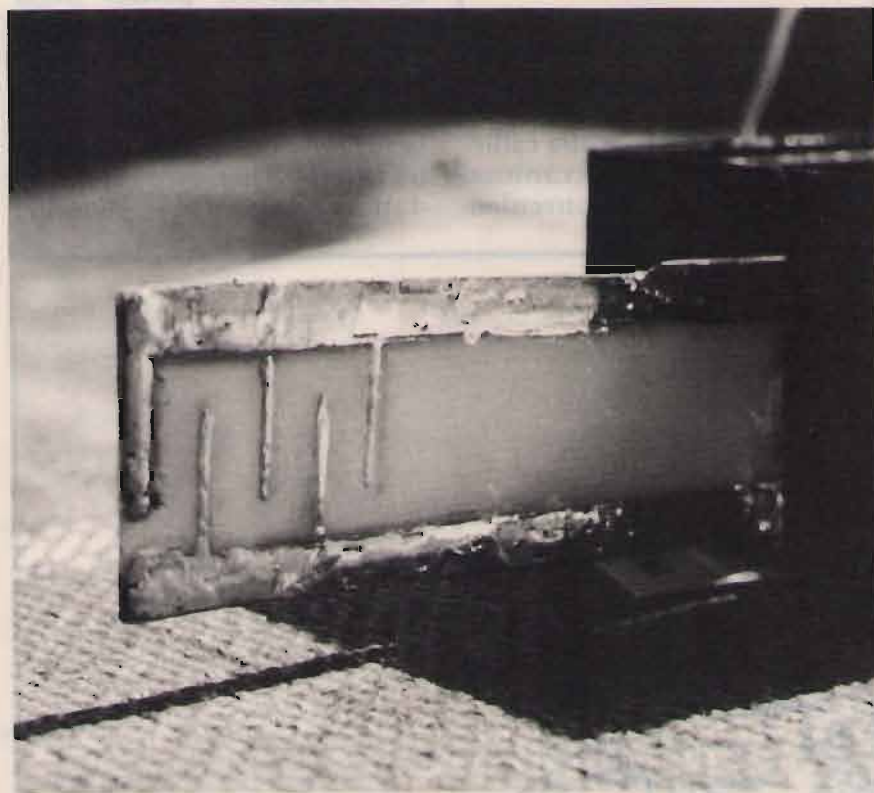

possibili interferenze. Per la taratura procedere come segue. Collegare il manipolatore al keyer. Ruotare  $P_1$  e  $P_2$  completamente in senso antiorario e accendere con S: il paddle non dovrebbe generare alcun segnale. Successivamente agire su  $P_1$  e  $P_2$  per innescare l'emissione dei caratteri manipolando il paddle. La taratura è finita: a questo punto provare ad operare come al solito. Se il

dispositivo sfugge al controllo occorrerà ruotare i trimmer fino ad ottenere una maggiore stabilità. Vi assicuro che non ci saranno eccessivi problemi di taratura e che il meccanismo funzionerà di primo acchito. Non mi resta che augurarvi buoni QSO in CW e, a chi non pratica la telegrafia, vorrei ricordare che spesso, in radiatismo, noi radioamatori subiamo l'influenza delle "mode". Ma un

mio amico radioamatore di quarantennale esperienza ebbe a dire un giorno: "Passeranno la SSB, la RTTY, l'AMTOR, il PACKET RADIO. Il CW resterà!".

CQ

Telefonando allo 075/607171 è eventualmente disponibile il circuito stampato citando l'articolo, mese e anno della rivista nonché il numero di pagina della relativa figura.



Che cos'è una radio? Come funziona? Come e perché è possibile ricevere e trasmettere da e per ogni parte del mondo? Preziosa guida pratica dell'elettronica.

Richiedili a EDIZIONI CD s.r.l.  
Via Agucchi 104, 40131 Bologna -  
L. 16.000



RADIO SYSTEM s.r.l.  
Via Erbosa, 2 - 40129 BOLOGNA  
Tel. 051 - 355420  
Fax 051 - 353356

RICHIEDERE IL NUOVO CATALOGO INVIANDO L. 3.000 ANCHE IN FRANCOBOLLI.  
APPARATI PER TELECOMUNICAZIONI CIVILI - NAUTICHE - AMATORIALI E CB - SERVIZIO DI ASSISTENZA TECNICA SPECIALIZZATA

# CHE VE NE PARE?



## ICOM IC-737

Praticità, duttilità e velocità sono le migliori doti di questo nuovo gioiello ICOM, nel rispetto delle superiori caratteristiche che da sempre distinguono una gamma di prodotti up-to-date dedicati a chi pratica DX e contest ai massimi livelli.

100 W output regolabili, 101 memorie, accordatore automatico rapidissimo, commutatore automatico per 2 antenne distinte, copertura completa da 0,5 a 30 MHz, grande display a cristalli liquidi e la indiscussa classe ICOM.

# CHE ALTRO?

 **radio  
communication** s.r.l.

40137 BOLOGNA - Via Sigonio, 2  
Tel. 051/345697-343923 - Fax 051/345103

APPARATI-ACCESSORI per CB  
RADIOAMATORI e TELECOMUNICAZIONI  
SPEDIZIONI CELERI OVUNQUE

 **ICOM**

**ICOM IC-3220H**  
IL PICCOLO E  
POTENTE BIBANDA!

**OFFERTA  
LIMITATA**

SEMPLICEMENTE  
DUAL BAND FM TRANSCEIVER



IDEALE PER PACKET - POTENTE - COMPATTO - DI FACILE USO  
42 MEMORIE - FULL DUPLEX - USCITA UNICA PER ANTENNA  
BIBANDA - 45 W IN VHF E 35 W IN UHF

**COSA VORRESTE DI PIU' DA UN VEICOLARE?**

... IL PREZZO ... **L. 830.000 !**

**RADIO COMMUNICATION, IL MASSIMO**



**BRUZZI  
BERTONCELLI** s.r.l.

41057 SPILAMBERTO  
(Modena)  
Via del Pilamiglio, 22/24  
Telef. (059) 78.30.74

**CHIUSO  
IL  
LUNEDÌ**

**AMPIA ESPOSIZIONE NELLA NUOVA SEDE  
CON INGRESSO DALLA STATALE VIGNOLESE. VISITATECI!**

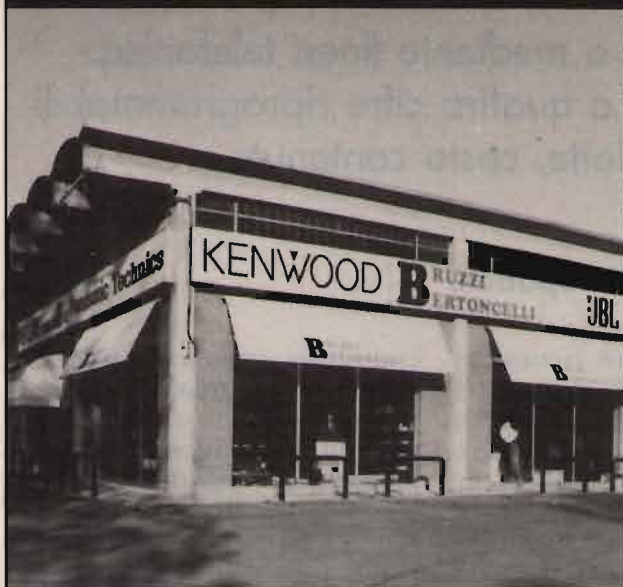

**200 m di mostra  
800 m di magazzino**

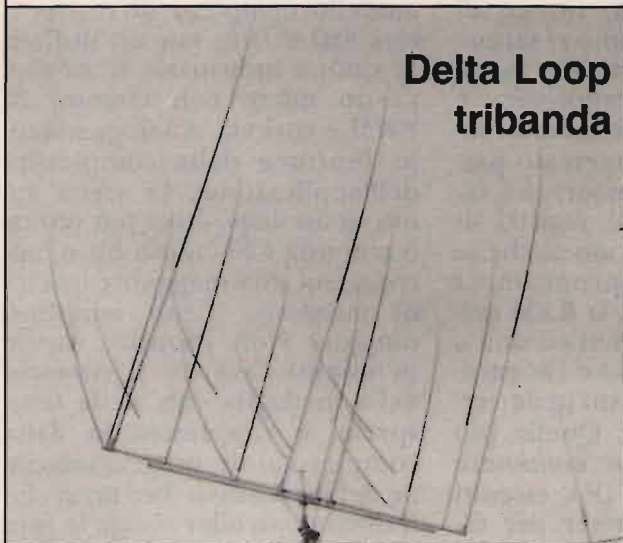

**Delta Loop  
tribanda**

4x10/3x15/3x20 Guadagno 9,5 dB - larghezza  
banda 0.4 MHz - Swr < 1.5 - AR 20,30,35 dB-  
AF 30,40,45 dB - Potenza 3kw - Lunghezza  
Boom 710 - RR 510 - Peso 40Kg

**OFFERTA  
SPECIALE**

**STANDARD  
C 550**  
Con batteria  
ricaricabile

**L. 790.000**



**OFFERTA  
SPECIALE**

**KENWOOD  
TH 78**  
Bibanda  
VHF-UHF  
DTSS-DTMF



# Chiave DTMF con microcontrollore

Per controlli a distanza via radio o mediante linea telefonica. Quattro canali con risposta, codice a quattro cifre riprogrammabili a distanza, dimensioni ridotte, costo contenuto

IW2HQY, Arsenio Spadoni

In passato, sulle pagine di questa rivista, abbiamo presentato vari progetti chiave DTMF. Come tutti sanno questi dispositivi consentono di controllare a distanza (via radio o tramite la linea telefonica), l'accensione o lo spegnimento di una o più apparecchiature elettriche o elettroniche. Per attivare la chiave è necessario inviare una precisa sequenza di toni DTMF mediante la tastiera dell'apparato o del telefono. Solitamente una sequenza di tre o quattro toni garantisce un elevato grado di sicurezza. Tutti i progetti proposti in passato erano realizzati con logica cablata; le varie funzioni di confronto tra i dati di ingresso e quelli di riferimento venivano effettuati tramite porte logiche integrate e per sostituire i vari parametri bisognava agire sui dip-switch di controllo. È evidente che, facendo ricorso alla logica cablata, è necessario utilizzare numerosi integrati e di conseguenza le dimensioni della piastra non possono certo essere contenute. Con questa tecnica abbiamo realizzato le chiavi DTMF con risposta presentate sui fascicoli di febbraio e marzo dello scorso anno. D'altra parte, sino a poco tempo fa, non esisteva altra via per realizzare questi dispositivi,

a meno di non fare ricorso ai microprocessori. Ma dispositivi di questo genere non avrebbero certo semplificato il circuito. Come noto, infatti, per poter funzionare, un microprocessore necessita di una memoria EPROM esterna nella quale scrivere il programma, di una RAM (sempre esterna) nella quale memorizzare i dati, di una porta di input/output per colloquiare col mondo esterno, eccetera. Insomma, invece di semplificare il circuito ci saremmo complicati la vita. Per fortuna l'evoluzione tecnologica è inarrestabile. Da alcuni anni sono disponibili sul mercato particolari microprocessori che, oltre alla CPU ed ai registri di controllo, contengono anche la memoria di programma (EPROM o PROM), la RAM nella quale scrivere i dati ed una o più porte per l'invio e l'acquisizione dei dati. Questo nelle versioni più semplici. Quelle più complesse possono contenere convertitore A/D e D/A, circuiti in PWM, timer, driver per display e chi più ne ha più ne metta. Questi dispositivi vengono chiamati microcontroller o microcontrollori o, ancora più semplicemente, "micro". Un solo integrato può dunque espletare tutte le funzioni di una

complessa scheda a microprocessore con indubbi vantaggi sotto moltissimi punti di vista, non ultimo l'ingombro. Attualmente sono disponibili numerose famiglie di microcontrollori a 4, 8, 16 e 32 bit; tutte le principali case dispongono di più modelli tra i quali scegliere quello che più si adatta alle proprie esigenze. Ovviamente, se il dispositivo andrà utilizzato in campo audio, si sceglierà un modello completo di convertitori A/D e D/A, per un utilizzo in campo industriale si sceglierà un micro con circuito di PWM e così via. Analogamente, in funzione della complessità dell'applicazione, la scelta cadrà su un dispositivo più veloce o con una CPU a più bit o, ancora, con una maggior capacità di memoria. Tutto semplice, dunque? Non proprio. Anche in questo caso c'è il rovescio della medaglia che, nella fattispecie, è rappresentato dalla complessità di programmazione del dispositivo. Per far sì che il microcontroller svolga le funzioni desiderate bisogna programmarlo utilizzando il suo set di istruzioni. Per la programmazione e la verifica del funzionamento è necessario utilizzare i cosiddetti "sistemi di sviluppo", composti da una serie di appa-

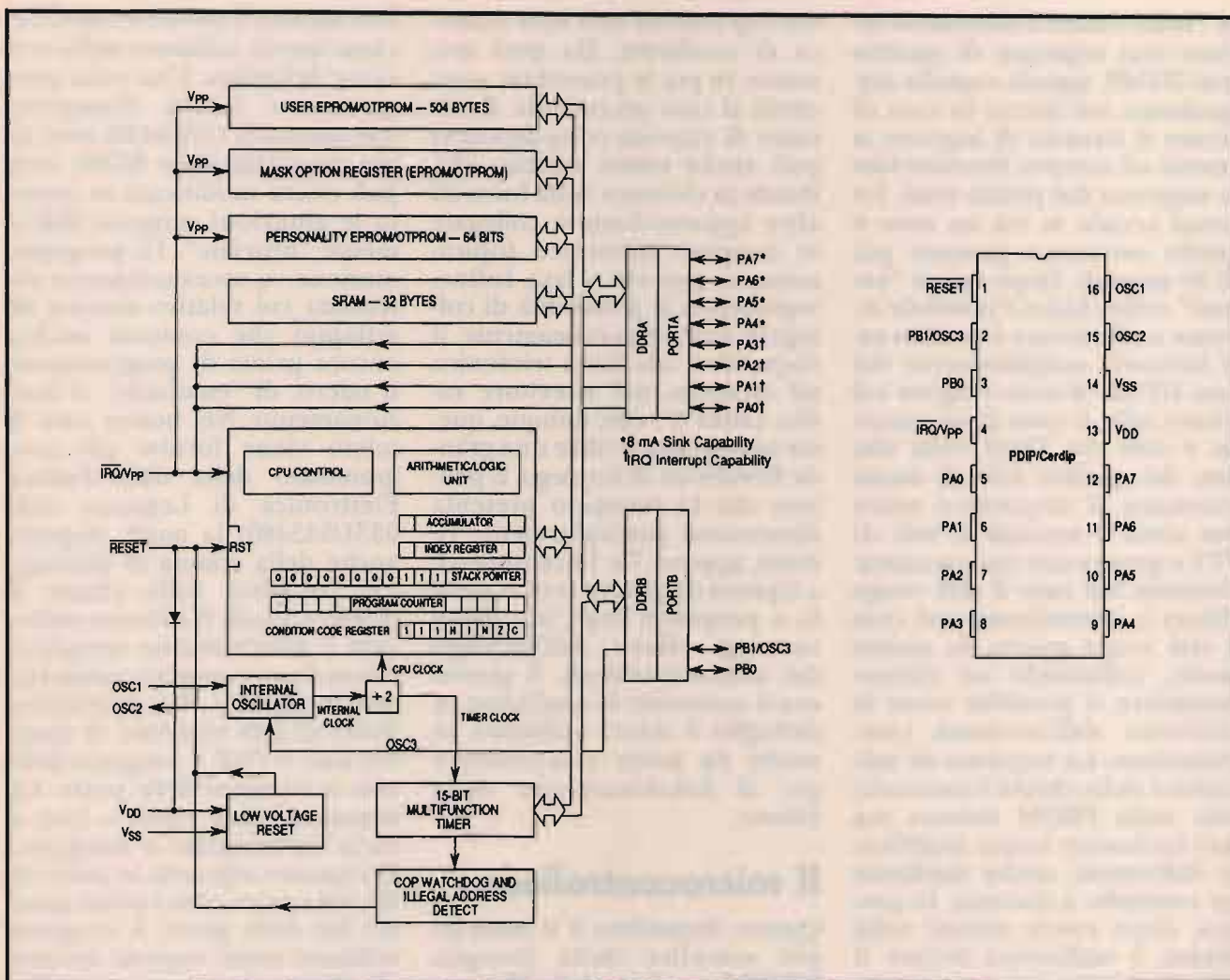

① Schema a blocchi e disposizione dei pin del microcontroller MC68HC705 della Motorola.

rechiature da collegare ad un personal computer e da un software di gestione. Purtroppo i sistemi di sviluppo sono costosi, complessi da utilizzare e molto diversi gli uni dagli altri. Questo fatto ha fortemente limitato la diffusione dei microcontroller, almeno a livello degli hobbysti e delle piccole ditte. Qualcosa però negli ultimi tempi sta cambiando. I principali distributori nazionali, allo scopo di incentivare l'uso di questi dispositivi, hanno ridotto drasticamente i prezzi dei sistemi di sviluppo meno sofisticati, facilitati in ciò anche dalla disponibilità di micro potenti, ma con un set di istruzioni limitato. Ad esempio, il

sistema di sviluppo del micro utilizzato in questo progetto, composto da programmatore, emulatore, software e manuale di istruzione costa appena 250 mila lire, un prezzo sicuramente alla portata di tutti. D'altra parte l'impiego dei microcontroller offre tali e tanti vantaggi (come vedremo tra poco) da giustificare sia il tempo necessario per imparare le procedure di programmazione che il maggior costo del sistema di sviluppo. Utilizzando uno dei più semplici microcontroller disponibili in commercio, l'MC68HC705 della Motorola, abbiamo realizzato la chiave DTMF descritta in questo articolo.

## La nuova chiave

La chiave è in grado di controllare quattro carichi mediante altrettanti relè. L'impiego di relè consente di separare completamente il circuito elettrico della chiave da quello degli utilizzatori. Il dispositivo può funzionare sia via radio che mediante la linea telefonica. Nel primo caso la sequenza di toni DTMF giunge al dispositivo dall'uscita supplementare di BF o da quella per altoparlante esterno del ricevitore radio. Nel secondo caso i toni giungono dal doppio telefonico dopo che il ring-detector, di cui è dotato la chiave, ha risposto alla chiamata e chiuso la linea. Per "entra-

re" nella chiave è necessario inviare una sequenza di quattro toni DTMF, uguale a quella memorizzata nel micro; in caso di errore il circuito di ingresso si resetta ed occorre ricominciare la sequenza dal primo tono. Lo stesso accade se tra un tono e quello successivo passano più di 30 secondi. Dopo essere "entrati" nella chiave è possibile attivare o disattivare i quattro relè inviando semplicemente dei toni DTMF: il tono 1 agisce sul primo relè, il tono 2 sul secondo e così via. Ogni volta che uno dei quattro relè di uscita commuta, il dispositivo attiva per circa 4 secondi il relè di PTT e genera una nota acustica: continua nel caso il relè venga chiuso o intermittente nel caso il relè venga aperto. In questo modo, utilizzando un ricetrasmittente, è possibile avere la conferma dell'avvenuta commutazione. La sequenza di attivazione della chiave è memorizzata nella PROM interna ma può facilmente essere modificata dall'utente, anche mediante un controllo a distanza. In pratica, dopo essere entrati nella chiave, è sufficiente inviare il tono numero cinque, seguito dalla nuova sequenza di quattro toni, che da quel momento in poi rappresenterà la chiave di accesso. Al termine di questa procedura il circuito di risposta istantaneamente nella condizione di attesa mentre normalmente per "uscire" dalla chiave, dopo aver effettuato le operazioni sui carichi, è necessario inviare il tono # (cancilletto) oppure attendere circa 30 secondi. Inviando il tono \* (asterisco) a chiave attiva è possibile resettare tutte le uscite. Oltre che via radio, questo circuito può essere utilizzato anche tramite la linea telefonica. L'apposito ingresso della chiave va collegato in parallelo al doppino telefonico; in caso di chiamata, il circuito "chiude" automaticamente la linea inviando nel contempo al

corrispondente una nota acustica di conferma. Da quel momento in poi le procedure sono simili al caso precedente. Il circuito di risposta (ring-detector) può anche essere escluso affidando la chiusura della linea ad altre apparecchiature collegate al doppino telefonico (tipicamente segreteria o fax). Infine, segnaliamo la possibilità di collegare contemporaneamente il dispositivo alla linea telefonica ed all'uscita del ricevitore radio. Come si vede, dunque, questa nuova chiave offre una grande flessibilità di impiego. E pensare che lo stampato presenta dimensioni particolarmente ridotte, appena 7 x 14 centimetri, a riprova di quanto scritto poco fa a proposito degli innegabili vantaggi offerti dall'impiego dei microcontrollori. È giunto ora il momento di analizzare in dettaglio il micro utilizzato, in modo da poter comprendere poi il funzionamento della chiave.

## Il microcontrollore

Questo dispositivo è il modello più semplice della famiglia 68HC05 prodotta dalla Motorola. Come si vede nelle illustrazioni il chip comprende, oltre alla CPU ad otto bit, anche una memoria di programma da 504 bytes, una memoria RAM da 32 bytes e due porte di input/output, la prima a 8 bit (PA0-PA7) e la seconda a due bit (PB0-PB1). Per scrivere il programma è disponibile un set completo di istruzioni. Il dispositivo funziona ad una frequenza di clock di 4 MHz. Il microcontrollore è disponibile sia con memoria di programma di tipo EPROM (MC68HC705K1S) che OTPROM (MC68HC705-K1P). La versione in EPROM viene solitamente utilizzata durante le prime prove in quanto la memoria di programma può essere cancellata e riscritta più volte correggendo eventuali er-

rori mentre il modello con OTP viene invece utilizzato nella versione definitiva. Una volta programmato, infatti, l'integrato con memoria OTPROM (one-time programmable ROM) non può essere modificato in quanto le giunzioni vengono fisicamente "bruciate". La programmazione va necessariamente effettuata col relativo sistema di sviluppo che consente anche, ancora prima di programmare il micro, di "emularne" il funzionamento. Nel nostro caso il micro viene fornito già programmato della ditta Futura Elettronica di Legnano (tel. 0331/543480) la quale dispone anche della scatola di montaggio completa della chiave a quattro canali. Il software utilizzato è relativamente semplice. Innanzitutto vengono memorizzati in ROM i dati corrispondenti ad una sequenza di quattro toni DTMF e vengono definite le funzioni delle porte. La sequenza viene scelta a caso e varia da integrato a integrato. Per quanto riguarda le porte di I/O, nel nostro caso i primi quattro bit della porta A vengono utilizzati come ingressi mentre gli altri quattro vengono utilizzati come uscite. Per quanto riguarda la seconda parte, PB0 viene utilizzato come ingresso mentre PB1 come uscita.

All'accensione del dispositivo, la sequenza memorizzata in ROM viene trasferita in RAM e le linee PA0-PA3 vengono lette in continuazione. Ovviamente a queste quattro linee di ingresso giungono, come vedremo tra poco, i dati relativi ai toni DTMF applicati all'ingresso della chiave. Il segnale che giunge all'ingresso PB0 conferma che i dati in arrivo sono effettivamente quelli di un tono DTMF. Il microcontroller confronta i dati di ingresso con quelli memorizzati in RAM e se la sequenza è uguale abilita le porte PA4-PA7 che controllano i relè. A questo punto i dati che giun-

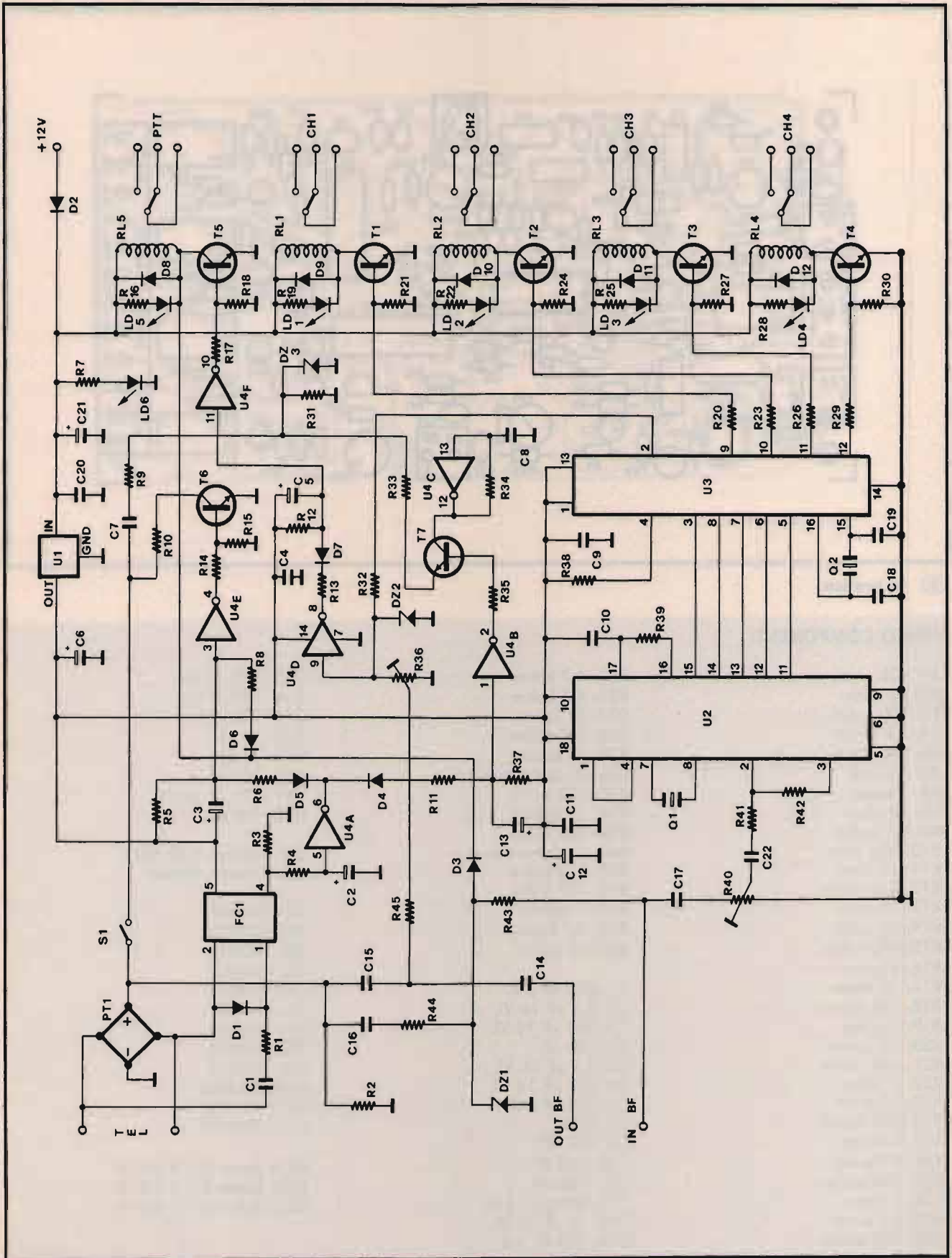

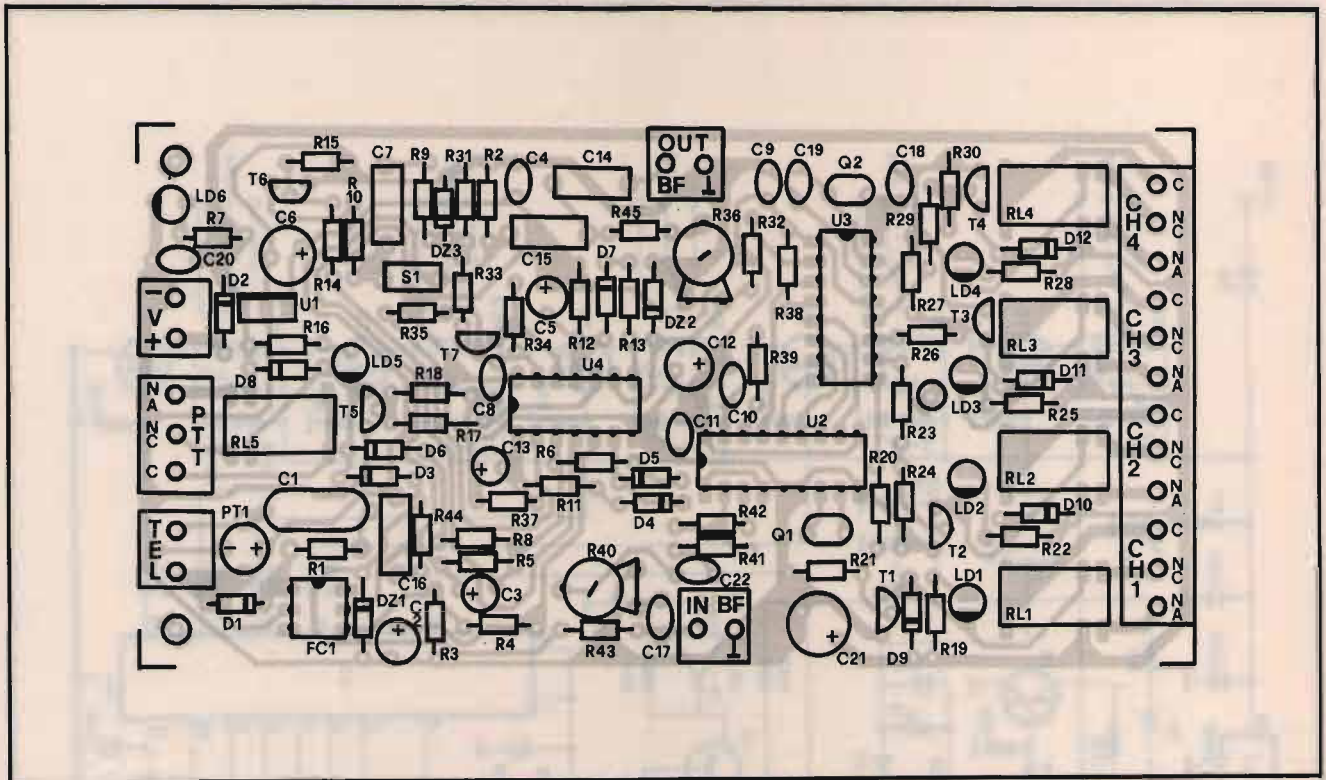

③ In pratica.

ELENCO COMPONENTI

- |               |                      |                        |
|---------------|----------------------|------------------------|
| R1: 220 ohm   | R31: 4,7 kohm        | C15: 220 nF pol.       |
| R2: 33 kohm   | R32: 4,7 kohm        | C16: 220 nF pol.       |
| R3: 100 kohm  | R33: 12 kohm         | C17: 100 nF            |
| R4: 4,7 kohm  | R34: 100 kohm        | C18: 27 pF             |
| R5: 680 kohm  | R35: 10 kohm         | C19: 27 pF             |
| R6: 10 ohm    | R36: 47 kohm trimmer | C20: 100 nF            |
| R7: 1 kohm    | R37: 680 kohm        | C21: 470 µF 16 VL      |
| R8: 10 ohm    | R38: 10 kohm         | C22: 100 nF            |
| R9: 4,7 kohm  | R39: 330 kohm        | Q1: Quarzo 3,58 MHz    |
| R10: 150 ohm  | R40: 47 kohm trimmer | Q2: Quarzo 4 MHz       |
| R11: 10 ohm   | R41: 100 kohm        | D1: 1N4007             |
| R12: 330 kohm | R42: 100 kohm        | D2: 1N4002             |
| R13: 10 ohm   | R43: 1 kohm          | D3: 1N4002             |
| R14: 10 kohm  | R44: 4,7 kohm        | D4: 1N4002             |
| R15: 100 kohm | R45: 47 kohm         | D5: 1N4002             |
| R16: 1 kohm   | C1: 220 nF pol.      | D6: 1N4002             |
| R17: 12 kohm  | C2: 2,2 µF 16 VL     | D7: 1N4002             |
| R18: 100 kohm | C3: 100 µF 16 VL     | D8: 1N4002             |
| R19: 1 kohm   | C4: 100 nF           | D9: 1N4002             |
| R20: 12 kohm  | C5: 2,2 µF 16 VL     | D10: 1N4002            |
| R21: 100 kohm | C6: 470 µF 16 VL     | D11: 1N4002            |
| R22: 1 kohm   | C7: 220 nF pol.      | D12: 1N4002            |
| R23: 12 kohm  | C8: 22 nF            | DZ1: Zener 5,1 V 1/2 W |
| R24: 100 kohm | C9: 100 nF           | DZ2: Zener 5,1 V 1/2 W |
| R25: 1 kohm   | C10: 100 nF          | DZ3: Zener 5,1 V 1/2 W |
| R26: 12 kohm  | C11: 100 nF          |                        |
| R27: 100 kohm | C12: 220 µF 16 VL    |                        |
| R28: 1 kohm   | C13: 10 µF 16 VL     |                        |
| R29: 12 kohm  | C14: 220 nF pol.     |                        |
| R30: 100 kohm |                      |                        |

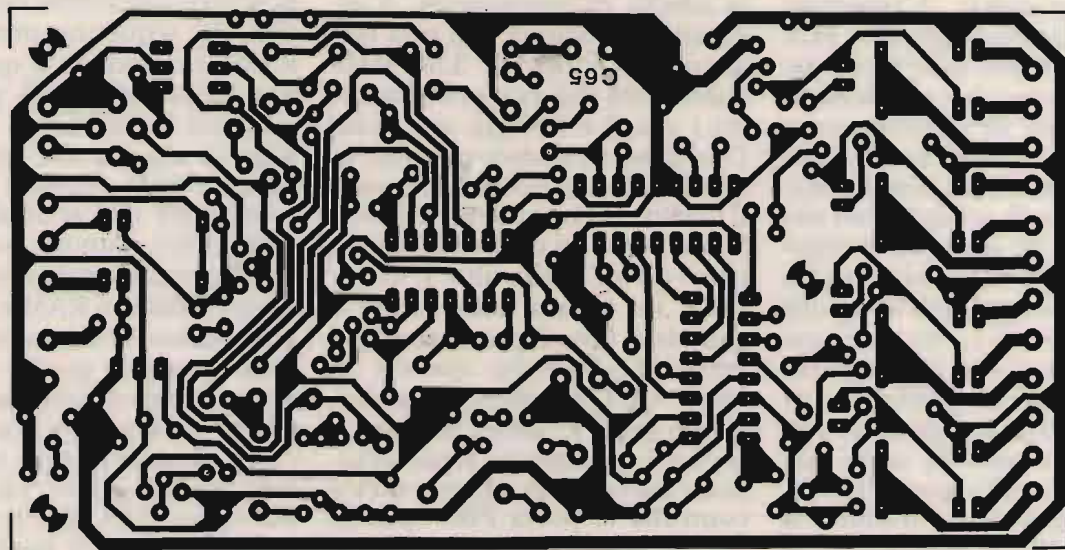

#### ④ Traccia rame.

LD1: Led rosso 5 mm  
LD2: Led rosso 5 mm  
LD3: Led rosso 5 mm  
LD4: Led rosso 5 mm  
LD5: Led giallo 5 mm  
LD6: Led verde 5 mm

PT1: Ponte 100 V - 1A  
FC1: Fotoaccoppiatore 4N25

T1: BC547B  
T2: BC547B  
T3: BC547B

T4: BC547B  
T5: BC547B  
T6: MPSA42  
T7: BC547B

U1: 7805  
U2: 8870  
U3: MC68HC705K1P  
U4: 40106

S1: dip-switch da stampato

RL1: Relè miniatura 12 volt

RL2: Relè miniatura 12 volt  
RL3: Relè miniatura 12 volt  
RL4: Relè miniatura 12 volt  
RL5: Relè miniatura 12 volt

Varie: 1 zoccolo 7+7, 1 zoccolo 8+8, 1 zoccolo 9+9, 4 morsettiere 2 poli, 1 morsettiere 3 poli, 1 morsettiere 12 poli, 1 CS codice C65

gono all'ingresso vengono utilizzati per aprire o chiudere i relè. Ogni volta che un relè cambia stato, la porta PB1 genera una serie di impulsi che possono essere continui o intermittenti a seconda che il relè sia eccitato o meno. Se il relè viene attivato, il micro genera un segnale a 1.000 Hz per la durata di 3 secondi mentre se il relè viene disattivato, il micro genera per tre volte, ogni 0,5 secon-

di, un segnale a 1.000 Hz della durata di 0,5 secondi. Per modificare la sequenza memorizzata in RAM bisogna prima abilitare questa particolare funzione inviando al micro un apposito dato corrispondente ad un particolare tono DTMF. È evidente che il dato memorizzato in RAM viene perso qualora venga a mancare tensione di alimentazione; anche tutte le uscite vengono resettate. In un caso del

genere, quando torna la tensione di alimentazione, si ristabilisce la condizione della prima accensione e la chiave di attivazione coincide con quella memorizzata in ROM.

## Il circuito

Come si vede nelle illustrazioni il circuito elettrico complessivo della chiave DTMF è relativamente semplice. Oltre al micro-

controllore (U3), vengono utilizzati un decoder DTMF di tipo 8870 (U2), cinque relè e pochi altri componenti. L'integrato U4 ed il fotoaccoppiatore FC1 fanno parte dell'interfaccia telefonica. Il circuito necessita di una tensione di alimentazione di 12 volt continui con i quali vengono alimentati direttamente i cinque relè utilizzati nel circuito. Tutti gli altri stadi vengono alimentati con una tensione di 5 volt generata dall'integrato stabilizzatore U1, un comune 7805. Analizziamo innanzitutto il funzionamento della chiave vera e propria. Il segnale proveniente dal ricevitore radio viene applicato all'ingresso IN BF per poi giungere, tramite il trimmer R40 che ne controlla il livello, all'ingresso del decoder DTMF 8870 (U2). Questo inte-

grato ha il compito di convertire i toni DTMF in un segnale binario a 4 bit secondo un'apposita tabella di conversione. Il dispositivo funziona con una frequenza di clock di 3,58 MHz controllata dal quarzo collegato tra i pin 7 e 8. Ogni volta che l'integrato riconosce un tono, le quattro uscite 01-04 assumono il livello corrispondente e l'uscita Std passa da un livello logico basso ad un livello alto. L'uscita resta in questo stato sino a quando il tono è presente all'ingresso del circuito mentre le uscite Q1-Q4 vengono "latchate". In pratica l'uscita Std segnala che il decoder ha riconosciuto un nuovo tono. Questa uscita controlla la porta PBO (pin 3) del micro, mentre i quattro bit vengono applicati agli ingressi PA0-PA3. I toni che giungono

all'ingresso del micro vengono comparati con quelli memorizzati in RAM. Ricordiamo che alla prima accensione del dispositivo, la sequenza presente in RAM corrisponde a quella memorizzata in fase di programmazione in ROM.

Solo in seguito alla prima attivazione della chiave è possibile modificare tale serie di dati. Il dispositivo, dunque, confronta la sequenza in arrivo con quella memorizzata in RAM e, se i dati coincidono, la chiave viene attivata. A questo punto i toni in arrivo vengono utilizzati per attivare le uscite che controllano i relè. Il tono 1 attiva (mandandola a livello logico alto) la prima uscita (PA4, pin 9); se l'uscita è già attiva, il livello logico torna a 0. Nello stesso modo viene attivato il secondo canale

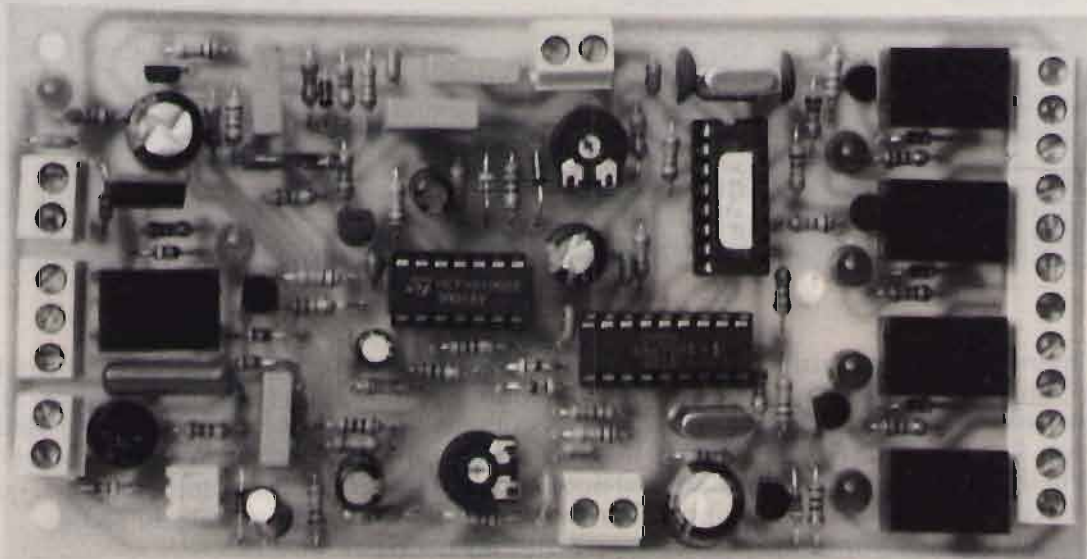

② La bassetta misura appena 70 x 140 millimetri.



(PA5, pin 10), il terzo (PA6, pin 11) ed il quarto (PA7, pin 12). Le quattro uscite pilotano, tramite dei transistor, altrettanti relè di potenza i cui contatti possono essere utilizzati per accendere e spegnere, come normali interruttori, qualsiasi apparecchiatura elettrica. I quattro led montati in parallelo ai relè segnalano visivamente l'attivazione dei quattro canali. Tutte le volte che viene effettuata un'operazione sui carichi, l'uscita PB1 (pin 2) genera automaticamente (perché così è stato programmato il micro) un treno di impulsi a 1.000 Hz. Nel caso l'uscita venga attivata (relè eccitato) il micro genera una nota continua della durata di 3 secondi mentre nel caso il relè venga spento, la nota, pur durando sempre 3 secondi, è intermittente. Questo segnale acustico viene inviato all'uscita OUT BF della scheda tramite il trimmer R36 ed il condensatore C14. Questo segnale viene utilizzato anche per attivare il relè di PTT; questa particolare sezione fa capo agli inverter U4d e U4f. Quest'ultimo pilota il transistor T5 che a sua volta controlla il relè di PTT RL5. Anche in questo caso un led (LD5) visualizza lo stato del relè. Il circuito assorbe a riposo una corrente di circa 20 mA mentre con tutti i relè attivi il consumo risulta di circa 200 mA. Occupiamoci ora della sezione telefonica del dispositivo. La linea è collegata alla chiave tramite il ponte di diodi PT1 mentre il collegamento con il cosiddetto ring-detector, è diretto. Quest'ultima sezione, che fa capo al fotoaccoppiatore FC1, ha il compito di "chiudere" la linea quando arriva una chiamata. Per effetto dei valori di R1 e C1, il fotoaccoppiatore viene attivato esclusivamente da un segnale alternato di notevole ampiezza e di frequenza molto bassa, qual è appunto il segnale di chiamata telefonico.

In questo caso il livello logico del pin 4 passa da 0 a 1 modificando lo stato dell'inverter U4a la cui uscita (pin 6) passa da 1 a 0. Questo fatto provoca l'attivazione dei monostabili che fanno capo a C3/R5 ed a C13/R37. La prima rete controlla il transistor T6 la cui entrata in conduzione provoca la "chiusura" della linea; la seconda attiva per pochi secondi l'oscillatore che fa capo a U4c. Quest'ultimo stadio genera ed invia al corrispondente una breve nota acustica subito dopo la chiusura della linea. In questo modo il chiamante ha la conferma che l'apparecchiatura è pronta a ricevere la sequenza di toni per l'attivazione. Da questo punto in avanti la procedura è simile al caso visto in precedenza. Il monostabile che mantiene chiusa la linea presenta un tempo di attivazione di 30 secondi; lo stadio viene però retriggerato tutte le volte che al circuito (a chiave attiva) giunge un tono DTMF. Questa particolare funzione fa capo al transistor T5 ed alla rete R8/D6. Lo stadio che genera le note di conferma della commutazione dei relè funziona anche in questo caso. Il segnale audio prodotto dal micro viene inviato in linea tramite condensatore C15. Col deviatore S1 aperto, viene inibito il funzionamento del ring-detector ma tutte le altre funzioni restano attive. In questa particolare configurazione, la chiusura della linea deve essere effettuata da un'altra apparecchiatura (una segreteria o un fax) in parallelo alla quale va collegata la chiave. Il led LD6 si accende quando il circuito è alimentato.

## Il montaggio

La realizzazione della chiave, se si esclude l'eventuale programmazione del microcontrollore, non presenta alcuna difficoltà. Come si vede nelle illustrazioni,

tutti i componenti sono montati su una basetta stampata che misura appena 70 x 140 millimetri. Nonostante la complessità del circuito, la piastra è del tipo a singola faccia. Per il montaggio della piastra bisogna fare riferimento al piano di cablaggio. Per primi andranno inseriti e saldati i componenti passivi e quelli a più basso profilo; successivamente dovranno essere montati gli elementi polarizzati, i diodi i transistor ed i relè. Per facilitare i collegamenti, abbiamo utilizzato in tutti i punti di connessione delle morsetterie con passo di 5 millimetri. Ultimato il cablaggio non resta che verificare che tutto funzioni a dovere. A tale scopo è necessario alimentare il dispositivo con una tensione di 12 volt continui e collegare all'ingresso di bassa frequenza (IN BF) un generatore di toni DTMF. Il trimmer R40 va regolato in funzione dell'ampiezza del segnale applicato in ingresso. Inviare una sequenza di 4 toni simile a quella memorizzata nella ROM del micro e successivamente i toni per l'attivazione dei relè. Se tutto funziona correttamente, i relè si debbono attivare (o spegnere) in funzione dei toni inviati. Anche i led si debbono illuminare. Inviando il tono corrispondente al simbolo \* (asterisco) tutti i relè attivi torneranno nello stato di riposo mentre inviando il tono # (cancelletto) si potrà "uscire" dalla chiave. La commutazione dei relè di uscita determina l'attivazione per circa 4 secondi del relè di PTT e l'entrata in funzione del generatore audio che fa capo al pin 2 del micro. Volendo collegare la chiave ad un ricetrasmittitore, l'ingresso IN BF dovrà essere collegato alla presa per altoparlante esterno o per cuffia, i contatti del PTT in parallelo a quelli dell'apparato e l'uscita OUT BF alla presa microfonica. Ricordiamo che per regolare il livello della nota di risposta biso-

gna agire sul trimmer R36. Per modificare il codice di accesso bisogna innanzitutto "entrare" nella chiave col codice corrente (ricordiamo che alla prima accensione tale codice coincide con quello memorizzato in ROM in fase di programmazione); successivamente andrà inviato il tono n. 5 seguito da una sequenza di quattro toni. Da questo momento, questa sequenza rappresenta il nuovo codice di accesso. Anche l'impiego in linea telefonica è molto semplice. In questo caso, tuttavia, vanno regolati con maggior cura i trimmer R36 e R40.

## Anche in scatola di montaggio

La chiave DTMF descritta in queste pagine è disponibile sia in scatola di montaggio (cod. FT60K, lire 110mila) che già montata e collaudata (cod. FT60M, lire 135mila). La scatola di montaggio comprende tutti i componenti, la piastra serigrafata e con solder, le minuterie ed il microcontrollore già programmato. Ogni micro viene fornito con un differente codice di attivazione in ROM. Le richieste vanno inviate a: FUTURA ELETTRONICA, Via Zaroli 19, 20025 Legnano (MI) tel. 0331/543480, fax 0331/593149.

CQ



**10° C.A.R.A.I. - NAZIONALE**  
**Conduttori automezzi radio amatori Italiani**  
**Peschiera del Garda - 18 Aprile 1993**



# 10° TROFEO C.A.R.A.I.

La MANIFESTAZIONE è aperta a tutti i Radioamatori O.M. e famigliari. La manifestazione sarà effettuata totalmente a bordo della M/N. BRENNERO in navigazione sul Lago di Garda, con svariate tappe.

## PROGRAMMA

- ORE 8.00** Ritrovo di tutti i partecipanti sul molo Italia nel centro di Peschiera del Garda. (Ritiro buste con buoni imbarco).
- ORE 9.00** Imbarco e partenza, destinazione Salò. S. Messa in navigazione, concelebrata da I3PXQ e IK3BLR.
- ORE 10.30** Arrivo a Salò, sosta di piacere e passeggiata nella cittadina.
- ORE 12.00** Partenza, pranzo a bordo in navigazione.
- ORE 14.00** Arrivo a Riva del Garda, sul molo, a cura della sezione ARI di Riva (TN), verrà offerta una degustazione dei migliori VINI TARENTINI.
- ORE 16.00** Partenza da Riva del Garda destinazione Peschiera.  
 In NAVIGAZIONE di rientro: Sorteggi e premiazioni, apparecchiature ed oggetti radioamatoriali.  
 Orchestra a bordo, da Torri del Benaco a Peschiera, BALLO.
- ORE 19.00** Arrivo a Peschiera del Garda.

### PER INFORMAZIONI TELEFONARE A:

- IK3 CNW Everardo la sera - Tel. 045/7550724
- I2 IJW Franco la sera - Tel. 0376/800093
- ELETTROPRIMA. MI.
- IK2 AIM Bruno e IK2 CIJ Gianfranco - Tel. 02/416876-4150276 - ore ufficio
- I4 NMS Nando - Tel. 059/691597 - Carpi (MO)
- I1 FVB Elio - Tel. 011/4111743 - TORINO
- I7 VRY Raffaele - Tel. 0883/963041-961196 - Canosa di Puglia (BA)

È obbligatoria la prenotazione; in quanto i posti sono limitati a 430 per il ristorante, per le prenotazioni: inviare vaglia postale a C.A.R.A.I. - C.p. 83 - 37019 Peschiera del Garda (Verona). Somma per il pranzo L. 40.000 a persona. Nel retro del vaglia. Indicare il numero delle presenze e nominativo di stazione.

La navigazione (QSY) sulla M/N BRENNERO è gratuita. Garantito il parcheggio delle mobili custodite.

FRA TUTTI I TITOLARI DI STAZIONE - VERRÀ SORTEGGIATO UN RTX A SORPRESA.

## SPONSOR UFFICIALE



**ELETTROPRIMA SAS MILANO**

TELECOMUNICAZIONI RADIOAMATORIALI  
 CONCESSIONARIO: YAESU ICOM DAIWA MOSLEY DIAMOND KENWOOD  
 20147 MILANO VIA PRIMATICCIO, 162 - P.O. BOX 14048  
 P.I.: 00964180152 - TEL. 02-41.68.76-415.02.76



ADB elettronica presenta

## SCHEDA CAPACIMETRO-INDUTTANZIMETRO DIGITALE



ELETTRONICA

Caratteristiche professionali  
 Capacità da 0,3 pF a 10000 µF  
 Induttanze da 0,1 µH a 1 H  
 Display LCD 16 caratteri x 2 righe  
 AUTORANGING, AUTOZERO,  
 AUTO POWER OFF  
 Alimentazione: una pila da 9 V  
 Viene fornita montata e collaudata  
 con manuale di 20 pagine in italiano



☎ 0583 / 952612 - ADB ELETTRONICA - Via del Cantone, 714- 55100 ANTRACCOLI (LUCCA)

## RICETRASMETTENTI ACCESSORI

### NEW AMIGA FAX + RTTY + CW

Interfaccia per ricezione e trasmissione di segnali FAX RTTY CW con il Computer Amiga, completa di programma e manuale in italiano, di facile uso.



### TNC PER PACKET RADIO VHF GM1

Funzionante con qualsiasi tipo di computer provvisto di porta RS232. Viene fornito con i cavi di collegamento appropriati per ogni tipo di ricetrans (specificare il modello nell'ordinazione) e manuale di istruzioni in italiano. Microprocessore HD 63B03X • 32K RAM • 32K ROM • 512 Byte EEROM (Per mantenere permanentemente i parametri operativi) • MODEM TCM 3105 Bell 202 (1200/2200) • Protocollo AX25 versione 2 • Personal BBS con area messaggi dimensionabile • Digipeater con NODO • Multiconessioni fino a 10 collegamenti • Collegamento al terminale con RS232 con connettore standard 25 poli (DB25) • Collegamento alla radio: PTT, microfono, uscita audio con connettore DB9 • Led di segnalazione: Power, PTT, DCD, CON e STA • Basso consumo: 100 mA circa • Dimensioni contenute: 130 mm. x 100 mm.



### MICRO 2000

Il più piccolo e potente microtrasmettitore di NS. costruzione misure in mm. 41 x 15 x 5, funzionante sulla banda VHF a frequenza fissa e quarzata, con funzionamento sia continuo che a VOX, alimentazione 9/12 volt, consumo 8 mA circa in St. By 1 mA.

Disponibile anche in altre versioni

**FILTRI** Ideali per togliere quei disturbi che si presentano sul vostro apparecchio facendo segnare lo SMETER ma non udendo nulla.

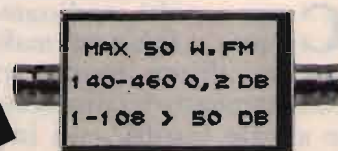

Ottimo filtro anti disturbo per ricetrasmittitori 144 e 430 MHz ideale per eliminare fenomeni di interferenza con la banda 88/108 potenza massima 50 Watt.

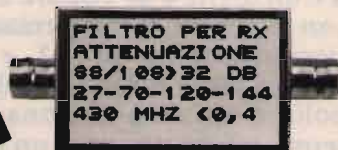

Filtro anti disturbo per ricevitori scanner ideale per le bande 27-70-120-144-430. Nuovo modello.

### MS-DOS FAX-RTTY-CW

Interfaccia per computer tipo IBM e MS-DOS alimentata dal computer stesso con possibilità di ricezione dei sistemi: FAX-RTTY-CW-NAVTEX-FEC-ARQ. E di trasmissione dei segnali FAX, con programmi e manuale in italiano, di facile uso e basso costo.



## TELECOMANDO DTMF INTELLIGENTE

### NOVITÀ

### DTMF 8

Eccezionale scheda decoder DTMF provvista di codice di accesso riprogrammabile a distanza, con possibilità di interrogare quali relais sono attivati, con memoria dello stato dei relais anche dopo eventuale interruzione dell'alimentazione con possibilità anche di essere collegata alla linea telefonica.

- Alimentazione 12 V
- Uscite 4/a/relais + 4 transistor OPEN collector.
- Relais di chiusura PTT eventuale collegamento RTX.
- Uscita BF stato dei relais.
- Pulsante reset di tutti i parametri.
- Possibilità di inibizione della riprogrammazione a distanza.
- Possibilità di collegamento alla linea telefonica.

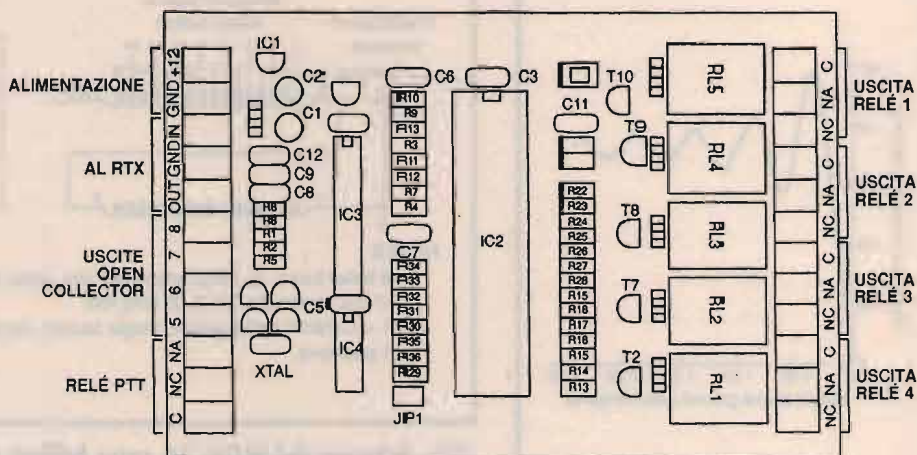

# Come realizzare uno "UNUN" a più prese

Un insolito adattatore sbilanciato/sbilanciato

W4UW, Richard A. Genaille

Come molti radioamatori sanno, i *balun* normali presentano alcune limitazioni nell'adattamento dei dipoli stesi alle altezze insufficienti imposte da certe situazioni.

Il balun, o simmetrizzatore, è progettato per un ingresso a 50 Ω e un'uscita a 50 oppure 200 Ω, con rapporto di trasformazione rispettivamente di 1:1 e 1:4. D'altra parte è raro che un dipolo, o un'altra antenna, presenti effettivamente un'impedenza di ingresso di 50 o 200 Ω. In molti casi il dipolo viene collegato a un balun "perché è giusto farlo"; ma che poi il sistema

funzioni correttamente oppure no è un'altra cosa.

Per chiarire questo concetto osservate il grafico della resistenza di irradiazione illustrato in **figura 1**, che indica come 50 Ω sia l'impedenza tipica di un dipolo a circa 1/8 di lunghezza d'onda dal suolo. Se calcolate questa altezza per le frequenze tra 3,5 e 30 MHz vi renderete conto che è improbabile un'installazione così bassa, vale a dire ad esempio 10 metri per i 3,5 MHz o 1,2 metri per i 28 MHz. D'altra parte un'altezza di 10 metri, pari a circa 1/2 onda, per un dipolo per i 14 MHz deter-

minerebbe un'impedenza di ingresso pari a 70 Ω: in questo caso, usando un coassiale da 50 Ω, con o senza balun, avreste un disadattamento con ROS di 1,4. Che dire di un dipolo steso, per esempio, a 3/8 d'onda? Il grafico indica un'impedenza di circa 100 Ω, ovvero un disadattamento 2:1 con il coassiale da 50 Ω. Aggiungeteci le perturbazioni introdotte da un commutatore d'antenna o qualsiasi altro dispositivo inserito lungo la linea verso il trasmettitore e vi troverete alle prese con un ROS sufficientemente elevato da creare problemi al vostro apparato.

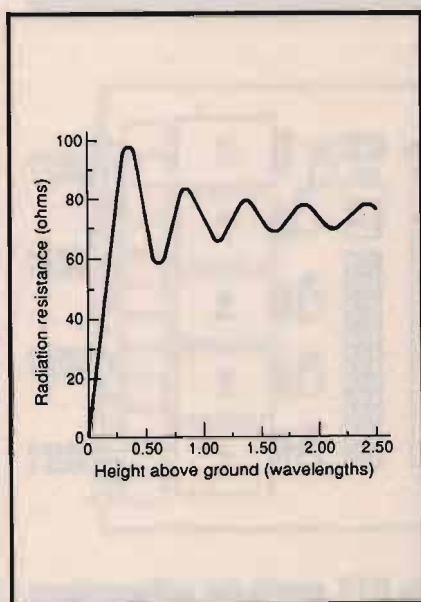

① Resistenza di irradiazione in ohm di un dipolo a 1/2 onda in rapporto all'altezza dal suolo.

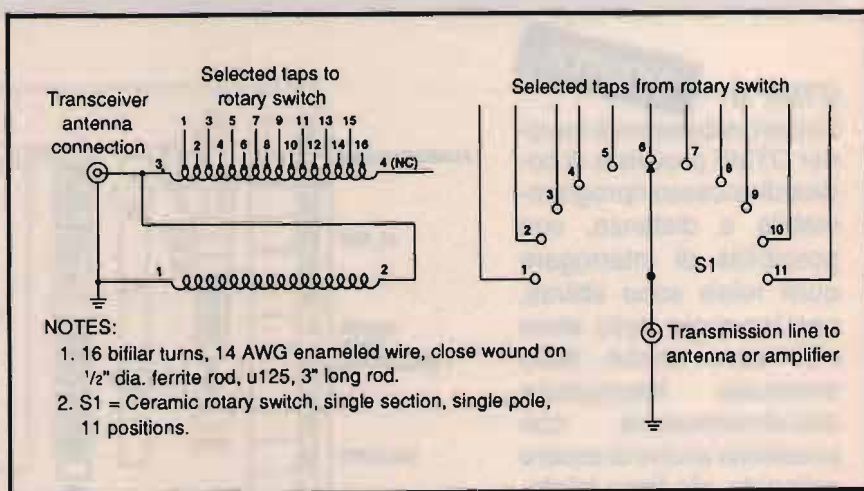

② Schema del MTU: 16 spire bifilari con filo smaltato da 1,6 mm, avvolte compattamente su bacchetta di ferrite con diametro 12 mm, lunghezza 75 mm, u = 125. Transceiver antenna connection = alla presa d'antenna dell'apparato; selected taps to rotary switch = collegamenti tra prese intermedie e commutatore rotativo 1 via, 11 posizioni (S<sub>1</sub>); transmission line to antenna or amplifier = all'antenna o all'amplificatore lineare.

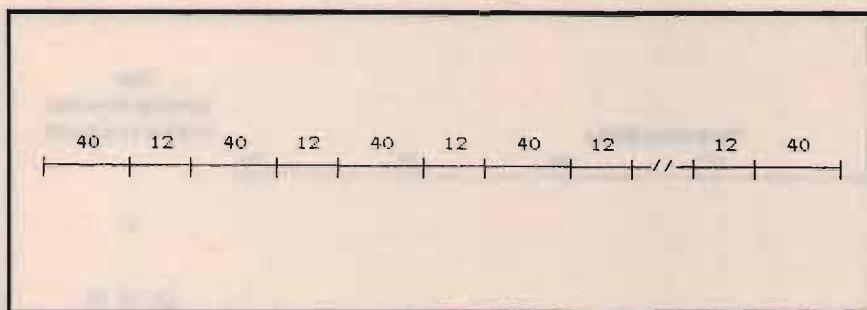

③ Dimensioni in millimetri del filo per la realizzazione dell'avvolgimento con prese intermedie, su nucleo da 12 mm. Partendo con 90 cm di filo otterrete 78 cm di filo con 16 prese. Per avvolgere la bobina senza prese occorrono altri 78 cm di filo.



① Il filo pronto per la realizzazione della bobina con prese intermedie.

Considerate poi il ROS aggiuntivo che si crea quando operate ai limiti superiore o inferiore della gamma e vi renderete conto che si tratta di disadattamenti non trascurabili. Walter M. Maxwell ("Reflections, Transmission Lines and Antennas", ARRL 1990) ci fa notare che il ROS ai limiti di gamma per i dipoli risonanti a centro banda è compreso tra 2,0 e 3,0 per le frequenze che vanno da 7 a 30

MHz; sui 3,5 MHz il ROS arriva a 5:1 o addirittura 6:1!

In recenti esperimenti con dipoli multipli per i 40 metri e le bande WARC ho riscontrato la necessità di adattamento tra il trasmettitore e la linea, in modo da mantenere un ROS accettabile (inferiore a 2:1). Per determinare la vera impedenza di ingresso dei dipoli installati ho impiegato lo strumento descritto su CQ 1/92. Lo *unun* (*unba-*

*lanced-unbalanced*, adattatore sbilanciato-sbilanciato) con prese intermedie (*MTU*, Multi-Tap Unun) è stato sviluppato per migliorare ulteriormente l'adattamento del trasmettitore e della linea con i dipoli; può essere impiegato anche al posto del misuratore telecomandato, anche se in tal caso occorrerà tirare più spesso su e giù le antenne.

Jerry Sevick, W2FMI, ("Transmission Line Transformers, 2nd edition", ARRL 1990) ha suggerito l'uso di trasformatori sbilanciato/sbilanciato per adattare i 50  $\Omega$  ai valori più strani e afferma inoltre che gli MTU costituiscono un sistema valido, sebbene poco sfruttato dai radioamatori.

## Realizzazione pratica

Non dovrebbe essere difficile avvolgere un trasformatore bifilare come un balun o un unun; molti di voi avranno già realizzato bobine su nuclei di plastica, su bacchette di ferrite o su toroidi. Il difficile è ricavare le prese intermedie; il trucco sta nel realizzare le prese prima di avvolgere il filo!

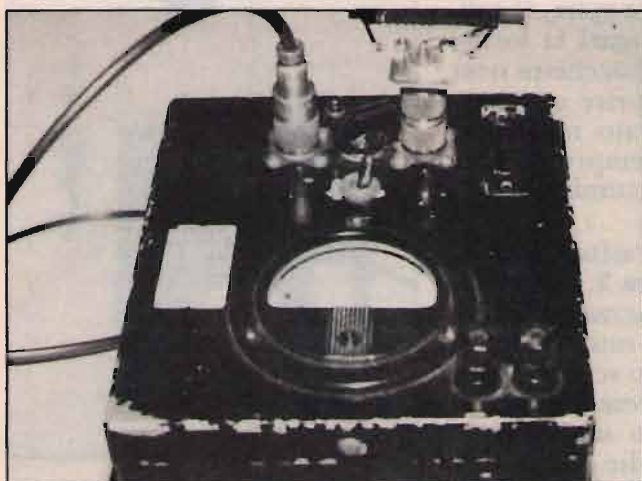

② Lo MTU collegato al ponte.

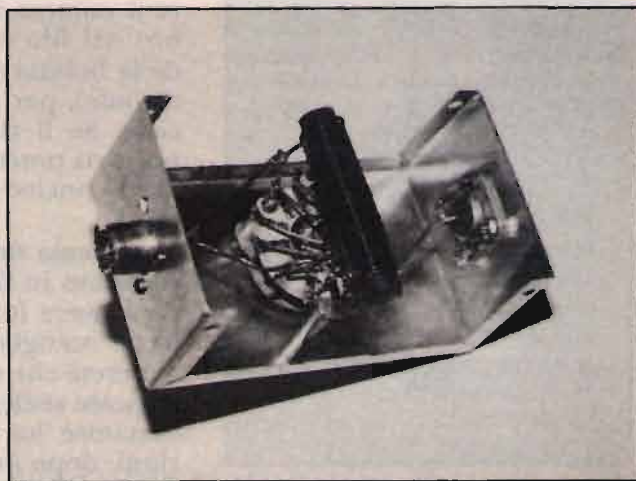

③ Lo MTU montato nel contenitore.

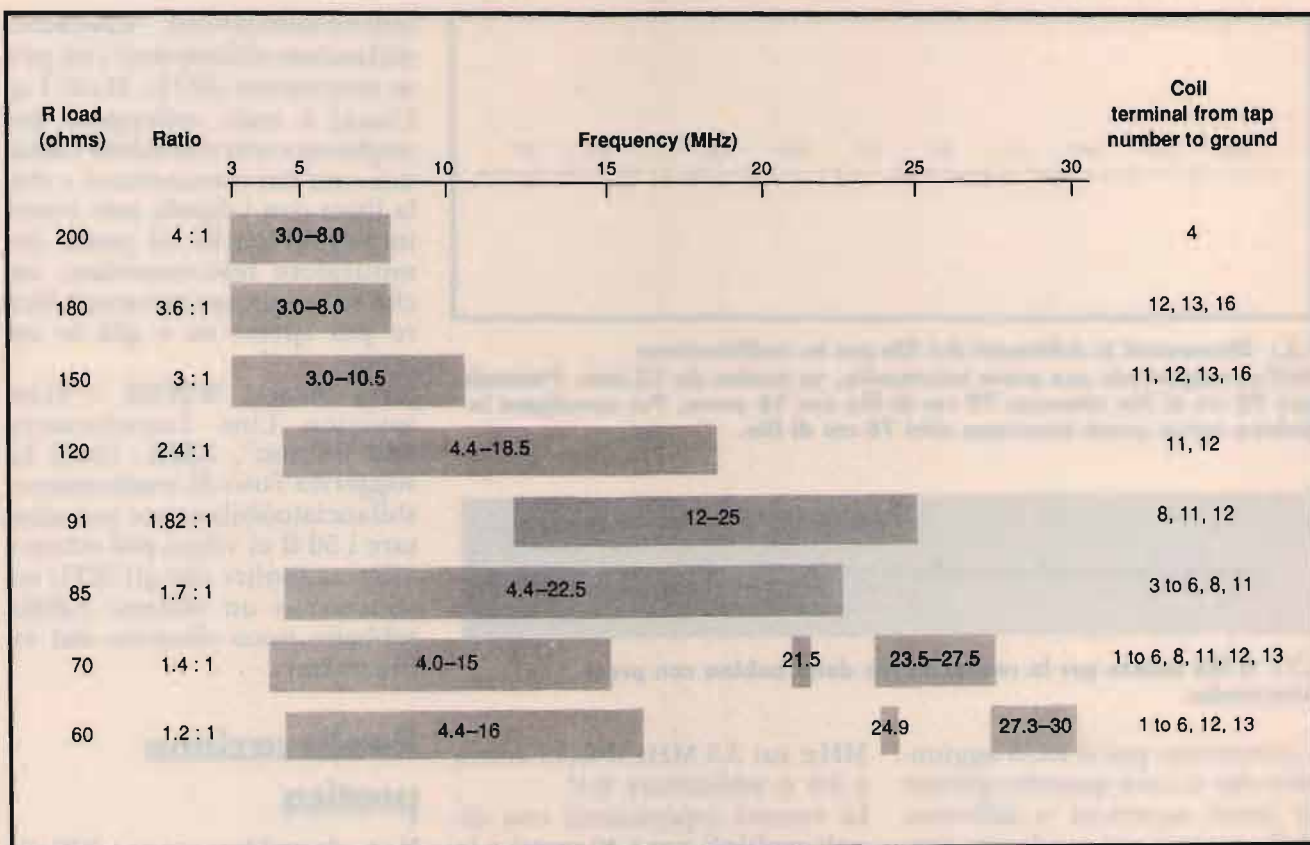

① Rapporto tra carico resistivo (R load) in ohm, rapporto di trasformazione (ratio), frequenza di impiego (frequency) in MHz e prese intermedie collegate a massa (coil terminal from tap number to ground). Sono evidenziate le gamme dove si è ottenuto un perfetto adattamento, ovvero un ROS 1:1.

Il mio è un dispositivo sperimentale: quindi non è detto che dobbiate attenervi alle mie specifiche fisiche ed elettriche. Allenatevi avvolgendo un trasformatore come quello da me realizzato e poi, dopo aver imparato il sistema, provate a cambiare il numero delle spire, il calibro del filo o magari la forma della bobina (su bacchetta o su toroide), per scoprire cosa succede. Se il risultato non fosse positivo potete sempre recuperare il nucleo e ricominciare da capo.

Lo schema del trasformatore è riportato in figura 2. La ferrite deve avere lunghezza sufficiente ad accogliere tutte le spire. Noterete che sullo schema sono indicate sedici prese ma il commutatore ha solo undici posizioni: dopo qualche esperimento ho collegato solo le prese che hanno dato i risultati migliori.



④ Lo MTU nella versione definitiva.

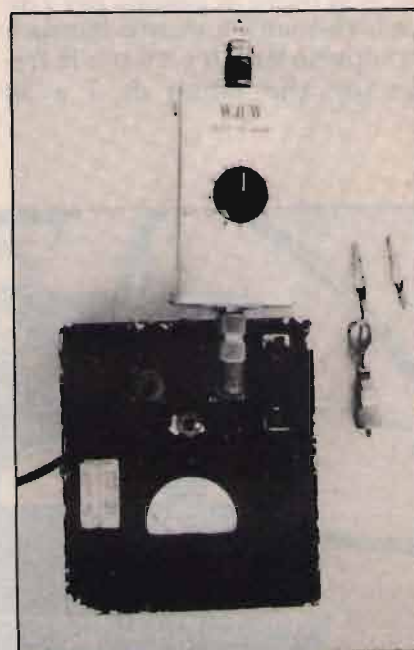

⑤ Lo MTU sottoposto alle prove finali.

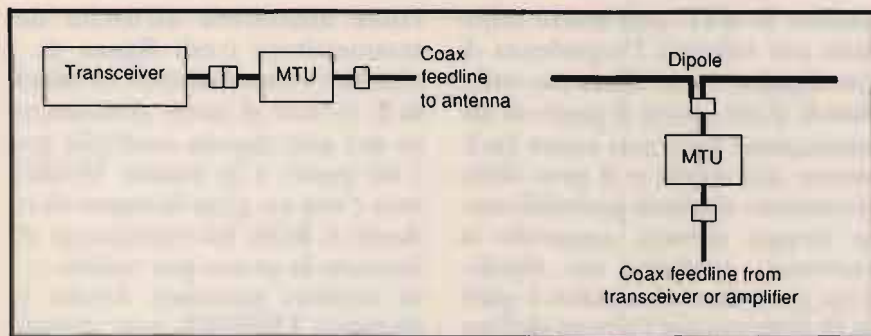

④ Schema a blocchi delle applicazioni dello MTU. Coax feedline to antenna = cavo coassiale verso l'antenna. Coax feedline from transceiver or amplifier = cavo coassiale dal RTX o dall'amplificatore lineare.

Per prima cosa realizzate la bobina, così da togliervi il lavoro più difficile quando la vostra pazienza non è ancora stata messa a dura prova. In realtà non è un procedimento particolarmente complesso; basta seguire le dimensioni riportate in figura 3. Nel tagliare il filo dovette lasciare un pezzo in più, che vi consentirà di formare le prese intermedie. Per ogni presa calcolate 12 millimetri di filo

che, piegati, vi daranno un occhiello di 6 millimetri; il risultato finale è visibile in foto 1. Cercate di tenere tutte le piegature sullo stesso piano. Usando una lama affilata o un po' di sverniciatore togliete lo smalto isolante dalle prese e stagnatele; in questo modo sarà molto più facile saldare i fili di collegamento.

Avvolgete prima il filo con le prese, tenendo le spire accosta-

te; poi distanziate leggermente le spire e tra l'una e l'altra avvolgete la seconda bobina, che risulterà così intercalata alla prima. Un trucco: per il lavoro usate un nucleo di diametro inferiore a quello della ferrite e poi sfilatelo; inserite poi l'avvolgimento sulla ferrite e le spire si stringeranno bloccando meccanicamente la bobina.

A questo punto collegate insieme le estremità 2 e 3, saldate i fili del commutatore e il trasformatore è bell'e pronto.

## Prove

Per facilitare le prove, collegate i capi 1 e 3 del trasformatore a un bocchettone coassiale; io ho usato un SO-239. Per le misurazioni ho impiegato un rosmetro a ponte, con un potenziometro non induttivo da 500 Ω sul braccio appropriato; nella foto 2 potete ammirare il collegamento con lo strumento. Con il ponte regolato a 50 Ω ho collegato una

Antenna	Freq.	Normal SWR at Paragon	SWR/w MTU connected "NORMAL"	SW Pos.	SWR/w MTU connected "REVERSE"	SW Pos.
40 Meter	7.0	1.5	1.4	#1	1.4	#1
& WARC	7.15	1.0	1.0	#1,2,3	1.0	#1,2
multiple dipoles	7.3	1.3	1.5	#1	1.05	#3,4
"	10.1	1.05	1.0	#1,2,3	1.0	#1,2,3,4
"	10.125	1.05	1.0	#1,2	1.0	#1,2
"	18.068	1.1	1.25	#3,4	1.0	#3,4,5
"	18.168	1.6	2.8	#3,4	1.05	#8
"	24.89	1.0	1.05	#8	1.05	#6
"	24.99	1.5	1.0	#8	1.0	#4,5,6
TH6DXX	14.0	3.5	2.5	#1	2.5	#1
"	14.35	1.5	2.0	#1	1.1	#4,5,6
"	21.0	3.0	2.0	#3	1.5	#13
"	21.45	2.0	1.6	#4	1.1	#8
"	28.0	2.0	1.0	#5,6	1.05	#11
"	29.7	3.0	1.3	#12	2.0	#6

② Effetti dello MTU sull'adattamento del carico "visto" dal ricetrasmittitore. Le antenne utilizzate sono dipoli multipli per 40 metri e bande WARC e una TH6DXX. Normal SWR = ROS senza MTU. SWR/w MTU connected NORMAL = ROS con MTU collegato normalmente. SWR/w MTU connected REVERSE = ROS con MTU collegato alla rovescia. SW pos. = presa collegata.

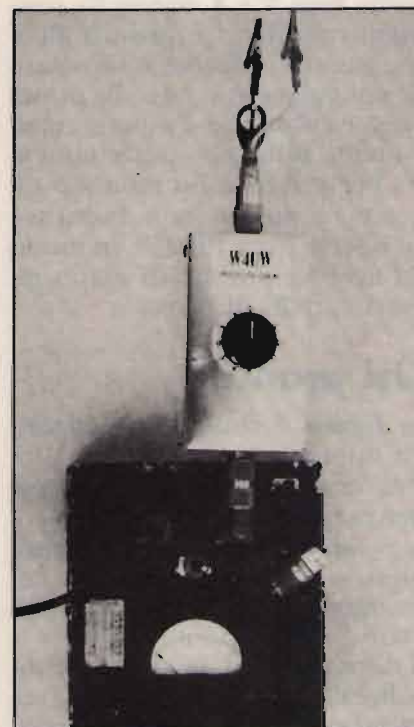

⑥ Lo MTU con le pinze a coccodrillo per le misurazioni sui dipoli.

resistenza non induttiva da 200  $\Omega$  tra il capo 4 dell'avvolgimento e massa. Con il generatore di segnale RF puntato arbitrariamente a 7 MHz, lo strumento ha dato una lettura a zero. Variando la frequenza da 3 a 8 MHz la lettura non è cambiata, indicando che lo MTU è idoneo come trasformatore 1:4 in questo intervallo. La gamma coperta è funzione del numero di spire, della loro spaziatura, del calibro del filo e della forma del nucleo di ferrite.

Ho poi collegato varie resistenze non induttive e ho esplorato le frequenze da 3 a 30 MHz per valutare l'effettivo adattamento tra i 50  $\Omega$  e i diversi carichi resistivi. I risultati delle prove sono riassunti in **tabella 1**. I vostri risultati potrebbero essere leggermente diversi, ma questo non ha importanza; quello che conta è che ora avete a disposizione un sistema per adattare l'uscita a 50  $\Omega$  del vostro apparato con diversi carichi resistivi su una vasta gamma di frequenze.

Nelle **foto 3** e **4** vedete lo strumento montato e pronto all'uso, mentre in **foto 5** è illustrato il collegamento con il ponte che, nonostante l'aspetto malconcio, funziona perfettamente. Per praticità ho montato diverse resistenze non induttive su bocchettoni PL-259, in modo da avere a portata di mano diversi carichi di prova.

## Usi pratici

In **figura 4** sono schematizzati gli impieghi dello MTU; a sinistra come adattatore di impedenza per antenna e a destra come adattatore per apportare piccole correzioni all'uscita del trasmettitore per ridurre il ROS "visto" dall'apparato.

Il dispositivo è stato ideato principalmente per il primo scopo, ma l'altro rappresenta un'utile applicazione che agisce come un tratto di linea di trasmissione usato per adattamento di impedenza.

Inoltre lo MTU può essere utilizzato per valutare l'impedenza di un dipolo, come illustrato nella **foto 6**; d'altra parte il punto di alimentazione può non essere facilmente accessibile e il peso dello strumento risulterà probabilmente troppo elevato, causando la curvatura eccessiva del dipolo. Una procedura alternativa è quella di determinare l'altezza dell'antenna per poi risalire, facendo riferimento alla **tabella 1**, all'impedenza approssimata. Supponiamo di avere un dipolo a un'altezza pari a mezz'onda: dal grafico di **figura 1** ricaviamo un'impedenza di circa 70  $\Omega$  sulla frequenza di risonanza. La **tabella 1** ci indica che possiamo ottenere un adattamento a 70  $\Omega$  tra 4 e 15 MHz usando le prese intermedie specificate. Selezionando una di queste dovremo pertanto ottenere un ROS di 1:1 o comunque di valore molto basso. Potreste così realizzare un nuovo MTU, con la bobina più idonea per l'adattamento del dipolo, da lasciare permanentemente collegato all'antenna.

Dato che unun e balun si comportano analogamente a un segmento di linea di trasmissione, ho deciso di impiegare lo MTU

come adattatore all'uscita del trasmettitore (vedi **figura 4**). I risultati sono riassunti in **tabella 2**. Grazie al buon adattamento del mio dipolo multiplo per i 40 metri e le bande WARC, non c'era un gran bisogno di ridurre il ROS; ho comunque effettuato la prova per vedere cosa sarebbe successo. Anche la direttiva TH6DXX non presentava un ROS anomalo, ma lo MTU ne ha determinato una leggera diminuzione, specialmente agli estremi delle gamme. È interessante notare che è anche possibile inserire lo MTU alla rovescia, ottenendo egualmente l'adattamento di impedenza, sebbene non sempre in corrispondenza delle stesse prese. Non ritengo che lo MTU abbia la stessa flessibilità di un accordatore, ma può essere una valida ed economica alternativa in talune circostanze.

In definitiva, lo MTU risolve numerosi problemi di adattamento con i dipoli, può risultare utile in altre situazioni ed è poco costoso da costruire. Sperimentatelo e scopritene le potenzialità.

**CQ**

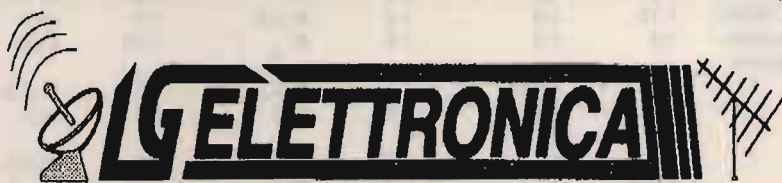

Via Venezia, 93 - VILLARICCA (NA) - Loc. Ponte Surriento  
Lato Qualiano - Tel. 081 / 8187152

## Apparati CB-VHF-OM

Midland • Intek • President • Lafayette • Zodiac  
Standard • Icom • Yaesu • Alinco

*Vasta gamma di accessori*

Antenne: Sirio • Sirtel • Avanti • Beltel • Diamond

Modifiche 120 canali • Schede Eco Colt

**VENDITA RATEALE  
FINO A 36 MESI**

ESCLUSIVISTA DI ZONA  
ALIMENTATORI





# THE BEST

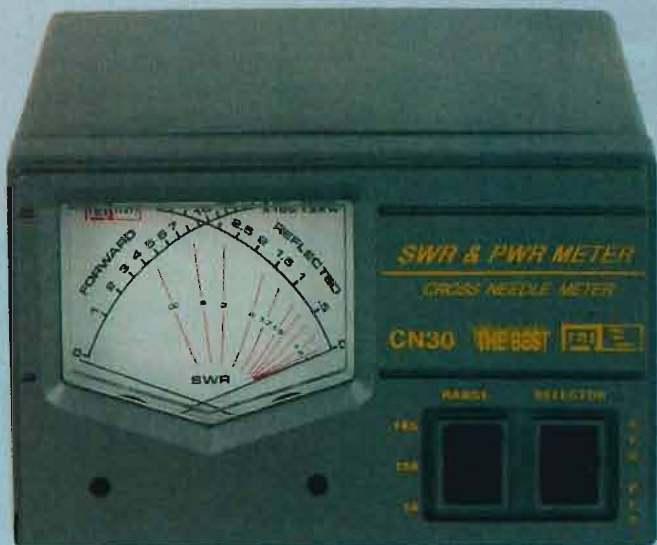

**- NUOVO - NEW -**

- CN-30** POWER & SWR METER (HF)
- CN-144** POWER & SWR METER (VHF)
- CN-V/UHF** POWER & SWR METER (VHF/UHF)

Misurano contemporaneamente la potenza media e PEP irradiata dall'antenna, la potenza media e PEP riflessa dall'impianto dell'antenna, il ROS.  
Portate: 15 W, 150 W, 1,5 kW.

## HT-200 26-30 MHz LINEAR AMPLIFIER

Per il CB ora c'è un lineare da sogno; il più moderno desing, la superba e penetrante modulazione, la preponderante potenza del classico lineare a valvole con la possibilità di scegliere SEI potenze in antenna, l'attenuatore e il preamplificatore del segnale in ricezione, il modulometro ON AIR, Il wattmetro analogico.  
Il meglio del passato e del futuro emergono in questo magnifico gioiello.

**- 2 VALVOLE - 400 WATT SSB -**



**- NUOVO - NEW -**

# RMS

*international*

28071 BORGOLAVEZZARO (NO)  
Tel.0321 885356-Fax ++39 321 885476

## PRODUZIONE :

ALIMENTATORI, LINEARI HF/CB/VHF/UHF CON VALVOLE & TRANSISTORS, CARICHI FITTIZI, FREQUENZIMETRI, ROSMETRI-WATTMETRI, COMMUTATORI, ACCORDATORI, RIDUTTORI DI TENSIONE, RICETRASMETTENTI CB, MODIFICHE ED ELABORAZIONE (ECHO/BEEP/200 CANALI)

ICOM

# IC-R7100

RICEVITORE A LARGO SPETTRO

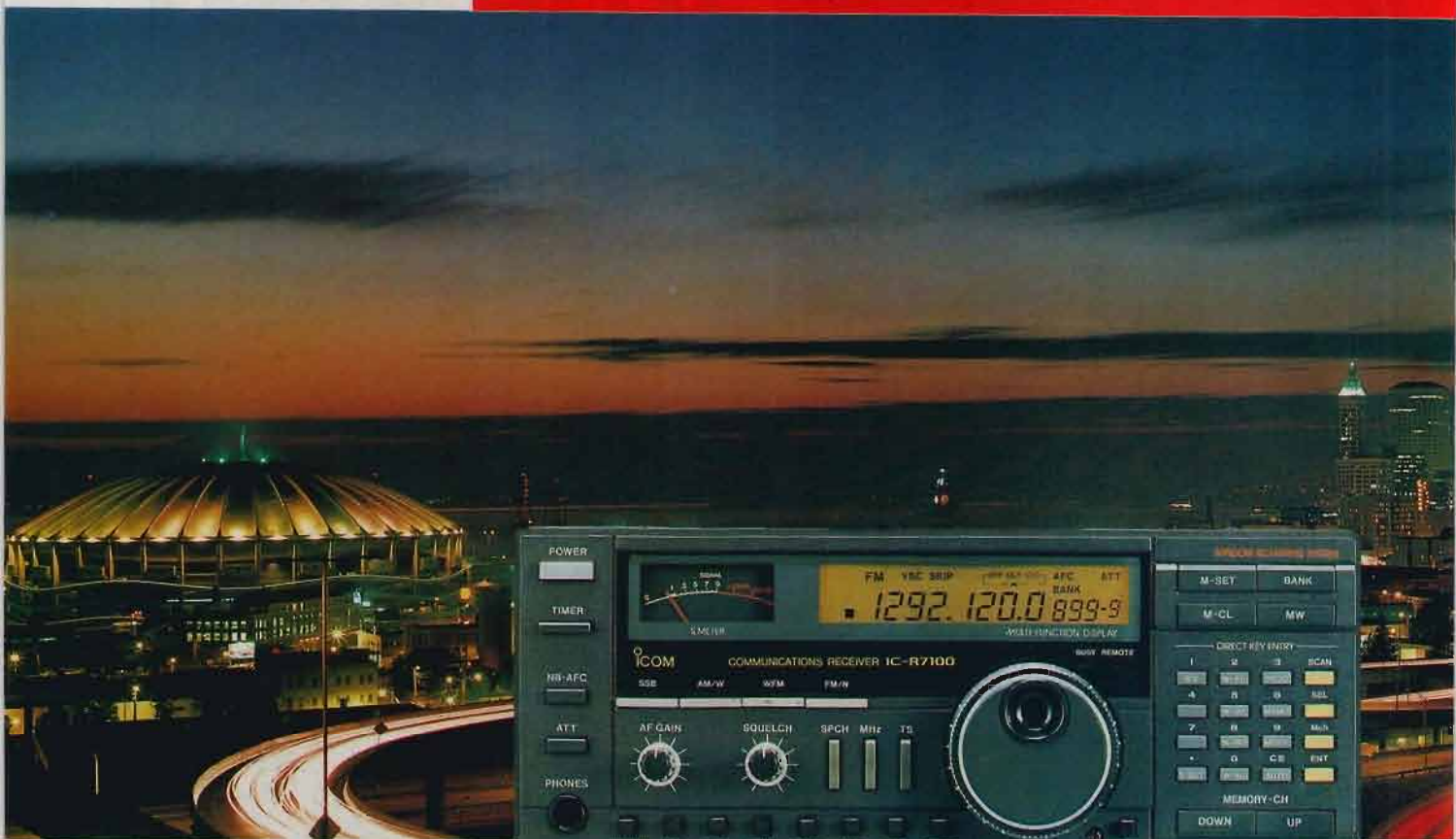

**ESPLORARE LE FREQUENZE E' L'ESSENZA DELLO SPIRITO SWL!**

*Significa poter accedere a qualsiasi segnale iniziando da 25 MHz sino a 2000 MHz includendo i servizi d'amatore ed altri sino alle emissioni FM, TV e successivamente ai ponti radio in FDM. Le capacità di demodulazione comprendono la SSB, AM, AM larga, FM, FM stretta con in aggiunta la TV (opzionale) e la FM in stereo (pure opzionale)*

- ✓ Eccellente selettività ed ampia dinamica
- ✓ Alta sensibilità del circuito d'ingresso dato dai Gasfet nell'amplificatore a larga banda: 0.3µV per 10 dB S/N in SSB  
0.5µV per 12 dB SINAD in FM, valori affermati entro l'area operativa sino a 2 GHz
- ✓ 900 memorie raggruppate in 9 gruppi di 100 memorie cad. per la registrazione delle frequenze nonché 20 memorie aggiuntive per registrarvi i limiti di ban-

- da, modi operativi e canalizzazione adottata
- ✓ Registrazione automatica delle frequenze trovate occupate durante il processo di ricerca
- ✓ Orologio indicante le 24 ore con funzioni temporizzatrici
- ✓ Prese dedicate per la registrazione; una di queste abilita la registrazione solo in presenza di segnale audio. Annuncio della frequenza generato dall'UT-36 (opzionale)
- ✓ 9 incrementi di sintonia: 100 Hz, 1, 5, 10, 12.5, 20, 25, 100 kHz ed 1 MHz
- ✓ Squelch inseribile in AM e FM
- ✓ Noise Blanker per l'eliminazione dei disturbi impulsivi in SSB e AM
- ✓ Alimentatore da rete interno
- ✓ Possibilità di installazione veicolare (mediante staffa di supporto opzionale IC-MB5) essendo alimentabile diretta-

- mente a 13.8V c.c.
- ✓ Sistema CI-V per l'allacciamento del calcolatore (opzionale)

**FC-7000DXT**  
 CONVERTITORE DI FREQUENZA  
 PER RICEVERE DA 20kHz A 60 MHz  
**RICHIEDETELO !!!**

**ICOM marcucci** S.p.A.  
 Ufficio vendite - Sede:  
 Via Rivoltana n. 4 - Km 8,5 - 20060 Vignate (MI)  
 Tel. (02) 95360445 Fax (02) 95360449  
 Show-room:  
 Via F.lli Bronzetti, 37 - 20129 Milano  
 Tel. (02) 7386051

# LED elettronica

72017 OSTUNI (BR) - Via Diaz, 38-40-42 - Tel. (0831) 338279 - Fax (0831) 302185

# Casella postale

## “CQ”

Rubrica  
riservata ai C.B.

Giovanni Di Gaetano, CB Tuono Blu

Ciao a tutti, non vi nascondo di provare una certa emozione per quello che vi dirò. Si tratta di una notizia strepitosa, eccezionale, che farà sicuramente storia.

Vi ricordate il “CHARLIE QUEBEC ELECTRONIC”, il gruppo di nuova formazione di cui abbiamo ampiamente parlato nei numeri scorsi e che sto cercando di organizzare, grazie al valido apporto di voi tutti? Ebbene abbiamo ricevuto in redazione una fiumana di lettere da ogni parte d'Italia, finanche dalla Germania e dalla Svizzera.

Le tantissime adesioni fino ad ora pervenute sono state memorizzate nel computer: in questo senso mi sta aiutando un mio carissimo amico o valente collaboratore Leonardo Cerri (CB VAMPIRO) a cui ho anche affidato la segreteria del gruppo.

Ma la notizia interessante cui accennavo prima riguarda gli sponsors: sono due e ci daranno man forte nell'organizzazione, si tratta della President rice-trasmittenti e della Sirtel, da anni all'avanguardia in fatto di antenne.

Naturalmente dimenticavo di dire che tutto ciò costituisce un fatto nuovo nella storia del radiantismo; infatti il Charlie Quebec è l'unico gruppo al mondo “sponsorizzato” e per questo è degno di citazione nel libro dei Guinness dei primati. Tutto questo ci riempie di gioia



① Frontespizio del certificato di appartenenza al Charlie-Quebec Dx-Group.

# CHARLIE QUEBEC ELECTRONIC

INTERNATIONAL DX GROUP  
ISCRIZIONI 1993

Questo e' il tuo invito personale per diventare membro del Charlie Quebec Electronic, International Dx Group.

La quota d'iscrizione che e' di lire 25000 dovra' essere versata attraverso il Conto Corrente Postale n. 11707270 intestato a DI GASTANO GIOVANNI - PAVIA.

Spedisci poi copia della ricevuta del bollettino postale assieme al coupon sottostante a CHARLIE QUEBEC GROUP, c/o Edizioni CD, via Agucchi ,104-40131 BOLOGNA.

Al ricevimento della quota ti verra' spedito il seguente materiale:

- \* n.1 Attestato murale
- \* n.1 Tesserino con numero
- \* n.1 Call Book
- \* n.6 Adesivi
- \* n.20 QSL

ed inoltre inviti da passare agli amici, regolamenti, statuto e una copia del giornalino CB ITALIA NEWS.

\*\*\*\*\*

\*\*\*\*\*

**NOTIZIE PER USO ARCHIVIO**

COGNOME \_\_\_\_\_ NOME \_\_\_\_\_

VIA \_\_\_\_\_ N. \_\_\_\_\_ C.A.P. \_\_\_\_\_

CITTA' \_\_\_\_\_ PROV. \_\_\_\_\_

\*\*\*\*\*

**RIGO DA INSERIRE NEL CALL BOOK**

NOME \_\_\_\_\_ P.O.BOX o VIA \_\_\_\_\_

C.A.P. \_\_\_\_\_ CITTA' \_\_\_\_\_ PROV. \_\_\_\_\_

\*\*\*\*\*

e ci offre una qualificata opportunità per poterci affermare. I due sponsor si stanno interessando per la stampa del materiale occorrente.

Il motto del gruppo "pace e amicizia in tutto il mondo" dice tutto; lo scopo principale è quello di favorire il rispetto e la comunicazione tra i popoli, attraverso il mantenimento della pace. Molti di voi si staranno chie-

dendo come fare per l'iscrizione, bene nessun problema, occorre ritagliare o fotocopiare il coupon posto in alto e spedirlo, completo di tutti i dati, allegando la copia del bollettino postale dove risulta l'avvenuto pagamento della quota, a Casella Postale CQ - Edizioni CD, Via Agucchi 104 - 40131 Bologna. Dal primo aprile a cura della segreteria del gruppo inizierà l'invio dei pacchi col materiale, che

comprende il tesserino col numero, l'attestato murale, 6 adesivi, n. 20 QSL, inviti da passare agli amici, lo statuto, il regolamento del gruppo, nonché una copia di CB ITALIA NEWS, il giornalino del gruppo. In secondo luogo, sarà spedito il CALLBOOK. Allora sotto a chi tocca, chi arriva prima avrà il numero più basso... e a risentirci presto nella frequenza monitor del Charlie Quebec cioè 27459 QSB.

Concludo rinnovando l'invito a quanti fossero interessati a ricoprire eventuali incarichi di responsabilità in sede provinciale o regionale, tutto ciò per una maggiore crescita del gruppo.

## Trasmissioni in AM ed in SSB

Continuo a ricevere lettere, sono davvero tante, da parte di alcuni operatori radio, che non hanno abbastanza chiare le idee in fatto di emissioni radio dimostrando una certa confusione in merito.

Mi riferisco a Daniela (CB Topolino di Magenta), Sergio Miravalle di Putignano, Andrea (CB Re Artù) di Salerno, Salvatore Ingrassia di Niscemi.

Prima però di addentrarci più a fondo nel problema, occorre fare alcune precisazioni. La sigla AM (Amplitude Modulation) significa Ampiezza di Modulazione, SSB (Simple Side Band) cioè banda laterale unica che a sua volta si divide in Banda Inferiore (LSB) cioè LOWER SIDE BAND e Banda Superiore (USB) cioè UPPER SIDE BAND, infine la FM (Frequency Modulation).

Gran parte degli apparecchi ritrasmettenti vengono classificati per il tipo di emissione radio, in svariate specifiche categorie quelli modulanti solo in AM, in AM e FM oppure in AM ed SSB mentre esistono alcuni apparati radio che possiedono

## CASELLA QUIZ

A partire da questo numero e per i mesi a venire, vi proponiamo un quiz, riservato a tutti i lettori di CQ Elettronica, sponsorizzato dalla President Italia e dalla Sirtel.

Partecipare è semplice, basta rispondere esattamente al quesito che di volta in volta vi proponiamo e riportare l'esatta soluzione nel modulo sottostampato che fotocopiato o ritagliato deve essere spedito a Casella Postale CQ c/o Edizioni CD, Via Agucchi 104 - 40131 BOLOGNA.

Le soluzioni devono pervenire entro e non oltre il 15 Aprile

Questo mese fra i risolutori verrà sorteggiata una antenna SIRTEL 89 PLUS per barra mobile 5/8, 150 cm con stilo in acciaio conico.

IL TESTO DEL QUIZ: Quanti canali alfa ci sono nella cosiddetta banda centrale di un normale apparato modulante in Banda Cittadina ?

\*\*\*\*\*  
 COGNOME \_\_\_\_\_ NOME \_\_\_\_\_  
 VIA \_\_\_\_\_ N. \_\_\_\_\_ C.A.P. \_\_\_\_\_  
 CITTA' \_\_\_\_\_ PROV. \_\_\_\_\_ Tel. \_\_\_\_\_  
 QUESTA L'ESATTA SOLUZIONE (CQ 3/93): \_\_\_\_\_  
 \*\*\*\*\*

tutti e tre i tipi di emissione cioè AM + FM + SSB.

È logico che un apparato ideato per modulare in AM non potrà mai funzionare in SSB (chiaro! Antonio Cappelletti di Foligno).

Tutto ciò è dovuto al fatto che vengono sfruttati modi di funzionamento del tutto differenti. Intanto c'è da sottolineare che l'emissione in SSB è senza dubbio più complicata e si ottiene attraverso sofisticati circuiti mentre quella in AM è molto più facile, tant'è che la taratura non risulta di gran lunga difficile rispetto a quella della banda laterale la quale richiede molto più tempo e strumenti più sofisticati.

Detto questo vediamo in che cosa consiste la differenziazione fra l'emissione AM e SSB. Le trasmissioni in AM si compongono di PORTANTE e MODULAZIONE. La portante rappresenta l'emissione che ci permette di far viaggiare nell'etere tutto ciò che noi diciamo attraverso il microfono (modulazione). Il segnale spazia lungo una lar-

ghezza di banda di 6 kHz. Un ritrasmettitore AM è composto da un "generatore di portante" e da un "modulatore". La nostra voce passa attraverso il microfono, subisce una amplificazione dal modulatore, poi attraverso lo stadio di AF (alta frequenza) giunge all'antenna attraverso il cavo coassiale e quindi irradiata nell'etere.

Nella ricezione avviene tutto il contrario. Il segnale di alta frequenza, viene captato dall'antenna, passa attraverso il filo, viene amplificato, rivelato e quindi "diffuso" dal nostro altoparlante.

Le emissioni in SSB non sono così semplici come in AM. Nella banda laterale (zona alta = USB oppure in quella bassa = LSB), durante le trasmissioni, il segnale di bassa frequenza fornito dal microfono giunge al modulatore bilanciato assieme alla portante, tale modulatore provvede a sopprimere la portante e a generare le due bande laterali. Un filtro a quarzi provvede a selezionare l'una o l'altra banda che successivamente

prenderà la via dell'antenna. Un segnale del genere non potrà essere intelleggibile se rivelato da un comune ricevitore in AM. Per poterlo demodulare occorre un particolare rivelatore (RIVELATORE A PRODOTTO) che si avvale di un oscillatore (BFO) il quale ripristina artificialmente la portante soppressa dal modulatore bilanciato in fase di trasmissione.

## Notizie dai gruppi

"Mille voci per l'amicizia nel mondo" è questo il motto, davvero tanto bello di un nuovo gruppo che da qualche anno è venuto ad aggiungersi alla fitta schiera di quelli già esistenti nel pianeta radio.

Si tratta del PAPA ALPHA, Gruppo Radio Palermo, a darcene notizia due impareggiabili operatori siciliani: Francesco Licari e Andrea Failla, i fondatori, e rispettivamente Presidente e Vice Presidente.

Il gruppo che ha aperto gli occhi da poco nel mondo radiantistico, raggruppa tutti gli amanti della radio, purché operatori seri e responsabili oltreché attivi. Vanta già qualcosa come cinquanta iscritti in Italia e altrettanto in europa con notevoli presenze in Germania, Turchia e Cecoslovacchia.

"Certo è ancora talmente giovane — scrive il vicepresidente Failla — che non ha organizzato alcuna manifestazione ma si propone di crescere radiantisticamente in qualità e quantità con l'ausilio di validi operatori".

Molto studiato a puntino e nell'assieme interessante (lo vedete pubblicato nella figura 2), il simbolo del gruppo: un teschio di pirata che s'erge maestoso davanti alla Sicilia.

Per l'iscrizione, sono richiesti 15 country confermati con QSL e la quota di L. 25.000. Per chi vuole saperne di più e anche per chiedere informazioni ecco

# PAPA ALPHA

GRUPPO RADIO PALERMO

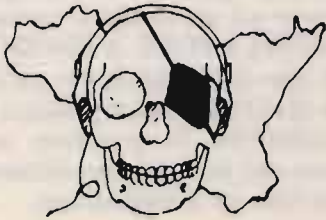

INTERNATIONAL DX

## ② Lo stemma del gruppo P.A.

l'indirizzo del presidente: Licari Francesco, P.O. Box n. 505 - 90100 PALERMO.

\*\*\*\*\*

Altro gruppo in fase di espansione è il RADIO CIUENDA (Romeo Charly), fondato nel 1991 da un paio di operatori radio di Garessio in provincia di Cuneo.

Il "Presidente" nonché "socio fondatore" è Pier Luigi il quale nella lettera che ha spedito in redazione, ha sottolineato che il Gruppo sta andando sempre più perfezionandosi, in attesa di tempi veramente migliori onde potere raggiungere un buon livello.

La QSL del gruppo, ve la riproduciamo nella figura 3, è in bianco e nero, però siamo sicuri che prima o poi arriverà anche quella a colori; l'importante è cominciare (non è vero Pier Luigi!!) poi il successo arriva.

Ai magnifici otto fondatori, infiniti auguri, spero di sapere al più presto notizie sulla vostra attività. Per chi è interessato al gruppo ecco l'indirizzo del Romeo Charly: RADIO CIUENDA, P.O. BOX 91 - 12075 GARESSIO (CUNEO).

## Risposte in breve

In conclusione un paio di risposte telegrafiche. Michele Torriani di Pisa (CB Genius) è interessato a diventare radioamatore e

mi chiede come fare. Il problema, carissimo Michele è stato affrontato su CQ Elettronica di Settembre per cui ti rimando alla sua lettura. Ciao, scrivimi ancora.

Sergio Citarrella (CB PONCHO) di Lamezia Terme, mi chiede il numero della F.I.R. CB, eccolo: 02/720026370; telefona quando vuoi, di pomeriggio; troverai persone disponibilissime a fornirti tutte le notizie riguardanti l'iscrizione. Se sei impossibilitato ti fornisco l'indirizzo: FIR CB, via FRUA n. 19 - 20100 MILANO, puoi rivolgerti al signor Bruno Laverone, Segretario Generale della stessa Associazione... Sergio sei in buone mani.

Stefano Zonca di San Gervasio D'Adda (BG), desidera sapere se esiste nella sua zona un centro che fa radioascolto. Stefano, prendo atto della tua richiesta e ti dico che per quanto riguarda la tua iscrizione al gruppo di radioascolto puoi richiedere dettagliate notizie all'A.I.R. (Associazione Italiana Radioascolto) Casella Postale n. 63 - 35020 PONTE SAN NICOLÒ (Padova). Ti sottolineo che comunque non occorrono particolari requisiti.

Adesso un paio di tiratine d'orecchie, cominciamo: uno, due tre... quattro ad un super sbadato, ma assai simpatico GIORGIO MASPERO I G.F. 051, che mi ha spedito, ma da dove non lo so, una lettera davvero tanto interessante con due belle foto (... a proposito qualche mia amica vuole conoscerti... hi), ma ha dimenticato, non si sa se per mero errore, a fornirmi il suo recapito.

Giorgio, l'argomento che mi proponi è assai allettante, per favore mi vuoi riscrivere, comunicandomi le tue complete "coordinate", in modo tale che ti possa contattare direttamente per "bassa frequenza" ed approfondire il tutto? Grazie anche a te.

## RADIO



## CIUENDA

③

Tirate d'orecchie per un altro "sbadatello" ed "intellettuale" CB (EINSTEIN) di Verona, anche tu "caro innominato" mi hai scritto una lettera che tratta un tema veramente interessante... (penitenza anche per te), ma non mi ha riportato gli estremi del tuo indirizzo. Stesso invito anche te: riscrivimi. Girolamo Parisi 13 CT 166 di Vieste (Foggia) invece mi chiede: perché le bande laterali sono proibite? ... che domanda ragazzi ... vale un milione di dollari.

Il divieto è dovuto al fatto che non esiste alcuna norma di legge che ne autorizzi l'uso da parte dei CB, anzi il D.M. del 31.1.1983 pubblicato nella Gazzetta Ufficiale n° 47 del 17.2.1983, avendo per oggetto l'Approvazione del piano nazionale di ripartizione delle radiofrequenze, stabilisce la ripartizione delle frequenze da 27.500 a 28.000 MHz ad ausili meteorologici del Ministero della Difesa ed al Ministero Poste e Telegrafi servizi fissi e mobili. Per cui i cosiddetti DX in base a queste normative sarebbero (qui il condizionale è d'obbligo) vietati ... però!

# ANTENNE C.B.



14020 SERRAVALLE (ASTI) - ITALY  
TEL. (0141) 29.41.74 - 21.43.17



**DELTA LOOP 27 ART. 15**      **DELTA LOOP 27 ART. 16**

ELEMENTI: 3  
S.W.R.: 1:1,1  
GUADAGNO: 11 dB  
IMPEDENZA: 52 Ohm  
LUNGHEZZA D'ONDA: 1  
ALTEZZA: 3800 mm  
MATERIALE: ALLUMINIO ANTICORRODAL

ELEMENTI: 4  
S.W.R.: 1:1,1  
GUADAGNO: 13,2 dB  
IMPEDENZA: 52 Ohm  
LUNGHEZZA D'ONDA: 1  
ALTEZZA: 3800 mm  
MATERIALE: ALLUMINIO ANTICORRODAL

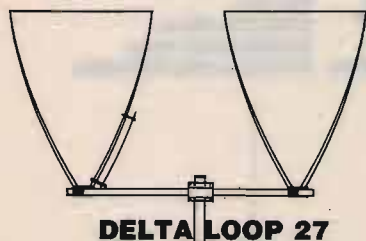

**DELTA LOOP 27 ART. 14**

ELEMENTI: 2  
S.W.R.: 1:1,1  
GUADAGNO: 9,8 dB  
IMPEDENZA: 52 Ohm  
LUNGHEZZA D'ONDA: 1  
ALTEZZA: 3800 mm  
MATERIALE: ALLUMINIO ANTICORRODAL



**GP 4 RADIALI 27 ART. 2**

S.W.R.: 1:1,1  
POTENZA MAX: 1000 W  
MATERIALE: ALLUMINIO ANTICORRODAL  
PESO: 1300 g  
ALTEZZA STILO: 2750 mm

**ROMA 1 5/8 - 27 HHZ ART. 7**

S.W.R.: 1:1,1  
GUADAGNO: 7 dB+  
PESO: 3300 g  
ALTEZZA STILO: 6930 mm  
POTENZA MAX: 3000 W  
MATERIALE: ALLUMINIO ANTICORRODAL

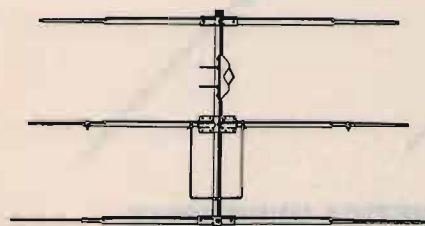
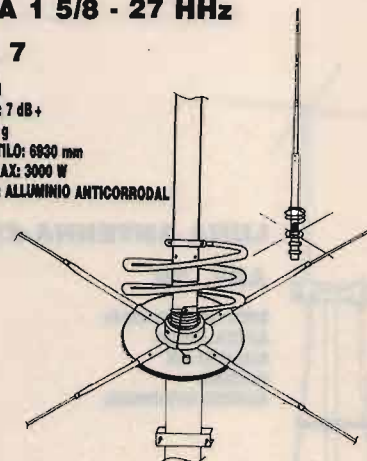

**DIRETTIVA YAGI 27 ART. 8**

ELEMENTI: 3  
GUADAGNO: 8,5 dB  
S.W.R.: 1:1,2  
LARGHEZZA: 5500 mm  
BOOM: 2900 mm  
PESO: 3900 g  
MATERIALE: ALLUMINIO ANTICORRODAL

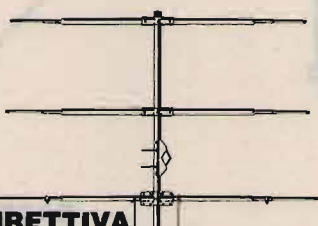

**DIRETTIVA YAGI 27 ART. 9**

**TIPO PESANTE**  
ELEMENTI: 4  
GUADAGNO: 10,5 dB  
S.W.R.: 1:1,2  
LARGHEZZA: 5500 mm  
LUNGHEZZA BOOM: 3950 mm  
PESO: 5100 g  
MATERIALE: ALLUMINIO ANTICORRODAL

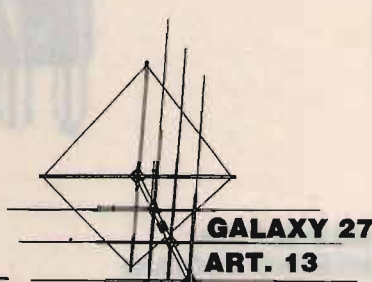

**GALAXY 27 ART. 13**

**TIPO PESANTE**  
ELEMENTI: 4  
GUADAGNO: 14,5 dB  
POLARIZZAZIONE: DOPPIA  
S.W.R.: 1:1,1  
LARGHEZZA BANDA: 2000 Kc  
LARGHEZZA ELEMENTI: 5000 mm  
LUNGHEZZA BOOM: 4820 mm  
MATERIALE: ALLUMINIO ANTICORRODAL

**TIPO PESANTE ART. 10**

ELEMENTI: 3  
PESO: 6500 g

**ART. 11**

ELEMENTI: 4  
PESO: 8500 g

**GP 3 RADIALI 27**

**ART. 1**

S.W.R.: 1:1,1  
 POTENZA MAX: 1000 W  
 MATERIALE: ALLUMINIO ANTICORRODAL  
 PESO: 1100 g  
 ALTEZZA STILO: 2750 mm



**THUNDER 27**

**ART. 4**

S.W.R.: 1:1,1  
 POTENZA MAX: 1000 W  
 MATERIALE: ALLUMINIO ANTICORRODAL  
 GUADAGNO: 5 dB  
 PESO: 1200 g  
 ALTEZZA STILO: 1750 mm



**GP 8 RADIALI 27**

**ART. 3**

S.W.R.: 1:1,1  
 POTENZA MAX: 1000 W  
 MATERIALE: ALLUMINIO ANTICORRODAL  
 PESO: 1300 g  
 ALTEZZA STILO: 2750 mm



**RINGO 27**

**ART. 5**

S.W.R.: 1:1,1  
 POTENZA MAX: 1000 W  
 GUADAGNO: 6 dB  
 PESO: 1300 g  
 ALTEZZA STILO: 5500 mm  
 MATERIALE: ALLUMINIO ANTICORRODAL



**WEGA 27**

**ART. 6**

S.W.R.: 1:1,1  
 BANDA PASSANTE: 2500 Kc  
 QUADAGNO: SUPERIORE 7 dB  
 PESO: 3700 g  
 ALTEZZA STILO: 5950 mm  
 LUNGHEZZA RADIALI: 1000 mm  
 MATERIALE: ALLUMINIO ANTICORRODAL

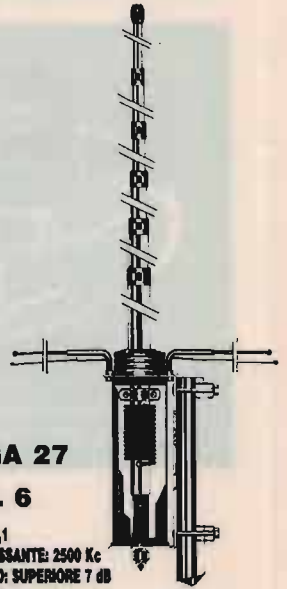

**LUNA ANTENNA 27**

**ART. 39**

BANDA PASSANTE: 1800 Kc  
 ALTEZZA: 3200 mm  
 GUADAGNO: 6 dB  
 MATERIALE:  
 ALLUMINIO ANTICORRODAL



**DELTA 27  
 ANTENNA PER  
 BALCONI, INTERNI,  
 CAMPEGGI, ROULOTTES,  
 IMBARCAZIONI,  
 UFFICI, ECC.**

**ART. 19**

ALTEZZA: 1000 mm  
 S.W.R. MAX: 1:1,5  
 LARGHEZZA BANDA: 3000 Kc  
 POTENZA: 250 W  
 PESO: 650 g



**BOOMERANG 27 corta**

**ART. 20**

ALTEZZA: 1550 mm  
 S.W.R.: 1:1,2  
 POTENZA MAX: 350 W  
 PESO: 700 g



**BOOMERANG 27**

**ART. 21**

ALTEZZA: 2750 mm  
 S.W.R.: 1:1,2  
 POTENZA MAX: 500 W  
 PESO: 800 g



**BASE MAGNETICA  
 PER ANTENNE ACCIAIO**

**ART. 17**

DIAMETRO BASE: 105 mm  
 ATTACCO: SO 239  
 CAVO: 3500 mm

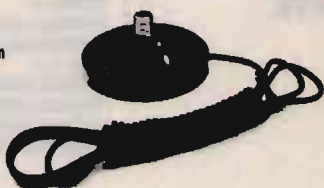

**BASE MAGNETICA UNIVERSALE  
 adatta per tutti i tipi di antenne.**

**ART. 38**

DIAMETRO BASE: 105 mm  
 FORO: 11 mm







**PIPA 27**  
**ART. 22**  
S.W.R.: 1:1,5 MAX  
POTENZA: 40 W  
ALTEZZA: 690 mm  
PESO: 80 g

**VEICOLARE 27**  
**ACCIAIO CONICO**  
**ART. 23**

ALTEZZA: 1320 mm  
FORO CARROZZERIA: 11 mm  
CAVO: 3500 mm  
ATTACCO: PL



**VEICOLARE 27**  
**ACCIAIO CONICO**  
**ART. 24**

ALTEZZA: 1620 mm  
FORO CARROZZERIA: 11 mm  
CAVO: 3500 mm  
ATTACCO: PL

**VEICOLARE 27**  
**ACCIAIO CONICO**  
**CON SNODO**  
**ART. 25**

ALTEZZA: 1320 mm  
FORO CARROZZERIA: 11 mm  
CAVO: 3500 mm  
ATTACCO: PL



**ART. 26**

ALTEZZA: 1620 mm  
FORO CARROZZERIA: 11 mm  
CAVO: 3500 mm  
ATTACCO: PL

**ANTENNA**  
**MAGNETICA 27**  
**ACCIAIO CONICO**  
**ART. 28**

DIAMETRO BASE: 105 mm  
ALTEZZA ANTENNA: 1320 mm  
ATTACCO: PL  
CAVO: 3500 mm

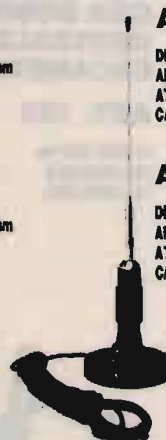

**ART. 29**

DIAMETRO BASE: 105 mm  
ALTEZZA ANTENNA: 1620 mm  
ATTACCO: PL  
CAVO: 3500 mm

**VERTICALE**  
**CB.**  
**ART. 199**

GUADAGNO: 5,8 dB.  
ALTEZZA: 5500 mm  
POTENZA: 400 W  
PESO: 2000 g



**VEICOLARE**  
**27 IN FIBRA**  
**NERA**  
**TARABILE**  
**ART. 29**

ALTEZZA: 840 mm  
MOLLA: INOX  
SNODO: REGOLABILE  
CAVO: 3500 mm

**ART. 31**

ALTEZZA: 1340 mm  
MOLLA: INOX  
SNODO: REGOLABILE  
CAVO: 3500 mm



**VEICOLARE**  
**27 IN FIBRA**  
**NERA**  
**TARATA**  
**ART. 30**

ALTEZZA: 950 mm  
LUNGHEZZA D'ONDA: 5/8  
SISTEMA: TORCHIONE  
SNODO: REGOLABILE  
CAVO: 3500 mm



**VEICOLARE**  
**27 IN FIBRA**  
**NERA**  
**TARATA**  
**ART. 32**

ALTEZZA: 1230 mm  
SISTEMA: ELICOIDALE  
MOLLA: INOX  
SNODO: REGOLABILE  
CAVO: 3500 mm



**VEICOLARE**  
**27 IN FIBRA**  
**NERA**  
**TARATA**  
**ART. 33**

ALTEZZA: 1780 mm  
SISTEMA: ELICOIDALE  
MOLLA: INOX  
SNODO: REGOLABILE  
CAVO: 3500 mm



**VEICOLARE**  
**HERCULES 27**  
**ART. 34**

ALTEZZA: 1780 mm  
STILO CONICO: Ø 10 ÷ 5 mm FIBRA  
SISTEMA: ELICOIDALE  
MOLLA: INOX  
SNODO: REGOLABILE  
CAVO: 3500 mm  
FIBRA RICOPERTA NERA - TARATA



**DIPOLO 27**  
**ART. 43**

FREQUENZA: 27 MHz  
LUNGHEZZA TOTALE: 5900 mm  
COMPLETO DI STAFFA E CENTRALE

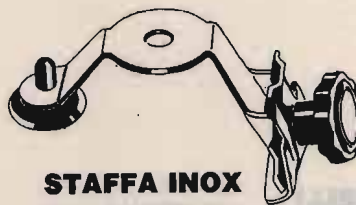

**STAFFA INOX**  
**DA GRONDA**  
**ART. 41**

FORO: 11 OPPURE 15,5



**ANTENNA**  
**DA BALCONE,**  
**NAUTICA,**  
**CAMPEGGI E**  
**DA TETTO**  
**MEZZA ONDA**  
Non richiede  
piani  
riflettenti  
**ART. 200**

GUADAGNO: 5 dB  
ALTEZZA: 2200 mm  
POTENZA: 400 W  
PESO: 1900 g



**MOBILE ANTENNA  
11/45m IN FIBRA NERA**

**ART. 101**

ALTEZZA: 1800 mm  
45m: REGOLABILE  
11m: TARATA



**VEICOLARE 11/45M  
CON BOBINA  
CENTRALE SERIE  
DECAMETRICHE**

**ART. 103**

ALTEZZA: 1500 mm  
45m: REGOLABILE  
11m: REGOLABILE

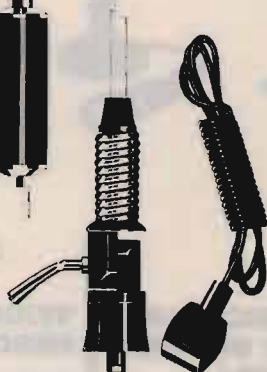

**VEICOLARE  
45/88m  
IN FIBRA  
NERA**

**ART. 104**

ALTEZZA: 1850 mm  
45m: REGOLABILE  
88m: REGOLABILE

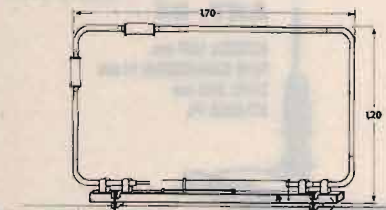

**BALCONE TRAPPOLATA  
11/15/20/45m**

**ART. 44**

S.W.R.: 1:1,2  
IMPEDEZZA: 52 Ohm  
LARGHEZZA: 1700 mm  
ALTEZZA: 1200 mm  
PESO: 2500 g

**VERTICALE 11/45m  
ART. 106**

ALTEZZA: 5900 mm  
S.W.R. 11m: 1:1,1  
S.W.R. 45m: 1:1,1  
PESO: 2750 g

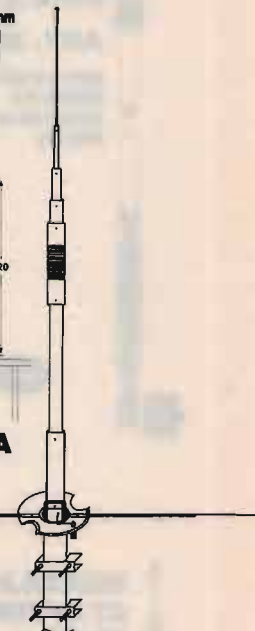

**VERTICALE 45/88**

**ART. 107**

ALTEZZA: 4500 mm  
S.W.R. 45/88: 1:1,2



**DIPOLO FILARE 45m**

**ART. 111**

LUNGHEZZA: 22000 mm  
PESO: 900 g  
S.W.R.: 1:1,2



**DIPOLO FILARE  
TRAPPOLATO**

**11/45  
ART. 113**

LUNGHEZZA: 14500 mm  
S.W.R. 11/45m: 1:1,2  
MATERIALE: RAME  
PESO: 1450 g

**DIPOLO  
TRAPPOLATO**

**45/88m  
ART. 109**

LUNGHEZZA: 20000 mm  
S.W.R. 45/88: 1:1,2  
PESO: 1800 g  
MATERIALE: RAME

**DIPOLO  
TRAPPOLATO  
45/88m**

**ART. 108**

LUNGHEZZA: 30000 mm  
S.W.R.: 1:1,3 o meglio  
PESO: 1700 g  
MATERIALE: RAME

**DIPOLO  
CARICATO  
45m**

**ART. 112**

LUNGHEZZA: 10500 mm  
S.W.R.: 1:1,2  
PESO: 900 g  
MATERIALE: RAME

**ANTENNE PER APRICANCELLI**

modelli e frequenze  
secondo esigenze cliente

# ELT elettronica

Spedizioni celeri  
Pagamento a 1/2 contrassegno



SP 137  
Dimensioni:  
21 x 7 x 18 cm

## RICEVITORE PER SATELLITI SP 137

Ormai famoso ricevitore per la gamma 130-140 MHz; completamente automatico; possiede non solo le caratteristiche necessarie al particolare uso, ma abbonda in quelle ricercatezze circuitali che determinano la purezza delle prestazioni. L'uscita si adatta a qualsiasi apparecchiatura utilizzatrice.

L. 620.000

### NOVITÀ

## RICEVITORE PER HRPT SP137A

Conserva le caratteristiche del ricevitore SP 137 ed in più è adatto alla ricezione dell'alta risoluzione HRPT. Monta nuovi circuiti di S.Meter ed indicatore a zero centrale adatti oltre all'APT anche alla nuova funzione; nuovo circuito CAF adatto alla ricezione digitale. Correzione dell'effetto doppler 12 volte maggiore.

L. 695.000

## CONVERTITORE CO 1.7 NEW

Per Meteosat, uscita in gamma 137 MHz. Nuovo modello migliorato ancora rispetto al vecchio CO 1.7; monta in ingresso un GaAsFET migliore; monta bocchettoni 'F'; circuito ancora a PLL con VCO allargato. Alimentazione 12-24 Vcc.

L. 280.000

## PREAMPLIFICATORE P 1.7

Frequenza 1700 MHz, guadagno 23 dB, due stadi, toglie il rumore di fondo a qualsiasi convertitore; in unione al nostro CO 1.7 permette addirittura di porre il convertitore all'interno. Alimentazione 12-24 V, contenitore stagno.

L. 150.000

## RICEVITORE SP 10

Ricevitore di alta qualità per la gamma 137 MHz (130-140); alta sensibilità (GaAsFET); sintonia a PLL; selettività 30 MHz; filtri BF; correzione automatica della frequenza fino a 40 kHz; adatto ai polari e a Meteosat; chi interessa ricevere solo i canali di Meteosat basta inserire un commutatore a una via e due posizioni, per sintonizzare tutte le frequenze occorre aggiungere tre commutatori binari. È montato in scatola metallica da cui fuoriescono tutti gli ancoraggi.

L. 295.000

## PREAMPLIFICATORE P 137

Gamma 137 MHz, monta due GaAsfet, guadagno 18 dB, indispensabile per chi usa antenne omnidirezionali; la sensibilità è notevole, basti dire che riesce a migliorare quella dell'SP 137 di ben 7 dB. Contenitore stagno. Alimentazione 12-24 V.

L. 120.000

★ È disponibile gratuitamente il progetto di una antenna per 137 MHz dalle eccellenti prestazioni che ognuno può facilmente autoconstruire.

## NOVITÀ ASSOLUTA - PACKET VELOCE

### TRANSCIVER FP96

Ricevitore e trasmettitore per la gamma 144 MHz di nuova concezione, oltre la NBFM fonia permettono il packet o altro fino alla velocità di 9600 baud; trasmissione a conversione con filtro a quarzo  $\pm 7,5$  kHz, prese per modem vari sistemi, accetta anche onde quadre; ricevitore a doppia media frequenza, discriminatore adatto a segnali con diverso indice di modulazione, filtri BF adatti alle varie velocità. Commutazione elettronica e squelch iperveloci; si opera a 9600 con la stessa abituale facilità del 1200. I moduli contengono anche un modem da potersi pilotare direttamente dal TNC. Sono previste prese per una futura trasformazione in SSB.

Ricevitore FP96R L. 205.000

Trasmettitore FP96T L. 213.000

Contatore PLL L. 109.000

### RICEVITORE VHF 14

Frequenza 144 MHz, modo FM, banda passante 15 kHz, sintonia a PLL, step 5 kHz. Montato in scatola metallica, particolarmente adatto per ponti.

L. 250.000

### TRANSVERTER 1296 MHz

Mod. TRV 10. Ingresso 144-146 MHz. Uscita 1296-1298 MHz, quarzato. Potenza ingresso 0,05-2 W, attenuatore interno. Potenza uscita 0,5 W. Modi FM/SSB/AM/CW. Alta sensibilità. Commutazione automatica; in UHF commutazione a diodi PIN. Conversione a diodi HOT-CARRIER. Amplificatore finale composto da coppia di BFR96S. Monta 34 semiconduttori; dimensioni 15x10,5. Alimentazione 12-15 Volt. Anche in versione 1296 MHz.

L. 237.000

### BOOSTER PER TRANSVERTER TRV 10

Modi SSB, FM, AM, CW, completi di commutazione elettronica di alimentazione, di antenna e di ingresso; potenza di pilotaggio 0,5 W (max 1 W); alimentazione 12-14 V; contengono un preamplificatore; completi di bocchettoni; alta qualità. Nelle seguenti versioni:

Mod. 12 WA potenza out 12 W, con preamplificatore a due transistor.

L. 275.000

Mod. 12 WA con preamplificatore a GaAsFET.

L. 295.000

### FREQUENZIMETRO PROGRAMMABILE 1 GHz alta sensibilità 1000 FNC

Oltre come normale frequenzimetro, può venire usato come frequenzimetro programmabile ed adattarsi a qualsiasi ricetras. o ricevitore compresi quelli con VFO a frequenza invertita. La programmazione ha possibilità illimitate e può essere variata in qualsiasi momento. Alimentazione 8/12 V, 350 mA, sette cifre programmabili. Non occorre prescaler, due ingressi: 15 kHz-50 MHz e 40 MHz-1 GHz.

Già montato in contenitore 21x7x18 cm. Molto elegante.

Versione Special lettura garantita fino a 1700 MHz.

L. 260.000

L. 300.000



### MOLTIPLICATORE BF M20

Da applicarsi a qualsiasi frequenzimetro per leggere le BF.

L. 55.000

### PRESALCER PA 1000

Per frequenzimetri, divide per 100 e per 200, alta sensibilità 20 mV a 1,3 GHz, frequenze di ingresso 40 MHz - 1,3 GHz, uscita TTL, alimentazione 12 V.

L. 72.000

### CONVERTITORE CO-20

Guadagno 22 dB, alimentazione 12 V, dimensioni 9,5x4,5. Ingresso 144-146 MHz, uscita 28-30 MHz oppure 26-28 MHz; ingresso 136-138 MHz, uscita 28-30 MHz oppure 24-26 MHz.

L. 75.000

Ora disponibile anche in versione 50-52 MHz, out 28-30 oppure 144-146 MHz.

### TRANSVERTER VHF

Nuova linea di transverter per 50 e 144 MHz in versione molto sofisticata. Pout 10-15 W con alimentazione 12-14 V; due gamme di pilotaggio, 0,1 mW-100 mW e 100 mW-10 W; attenuatore di ingresso a diodi PIN; commutazione in a diodi PIN; commutazione automatica R/T, inoltre PTT negativo e positivo ingresso e uscita; circuito di misura RF; guadagno RX oltre 23 dB, GaAsFET, attenuatore uscita RX, filtro di banda prima della conversione a 5 stadi con comando di sintonia a diodi. Tutti i modi. Le prestazioni sono eccezionali, in ricezione il rumore estremamente basso e la regolazione della banda passante, in trasmissione per la linearità incrementata dal sistema di attenuazione usato. Contenitori in due versioni, mobiletto metallico molto elegante completo di manopole, spie, prese, ecc. oppure scheda schermata. A richiesta strumento frontale di misura RF.

#### TRV 50 NEW

50-52 MHz, ingresso 28-30 MHz, P input 0,1 mW-10 W  
oppure ingresso 144-146 MHz, P input 0,2 mW-5 W  
— in scheda schermata L. 295.000  
— in mobiletto L. 425.000

#### TRV 144 NEW

144-146 MHz, ingresso 28-30 MHz,  
P input 0,1 mW-10 W  
— in scheda schermata L. 340.000  
— in mobiletto L. 470.000



21x7x18



15,5x13x5

Tutti i moduli si intendono montati e funzionanti - Tutti i prezzi sono comprensivi di IVA

ELT elettronica - via E. Capecchi 53/a-b - 56020 LA ROTTA (Pisa) - tel. (0587) 484734

# Le stazioni in ARQ

## Utilizzatori dell'ARQ 625

Parte I

Giovanni Lattanzi

**A**nche se questo mese ci dovremo occupare, lo dice anche il titolo, di stazioni che utilizzano l'ARQ 625 (anche detto SITOR A), prima di tutto voglio presentarvi una serie di novità in BAUDOT, soprattutto per venire incontro a coloro i quali non hanno in stazione un apparato in grado di demodulare sistemi di trasmissione avanzati. Nel campo delle stazioni di assistenza al volo abbiamo due nuove frequenze per 9HA, emittente di Luqa, sull'isola di Malta, che è stata riportata attiva su 2.560 MHz e su 3.595 MHz, dopo le 20.00 GMT. I parametri di trasmissione sono SHIFT 425 Hz e 50 BAUD per la velocità. Un'altra stazione dello stesso tipo si trova su 18.385 MHz, ma non è stata identificata; i suoi parametri di trasmissione sono SHIFT 425 Hz e velocità 50 BAUD. La sequenza ricevuta è: QJH HLLTYF.

Una frequenza interessante è rappresentata da 10.585 MHz. I parametri sono SHIFT 425 e velocità 50 BAUD. Il traffico effettuato è generalmente criptato, anche se i protocolli sono in chiaro; pur essendo stata spesso ricevuta non è stato possibile stabilirne la natura. Le trasmissioni sono state rilevate sempre attorno alle 14.00 GMT e terminano con un breve messaggio di chiusura alle 15.40 GMT.

Un'altra frequenza caratterizzata da una trasmissione simile al-

la precedente è 9.475 MHz, con SHIFT di 170 Hz e velocità di 50 BAUD. Anche qui le comunicazioni iniziano con un breve protocollo alle 10.30 GMT, in maniera abbastanza improvvisa. Si tratta di emissioni abbastanza regolari per quanto riguarda l'orario, ma non hanno carattere di quotidianità; possono infatti passare giorni prima che sia possibile rilevarle nuovamente.

Sempre nell'ambito delle stazioni "misteriose", da qualche tempo abbiamo attiva TWQ, stazione di traffico. I suoi parametri di trasmissione sono SHIFT 425 Hz e velocità 50 BAUD. È stata rilevata più volte, da un lettore, mentre era operante tra le 15.00 e 16.00 GMT, anche se con lunghi intervalli di silenzio, a volte anche di una decina di giorni. L'aspetto interessante di questa stazione è che nel corso di una trasmissione essa ha comunicato più volte al corrispondente di effettuare QSY su due differenti frequenze: prima 6.660 MHz e successivamente 22.800 MHz. Si tratta quindi frequenze da tenere d'occhio. Una stazione diplomatica appartenente al net del ministero degli esteri turco è stata rilevata, in BAUDOT, su 14.850 MHz, con SHIFT 850 Hz e velocità 100 BAUD. Si tratta di una rara eccezione in quanto da tempo tutte queste emittenti, dopo aver abbandonato il BAUDOT, uti-

lizzano un sistema di comunicazione avanzata detto FEC 100 (o anche FEC A). Il net in questione comprende le stazioni radio delle ambasciate sparse nel mondo, generalmente una o due frequenze in uso per ciascuna di esse, e varie emittenti del ministero, ad Ankara. La stazione di cui stiamo trattando appartiene ad una ambasciata, per la precisione quella di Baku. Il testo è ovviamente in turco (poteva essere altrimenti?), ivi compresi i protocolli ed i messaggi di servizio, per cui la comprensibilità è praticamente nulla. In ogni caso, in soccorso dell'SWL italico corrono alcune parole che vengono ripetute con grande frequenza e sono un sicuro indicativo per capire che ci troviamo in presenza di una trasmissione di questo genere. Se dovessimo leggere parole come DISISLERI oppure SAIGILARMILA, possiamo star certi che si tratta di una trasmissione diplomatica turca.

Una frequenza poi di grande, ma che dico, enorme interesse, è 16.030 MHz. Su di essa è stata infatti ricevuta una trasmissione a dir poco sorprendente: una sequenza di test da parte della ITAR TASS diretta verso un corrispondente che si trovava a KABUL, capitale dell'AFGHANISTAN. I parametri utilizzati sono SHIFT 425 Hz e velocità 50 BAUD. La trasmissione è stata ricevuta tra le 12.00

GMT e le 13,00 GMT.

La ITAR TASS, la nuova agenzia di stampa ufficiale della CSI, anche nota come RITA, nata dalle ceneri delle vecchie istituzioni di regime come la TASS, ha infatti abbandonato totalmente le onde corte. A quanto pare questa scelta sembra essere oramai definitiva dopo le voci iniziali che parlavano di una sospensione temporanea di questo servizio in vista di una semplice ridefinizione delle frequenze. Le sue emissioni vanno ora esclusivamente via satellite; l'agenzia ha infatti sottoscritto un accordo con la International Telecommunications Satellite Organization per attivare un canale di comunicazione su un satellite della serie INTELSAT. Secondo quanto riporta la rivista americana Aviation Week & Space Technology, le trasmissioni vengono però effettuate solamente con fax e con sistemi di trasmissione dati per computer, con la totale eliminazione della RTTY.

In presenza di una simile situazione è ovvio che la ricezione in onde corte di un segnale della ITAR TASS faccia sussultare parecchi SWL. Ovviamente nessuno si faccia illusioni, non si tratta delle prime avvisaglie di un ritorno dell'agenzia alle HF. Molto probabilmente si è trattato di un episodio sporadico e limitato nel tempo; quasi certamente il test di un ponte radio utilizzato dai corrispondenti dell'agenzia che lavoravano in AFGHANISTAN. In ogni caso è questa una segnalazione di estremo interesse e di certo vale la pena di tenere d'occhio quella frequenza.

Restando in area russa, ma cambiando totalmente genere di stazione, ci sono da segnalare numerose novità per quanto riguarda le emittenti di assistenza alla navigazione.

La stazione UFB che trasmette su 17.160 MHz, è stata rilevata anche con traffico in lingua te-

Frequenza	Call	GMT		
16.795	UJY	11.00	13.00	KALINIGRAD
16.805	---	10.00	12.30	---
16.972	URD	13.30	15.00	SAN PIETROBURGO
17.160	UQA	11.00	11.30	MURMANSK (TEDESCO)
19.710	URL	14.00	15.00	SEBASTOPOLI
19.717	URD	14.00	15.00	SAN PIETROBURGO
22.355	---	09.00	10.00	---
22.463	UFB	14.00	15.30	ODESSA
22.518	UDH	15.00	16.30	RIGA

desca, oltre che in russo. Molto probabilmente si trattava di messaggi scambiati con una nave di nazionalità tedesca che aveva chiesto assistenza alla stazione per inoltrarli a terra o viceversa. Non è il primo caso di stazioni russe di assistenza alla navigazione che effettuano traffico utilizzando lingue di altri paesi.

Per tutte le stazioni ovviamente i parametri di emissione sono quelli classici per questo tipo di emittenti, cioè SHIFT 170 Hz e velocità 50 BAUD.

Sempre dalla Russia abbiamo una segnalazione molto recente relativa ad una stazione pressoché sconosciuta, RIG51.

La trasmissione è stata rilevata più volte, anche se con carattere molto saltuario, su 22.886 MHz, con SHIFT 425 Hz e velocità di 75 BAUD. Tutte le segnalazioni e gli ascolti riguardano una sequenza di test, tra l'altro estremamente comune: RYRY-RYRY...RYRYRY TEST DE RIG 51, e così via. Non ci è dato di sapere di che tipo di stazione si tratti, anche perché non sono stati rilevati brani di traffico, bensì solamente la sequenza di test. Potrebbe essere una stazione meteo, o magari un'altro

ponte radio ad uso della ITAR TASS. Gli ascolti sono stati effettuati al mattino, tra le 09.00 GMT e le 11.30 GMT.

Infine una stazione di assistenza alla navigazione, attiva per brevi periodi su 18.228 MHz, che fornisce dati relativi alla posizione di imbarcazioni; lo SHIFT è di 425 Hz e la velocità di 50 BAUD. La tabella con le posizioni viene trasmessa con certezza tra le 15.30 GMT e le 15.50 GMT, forse anche in altri orari.

Data la sua grande attualità, vi fornisco l'elenco più aggiornato attualmente disponibile, relativo all'agenzia di stampa TANJUG, voce ufficiale, se così si può dire, di quel che resta della YUGOSLAVIA. In un periodo di crisi come l'attuale, è estremamente interessante riceverne i notiziari; si può seguire infatti, in diretta, l'evoluzione della drammatica situazione in atto nel nostro vicino balcanico d'oltre Adriatico. Le trasmissioni sono in inglese, francese e naturalmente jugoslavo.

Per chi volesse cimentarsi con l'invio di QSL, anche se il momento storico di quello sventurato paese non mi sembra tra i più propizi per questo tipo di

Frequenza	Call	GMT		Shift	Speed
4.630	---	17.00	19.30	425	50
5.111	4OC3	05.30	16.30	425	75
7.658	YZD	11.00	21.30	425	50
11.608	---	11.00	13.30	425	75
12.211	YZO7	10.30	17.00	425	50
13.438	YZJ5	10.30	17.00	425	50
20.205	YZJ	11.00	14.30	425	50

scambi culturali, ricordo l'indirizzo della TANJUG: Telegraf-ska Agencija Nova Jugoslavija, Administracija, Obilicev Venac 2, Post fah 439, Belgrado, Jugoslavia. Se qualche volenteroso decidesse di sacrificare tempo e francobolli ad una impresa così improba ed ottenesse un insperato successo, me lo faccia sapere, magari inviando fotocopia della QSL, in maniera da poterla pubblicare.

Visto che siamo in tema di agenzie di stampa, vi aggiorno telegraficamente sulla situazione attuale di alcune tra le più comuni e facilmente ricevibili. L'aggiornamento è fatto al 30 settembre, quindi è estremamente recente.

La MAP, agenzia marocchina da Rabat, è attiva regolarmente su tutti i canali segnalati nel suo piano di frequenze ed orari; facilmente ricevibili tutte le trasmissioni per l'europa e quelle per il medioriente. Le frequenze sono:

**7.041 10.211 10.632 14.572  
14.758 14.760 15.751 15.998  
18.219 18.495 19.169**

La ATA, albanese da Tirana, al momento è attiva solo sui seguenti canali: ZAT e ZAA6 su 9.131 MHz, ZAT su 9.428 MHz e con ZAA6 su 18.226 MHz. I parametri sono SHIFT 425 Hz e velocità 50 BAUD.

L'agenzia cinese Nuova Cina (XINHUA), si può trovare su 11.131 MHz e su 17.441 MHz con la vecchia velocità di 50 BAUD, mentre su 14.366 MHz, su 16.135 MHz e su 17.471 MHz opera con la nuova velocità di 75 BAUD. Lo SHIFT è sempre di 425 Hz.

La GNA, Gulf News Agency, opera su 4.040 MHz call A9M6 e su 14.762 MHz call A9M70, esclusivamente in inglese, con SHIFT 425 Hz e velocità 75 BAUD.

La MENA egiziana infine, dal Cairo, è riportata attiva solamente su tre delle sue frequenze, e precisamente su 5.273

MHz, call SUA, in inglese, velocità 50 BAUD, e su 10.609 MHz, call SUA30, in francese, nuova velocità di 75 BAUD. Il canale a 15.843 MHz, call SUA289, è sì attivo, ma solo con trasmissioni in arabo (standard ITA 2 modificato), velocità 50 BAUD. Lo SHIFT è per tutte di 425 Hz.

Dopo aver soddisfatto, ampiamente credo, i tradizionalisti della RTTY, i puristi amanti del BAUDOT, passiamo alle stazioni che si servono dell'ARQ 625, il primo dei sistemi avanzati di comunicazione di cui ci siamo occupati.

Tra le stazioni diplomatiche non posso non segnalare ITAL-DIPLO, la rete di comunicazioni radio del nostro ministero degli esteri, che comprende le emittenti delle varie ambasciate nonché la stazione principale installata presso la Farnesina, sede del nostro ministero degli esteri, a Roma.

Per ovvi motivi preferisco evitare di riportare le frequenze di questo net diplomatico, anche se le potete tranquillamente trovare sfogliando le pagine di una qualsiasi guida RTTY. In ogni caso il traffico svolto è in gran parte criptato, ad esclusione di alcuni messaggi di servizio, alcuni telex di carattere generale e delle teste e delle code dei messaggi. Motivo questo per cui anche se vi capitasse di ricevere trasmissioni di queste stazioni, non correreste certo il rischio di violare la legge, non essendovi alcun che da intercettare e da divulgare ai nemici della patria. Una stazione diplomatica spagnola si può trovare abbastanza spesso, soprattutto tra le 08.00 GMT e le 10.30 GMT, su 7.761 MHz. Si tratta di EAE220, emittente del ministero degli esteri spagnolo che trasmette da Madrid. La lingua utilizzata è ovviamente lo spagnolo e buona parte del traffico è, altrettanto ovviamente, criptato. Non si tratta in definitiva di situazioni di grande interesse, a meno che

non siate degli autentici appassionati di crittografia ed abbiate grande dimestichezza con questa scienza matematica.

Ancora nell'ambito diplomatico abbiamo ASP32, stazione del ministero degli esteri pakistano, da Islamabad, operante su 20.010 MHz. È stata ascoltata molto raramente, probabilmente in lingua pakistana, tra le 13.00 GMT e le 15.00 GMT.

Sempre dal Pakistan possiamo ricevere una stazione che dovrebbe essere una emittente diplomatica, dico dovrebbe perché è stata ascoltata molto raramente e sempre sotto un fortissimo QRM. Essa si trova su 23.020 MHz ed è stata rilevata alle 10.00 GMT e alle 12.30 GMT, con testi in lingua presumibilmente locale, del tutto incomprendibile.

Ancora due stazioni pakistane, ma questa volta si tratta di due emittenti appartenenti ad ambasciate. Una si trova su 24.011 MHz e corrisponde alla delegazione diplomatica del paese asiatico situata in Algeria; essa può essere ricevuta al mattino presto, tra le 07.30 GMT e le 09.00 GMT, ovviamente in lingua pakistana. L'altra è più in basso, a 14.476 MHz ed è la stazione radio dell'ambasciata pakistana del Cairo, in Egitto. Ricevuta tra le 12.00 GMT e le 13.00 GMT e alle 15.30 GMT. Una stazione anch'essa molto probabilmente diplomatica, è attiva in maniera saltuaria su 23.122 MHz con traffico criptato, tra le 09.00 GMT e le 10.30 GMT. Anche se sino ad ora non è stato possibile identificarla con certezza, potrebbe trattarsi di una ennesima stazione pakistana, una emittente del ministero degli esteri di Islamabad, ma tale definizione, anche se suffragata dalle liste attualmente in commercio, non è comprovata da una verifica oggettiva.

*(continua sul prossimo numero)*



Presenta la  
nuova serie  
per automezzi  
**"KAPPA"**

- |           |                                      |
|-----------|--------------------------------------|
| K 150     | 27MHz inox alt. mt. 1,50             |
| K 110 S   | 27MHz inox con spirale alt. mt. 1    |
| K 110 L   | 27MHz inox conificato alt. mt. 1,10  |
| K MINOX S | 27MHz inox con spirale alt. mt. 0,58 |
| K MINOX L | 27MHz inox conificato alt. mt. 0,60  |

Sistema di bloccaggio  
ottenuto  
tramite la rotazione  
dell'impugnatura  
copribobina

Elegante design  
Dispositivo antifurto

Brevetto depositato

SIGMA ANTENNE s.r.l  
Via Leopardi, 33  
46047 PORTO MANTOVANO  
tel. (0376) 398667 - fax (0376) 399691

## TRASMETTITORI E RICEVITORI 1000 ÷ 1800 MHz VIDEO+AUDIO

- ATX 12** - Trasmettitore televisivo FM in gamma 23 cm 1,2 - 1,3 GHz sintetizzato a passi di 500 kHz, canale audio 5,5 MHz potenza di uscita 1,5 W, fornito in contenitore schermato 160x122x35 mm
- ARX 12** - Ricevitore televisivo FM 0,96 - 1,8 GHz sintetizzato, uscita video e canale audio 5,5 MHz
- MTX 1500** - Trasmettitore video e audio FM miniaturizzato 1 - 1,8 GHz agganciato in fase potenza 40 mW, contenitore di alluminio dimensioni 67x62x27 mm
- MTX CAM** - Telecamera B/N miniaturizzata CCD 1/3", obiettivo con autoiris elettronico incorporato, contenitore per attacco diretto a MTX 1500 dimensioni 67x62x27 mm



ATX 12

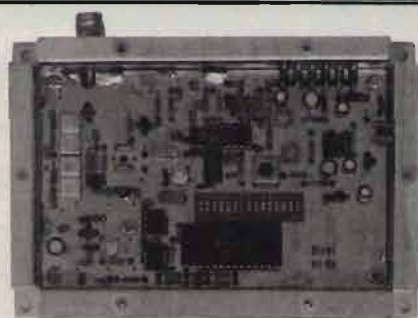

RI 45

## MODULI VHF-UHF SINTETIZZATI FORNITI IN CONTENITORE SCHERMATO (147x99x35 mm)

- TR 14** - Trasmettitore FM 135 - 175 MHz, passo sintesi 12,5 kHz finale larga banda 5 W
- TR 45** - Trasmettitore FM 400 - 445 / 440 - 480 MHz, passo sintesi 12,5 kHz finale larga banda 5 W
- RI 10** - Ricevitore FM 135 - 155 / 150 - 175 MHz sensibilità 0,25 µV per 12 dB SINAD, passo sintesi 12,5 kHz
- RI 45** - Ricevitore FM 400 - 430 / 425 - 450 / 445 - 480 MHz passo sintesi 12,5 kHz, sensibilità 0,25 µV per 12 dB SINAD
- COM** - Scheda logica per ponte ripetitore con subtono in ricezione e ingresso per consenso DTMF
- DECO2** - Decodificatore DTMF 2 codici indipendenti di 3 o 4 cifre per accensione e spegnimento

**BITEL Microprogetti**  
CARNATE (MI) 039/6076382-6076388  
Via Premoli 2-4 - 20040 Carnate (MI) - Tel. (039) 6076382/6076388

## RADIOCOMUNICAZIONE VOCE/DATI



**Moduli ricevitori e trasmettitori sintetizzati** da 28 a 510 MHz in banda stretta (civile) e banda larga (dati ad alta velocità e FM broadband) **omologati P.T.**; versioni open e plug-in.



**Alimentatori** plug-in AC/DC no switching per servizio continuo con batteria di back-up.

**Amplificatori V/UHF 15/30 W** out, commutazione RX/TX a diodi **PIN**, vox RF incluso. Versioni open e plug-in.

**Codificatori e decodificatori DTMF**, tone squelch, **COR** per ripetitori, **interfacce** dati, ecc.



**Ponti ripetitori V/UHF** da 2/4/15 W e 30 W out. Tone squelch con rigenerazione, codici DTMF di accensione e spegnimento, alimentatori AC/DC con batteria di back-up. Rack 19" 3U

dissipanti per servizio continuo. Costruzione **modulare e professionale**.

**Link d'interconnessione per reti complesse. Versioni custom.**

**Duplexer V/UHF.** Separazione 300 kHz, 600 kHz, 4,6 MHz, 10 MHz, 15 MHz con 60/80/100 dB d'isolamento.



**Radiomodem** con data rate da **300 a 19.200 BPS** nella banda da 28 a 510 MHz. Versioni plug-in o in rack da 19" 3/6U. Versioni custom.

**Link di trasferimento per radio FM broadcasting** da 28 a 510 MHz. 30 W max, risposta audio 20 Hz/53.000 Hz. Costruzione professionale.



**Antenne di trasmissione per uso portatile, mobile e fisso. Versioni coassiali, ground-plane, dipoli, collineari, yagi, ecc. Richiedere quotazioni.**

La nostra società, operante da oltre un ventennio nelle radiocomunicazioni, oltre alle attività di prodotto, si propone come partner nell'**engineering** di dispositivi e di sistemi per trasmissione voce&dati in **LF, HF, VHF, UHF**.



27049 Stradella (PV)  
Ex strada per Pavia, 4  
Telefono (0385) 48159  
Fax (0385) 40288



# Amplificatore lineare per H.F. da 1 kW

Terza parte

IKØORG, Roberto

Riprendiamo il discorso dal mese precedente su alcuni particolari a cui occorre prestare attenzione.

Le bobine L1 e L2 del  $\pi$  d'uscita devono essere mantenute nella loro sede tramite adeguati supporti ad alto isolamento (ceramica o vetronite doppia non ramata) e poste ad una distanza minima dallo chassis di almeno un paio di cm. In fase di accordo, infatti, potrebbero svilupparsi tensioni a R.F. di notevole ampiezza che potrebbero innescare una scarica ad arco di notevole lunghezza: le induttanze potrebbero cioè comportarsi come un trasformatore di Tesla, con conseguente distruzione dei supporti dielettrici. Per evitare comunque che un momentaneo disaccordo possa provocare pericolose scariche nel circuito d'uscita e allo scopo di metterlo elettricamente a massa, è stata inserita l'impedenza Z3. Tale componente non è di valore critico, ma deve essere abbondantemente dimensionato. A tale scopo è stata utilizzata un'impedenza di provenienza surplus costituita da un centinaio di spire di filo Litz da 0,5 mm avvolte a "nido d'ape spesso" su un supporto ceramico di 13 mm di diametro.

Andando adesso ad esaminare il circuito catodico di V1, noteremo la presenza di uno zener da 10 V - 50 watt. Esso ha la funzione di limitare la corrente di

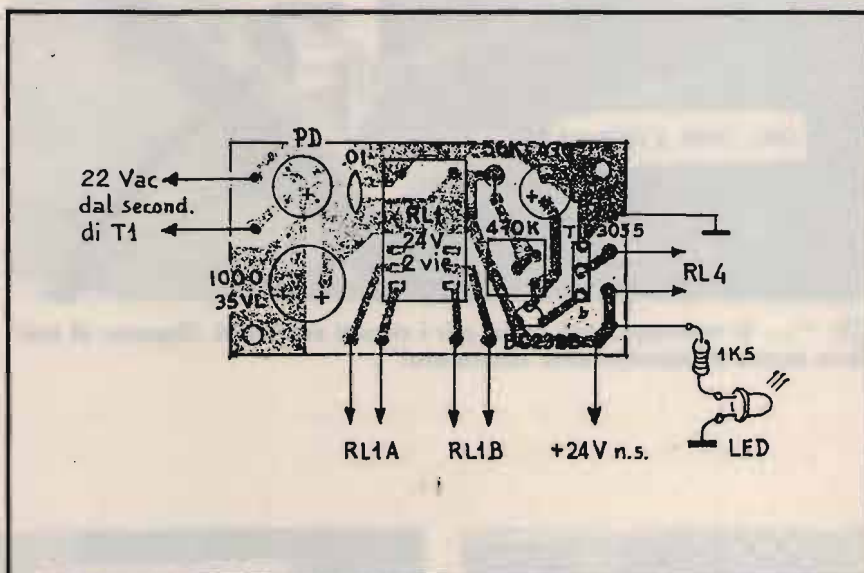

⑥ Montaggio componenti del C.S.1 "STARTER"

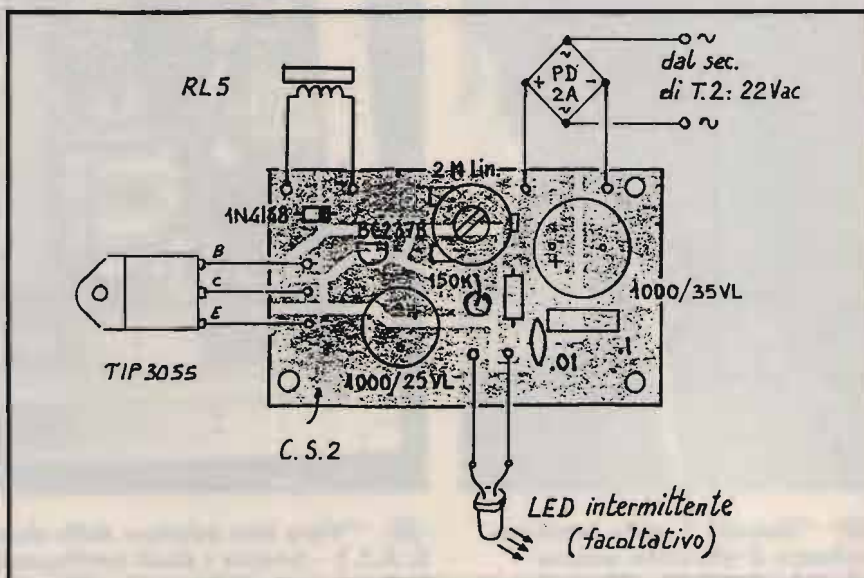

⑦ C.S.2: Circuito ritardo alim. anodico.

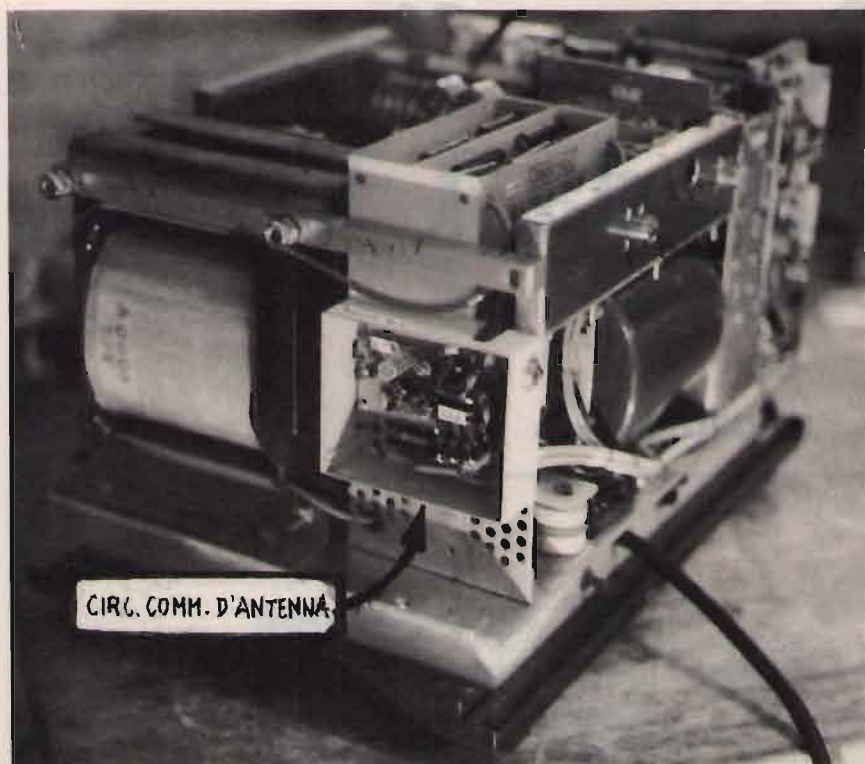

⑲ "... Si ricavano degli spazi per i circuiti sussidiari. Ognuno di essi deve essere adeguatamente schermato!"

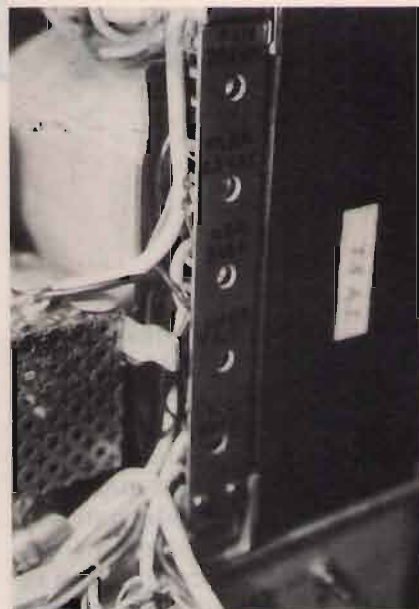

⑳ "Pannello di taratura del circuito controllo parametri".



㉑ "Usando il solito lamierino traforato d'alluminio occorre schermare anche la Z3, sistemata sopra il Jennings di Load".

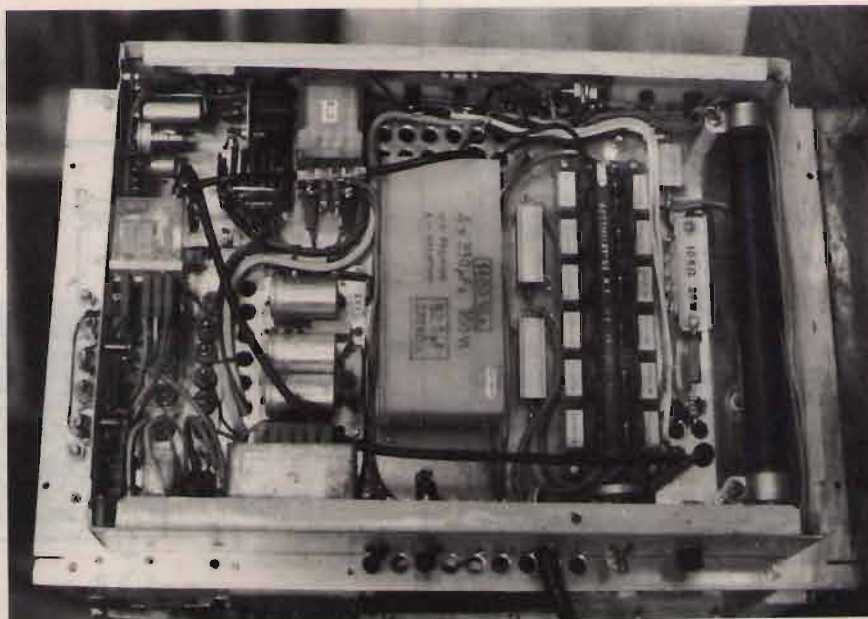

㉒ "Vista lato inferiore dello chassis: al centro il box in vetronite C.A.T.1 - Intorno i diodi rettificatori montati a duplicatore, l'alimentatore di bias, T1 e RL5. A destra la bleeder di T.3, a sinistra altri C.S. e i terminali di T.2 (servizi)."

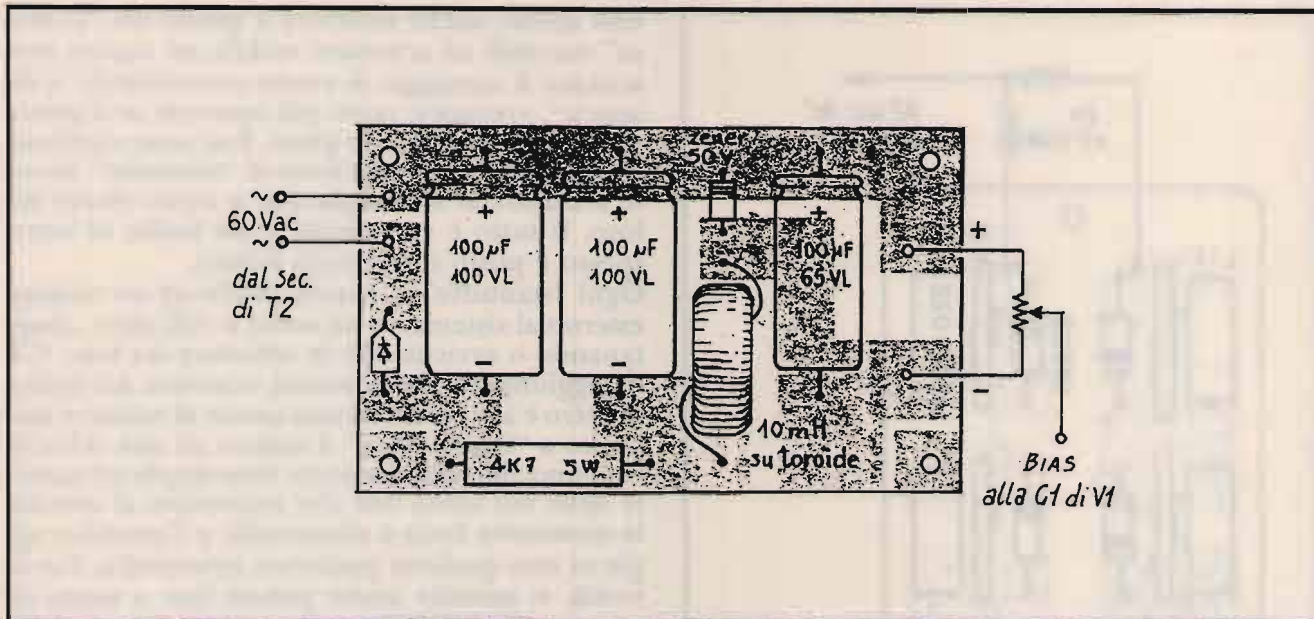

⑧ C.S.3: Alimentatore tensione negativa di BIAS.

catodo entro valori accettabili. Tale zener dispone di un'ampia superficie di raffreddamento che faremo aderire, isolandolo con l'apposita rondella di mica e ponendo tra le parti un po' della solita pasta al silicone, ad una squadretta di dissipazione solidale col telaio.

La resistenza da 0,56 ohm - 5 watt che chiude il circuito catodico verso massa, è stata scelta di tale valore per adattarla alle caratteristiche dello strumento principale da 100 µA (indicatore parametri di funzionamento). Volendo utilizzare uno strumento di diversa sensibilità, sarà sufficiente modificare leggermente tale valore: aumentarlo in caso si disponesse di uno strumento meno sensibile, diminuirlo in caso contrario.

Parliamo adesso dei condensatori sotto vuoto JENNINGS utilizzati nel π d'uscita. Questi sono componenti estremamente professionali (e costosi!) che ho utilizzato al posto dei più comuni variabili ad aria per la loro alta efficienza e affidabilità nel tempo. Tutto sommato, anche se il circuito di accordo si complica notevolmente, occupano

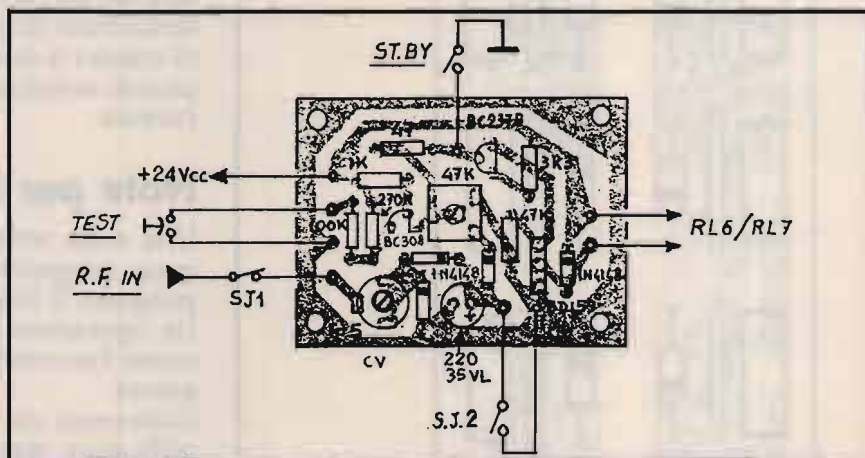

⑨ Circuito commutatore d'antenna.

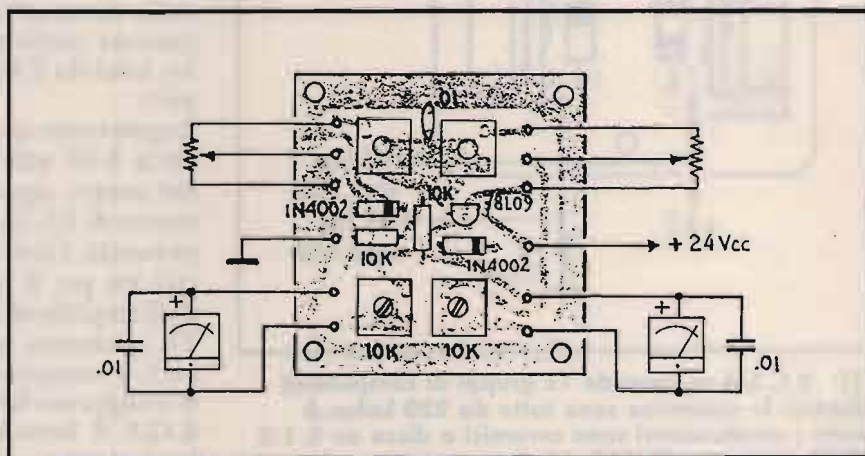

⑩ C.S.6: Circuiti adattatori indicatori cap. d'accordo π d'uscita.

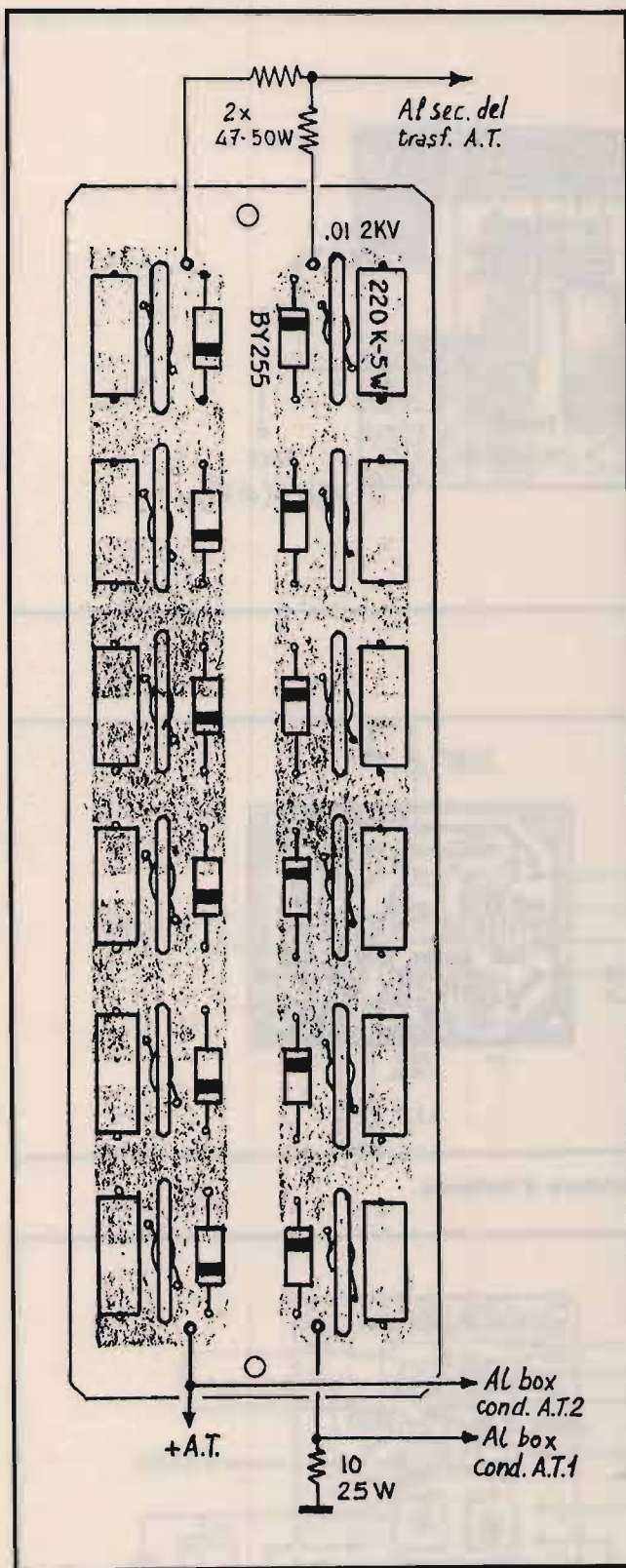

⑪ Il C.S.4 comprende 12 gruppi di componenti identici: le resistenze sono tutte da 220 kohm-5 watt; i condensatori sono ceramici a disco da 0,1-2 kV; i diodi sono BY255. (Il disegno riporta solo il primo gruppo in alto a destra).

uno spazio anche inferiore a quello dei "comuni" variabili ad armature mobili, ed inoltre presentano il vantaggio di essere controllabili "a distanza", vantaggio tanto più notevole se si pensa alle elevate correnti in gioco. Essi sono costituiti essenzialmente da una sorta di "stantuffo" in cui le armature si affacciano più o meno vicine tra loro. Il tutto è contenuto in un bulbo di vetro spesso e posto sotto vuoto spinto.

Ogni "stantuffo" si muove grazie ad un motore esterno al sistema, in un senso o nell'altro, allontanando o avvicinando le armature tra loro. C'è da aggiungere che la tenuta ermetica del bulbo di vetro è assicurata da una specie di mantice metallico a "fisarmonica". I motori ad alta velocità vengono abbondantemente demoltiplicati tramite delle viti senza fine che assicurano al sistema la necessaria forza e silenziosità, e l'autobloccaggio in una qualsiasi posizione intermedia. Per la verità, si sarebbe anche potuto fare a meno di usare un JENNINGS per il condensatore variabile relativo al LOAD, non essendo in tal punto presente una tensione R.F. di elevato valore ma solo un'elevata intensità di corrente, ma ho preferito l'uso di un altro JENNINGS vuoi per motivi estetici (i due variabili sono comandati da due piccoli switch a zero centrale) che di ulteriore sicurezza.

## Note per la taratura

Una volta terminato l'intero cablaggio e schermato adeguatamente le varie sezioni che compongono il lineare, potremo iniziare le necessarie operazioni di taratura. Ricordo che avremo avuto l'accortezza di pretrare lo stadio  $\pi$  d'ingresso.

Inizieremo col collegare il trasmettitore all'amplificatore tramite un rosmetro che ci indichi continuamente il rapporto di onda stazionaria tra TX e A.L. Collegheremo quindi l'R.F. OUT dello stesso ad un carico fittizio di adeguata dissipazione (nelle nostre prove è stato usato un dummy load da 2 kW e... scaldava mica male dopo un po'!).

Regoleremo quindi la POWER d'uscita del TX a circa 5-10 watt massimi, e toglieremo dal retro del nostro apparecchio il fusibile in serie al primario di T3, in modo che l'Alta Tensione non sia presente. Così facendo modificheremo per la verità un po' il valore dell'impedenza di ingresso dell'amplificatore, ma, mettendo in funzione il TX, potremo ulteriormente controllare, e ritoccare, i compensatori e i nuclei delle bobine del  $\pi$  d'ingresso fino ad un nuovo livello minimo di R.O.S. È bene non insistere troppo a lungo con la portante: saranno sufficienti emissioni brevi e non troppo frequenti.

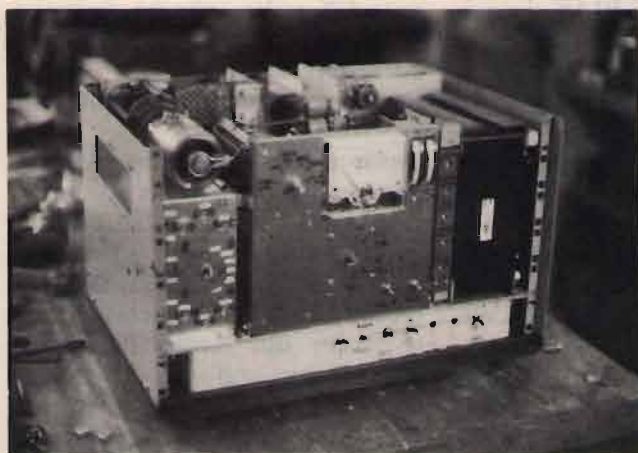

②③ "Le tarature sono state effettuate... si assembla il mobile metallico iniziando dai due pannelli laterali".

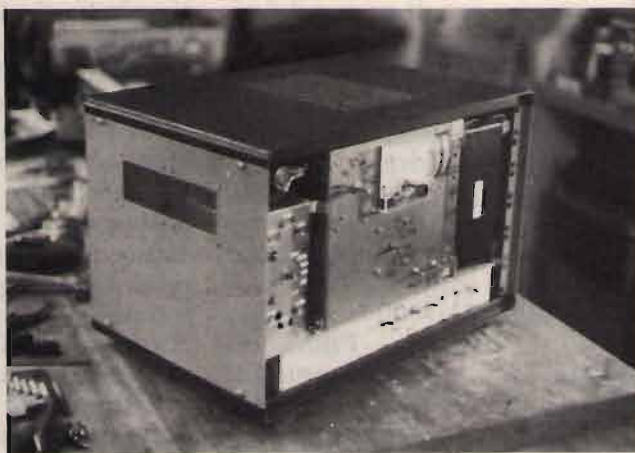

②⑥ "Si applica il pannello superiore. Si noti l'abbondante foratura dello stesso per consentire l'espulsione dell'aria forzata attraverso il camino interno".



②④ "Si inizia ad assemblare il lineare (a taratura avvenuta) nel mobile destinato a contenerlo". Vista frontale.



②⑦ "Vista del pannello posteriore. I fori consentono un'adeguata ventilazione forzata".

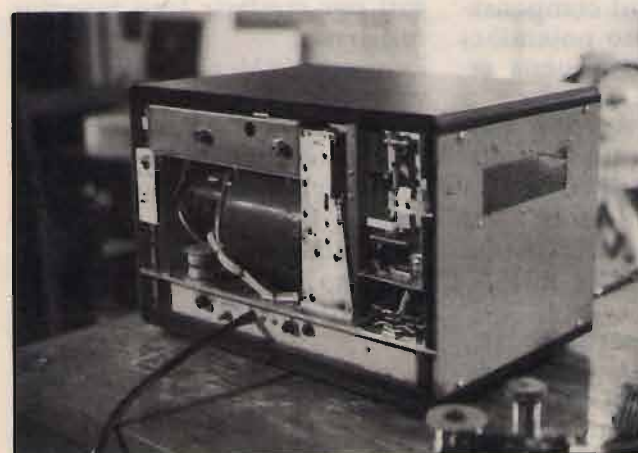

②⑤ "Assemblaggio dell'A.L. nel mobile metallico". Vista lato posteriore.

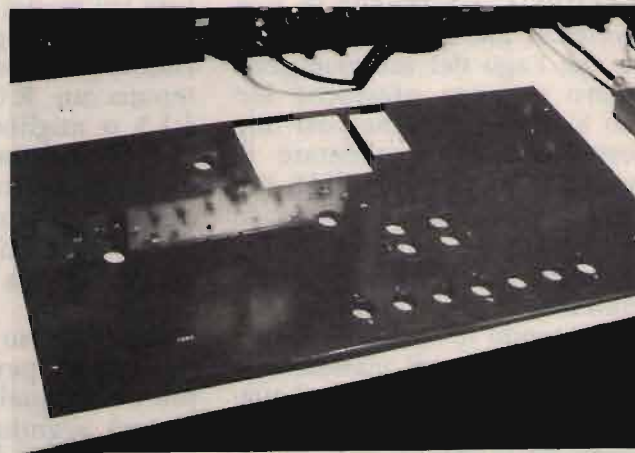

②⑧ "Preparazione e verniciatura della mascherina frontale".

Inseriremo ora di nuovo il fusibile di T3 e verificheremo la presenza di Alta Tensione commutando lo strumento principale dei parametri sulla corrispondente posizione. Inizieremo tarando per prima la banda dei 10 metri. Commuteremo quindi i relativi commutatori e agiremo sul controllo BIAS fornendo alla 4CX1000 la massima tensione negativa. Pilotando ancora l'A.L. con una potenza bassissima, regoleremo i due JENNINGS per la massima uscita azionando alternativamente i due switch a zero centrale, salendo o scendendo con le capacità.

Se constateremo che l'accordo si verifica in un punto abbastanza centrale, rispetto alla capacità minima/massima dei variabili, potremo via via aumentare la potenza di pilotaggio, sempre ritoccano i valori capacitivi del  $\pi$  d'uscita. Noteremo così che la potenza di uscita si manterrà proporzionale fino ad un certo limite, ma tenderà a diminuire oltre un certo pilotaggio senza più ottenere un sensibile aumento dei watt d'uscita. A questo punto dovremo intervenire nuovamente sul potenziometro del BIAS diminuendo la tensione negativa applicata alla G1.

Commutando lo strumento indicatore dei parametri su I.C. ANODICA, e tornando in ricezione col TX, dovremo verificare che l'ago del microampmetro rimanga pressoché fermo a inizio scala. Se così non fosse, dovremo aumentare di nuovo la tensione di BIAS fintantoché l'indice, a riposo, si muova appena appena.

Ciò starà ad indicare un assorbimento di pochi milliampere, e, ripetendo le operazioni, constateremo come il massimo pilotaggio accettabile, oltre il quale non si ottiene un sensibile aumento della potenza di uscita, si aggiri intorno al centinaio di watt o meno. Nel nostro proto-

tipo la tensione di BIAS si aggira sulla decina di volt negativi e il massimo pilotaggio CONTINUO è dell'ordine degli 85 WATT, con una resa di circa 1000 watt su ogni banda. E c'è anche da dire che la 4CX1000 usata non era nuova di zecca! Tutto questo bel discorso va ripetuto per ogni banda e vale sempre ammettendo che l'accordo coi JENNINGS sia avvenuto in un punto non troppo prossimo alle estremità della corsa degli "stantuffi". Nel caso — più probabile — che invece questo si verifichi, magari su un'altra qualsiasi frequenza, occorrerà intervenire sulla presa intermedia relativa alla banda interessata spostandola di qualche centimetro. Per le bande a frequenza più elevata (L1) sarà sufficiente spostare la presa di qualche mezzo giro più a destra o più a sinistra lungo la stessa spira (e ripetere quindi le verifiche), mentre per le bande a frequenza più bassa (L2) potremo anche dover "saltare" su qualche spira limitrofa.

Interverremo adesso di nuovo sul  $\pi$  d'ingresso poiché le operazioni di messa a punto della taratura del BIAS e del resto avranno in qualche modo influenzato anche il R.O.S. residuo tra TX e amplificatore tendendo a farlo salire. Ripeteremo quindi le operazioni di taratura sui nuclei e sui compensatori del  $\pi$  d'ingresso potendoci ritenere soddisfatti appena ottenuto un R.O.S. inferiore a 1:1,5 o migliore. Avremo così modo di constatare un'ulteriore miglioramento dell'efficienza del nostro amplificatore. Nel nostro il R.O.S. residuo risulta essere di circa 1:1,2 su tutte le bande.

Voglio adesso ricordare che, per poter operare sulla banda più bassa, quella dei 160 metri basterà aggiungere un condensatore ad alto isolamento tra il commutatore del  $\pi$  d'uscita e massa. Tale componente è mar-

cato CX nello schema elettrico. Il suo valore dovrebbe aggirarsi sul migliaio di pF.

Per terminare altre piccole note costruttive.

Onde poter schermare adeguatamente alcuni settori lasciando la possibilità all'aria di circolare liberamente — e sappiamo quanto ciò sia importante — ho trovato molto utile e conveniente usare del lamierino crudo d'alluminio traforato, di quello usato per coprire i termosifoni, per intenderci; attenzione, però, perché una volta piegato non è più possibile raddrizzarlo, dal momento che immancabilmente si spezzerebbe.

È sempre bene riunire con la tecnica del "salamino" i fasci di fili, cavi e cavetti che vanno in giro per tutto il lineare. Ciò, oltre a conferire un aspetto decisamente più professionale alla realizzazione, rende possibile mantenere "puliti" e più raggiungibili i vari circuiti stampati, i box, gli strumenti, ecc. ecc. Uno degli inconvenienti meccanici in cui vi potrebbe capitare di incorrere potrebbe essere la flessione dello chassis sotto il proprio peso. Non dimentichiamo che, tutto compreso, il lineare viene a pesare circa 45 kg. Ciò potrebbe essere causa di rotture... notevoli. Usate quindi lamiere di adeguato spessore e possibilmente con i bordi ripiegati per conferir loro maggior resistenza.

I colleghi O.M. che desiderassero ulteriori ragguagli tecnici su questo apparato (ma, per favore, non chiedetemi dove sia possibile reperire questo o quel componente!) sanno ovviamente già come fare per mettersi in contatto col sottoscritto 73 de Roberto IKØ ORG.



**E.S.CO. di Luciano Belli & C. s.a.s.**

06050 IZZALINI DI TODI (PG) ITALY

Tel. (075) 8853163 - Fax (075) 8853370

**MATERIALE SURPLUS - STRUMENTAZIONE  
COMPONENTI ELETTRONICI ATTIVI E PASSIVI**

**CONDIZIONI GENERALI DI VENDITA**

i prezzi sono IVA inclusa; l'imballo è gratis, il trasporto a carico del cliente; non si accettano ordini inferiori a L. 30.000; PAGAMENTO CONTRASSEGNO; per il fluttuare delle monete straniere alcuni prezzi possono subire delle variazioni.

I prezzi degli articoli di queste pagine annullano quelli del catalogo attualmente in vigore (n° 12).

**VENDITA PER CORRISPONDENZA IN TUTTA ITALIA**

**1015088 Contatore Geiger FH40T**

**L. 190.000**



Ottimo rivelatore di radiazioni Gamma e Gamma+Beta. L'apparecchio, in uso alle forze armate Tedesche, è a transistor ed ha diversi fondocala: 1R/h, 25mR/h, 0,5mR/h, 10000imp/min, 320 imp/min. Ha scala illuminata e controllo carica batterie con regolazione dello zero. Completo di: 2 tubi da 1R/h, 1 tubo da 50R/h, estensione per la sonda, auricolare per sentire il classico "ticchettio", batteria 6V ricaricabile, astucci in cuoio, staffa di fissaggio, manuale con schema, ecc. Lo strumento è in alluminio pressofuso, pesa circa kg1 e misura cm 16x11x4,5. Il tutto è contenuto in una valigetta di legno rinforzato (cm 35x22x11), peso totale kg 5,5. Funzionante, controllato prima della spedizione. Veramente un bell'oggetto.

**1016205 Manuale (ital.) L. 5000**

**1012093 Apparato PRC-6/6**

Gamma di frequenza 47-55 Mhz in FM, 6 canali quarzati. La classica banana! Involucro ermetico in alluminio pressofuso delle dimensioni di cm 37x12x11 per un peso di Kg 2,3. Un pezzo ottimo per collezionisti, appassionati, ecc. Impiega 15 valvole. Alimentazione 1,5 V, 4,5 V, 0-45-90 V. In ottime condizioni, viene fornito completo di valvole, 1 quarzo, antenna e Kit di 9 valvole di ricambio.



**L. 36000**  
**1012092 PRC-6/6 per recupero parti** esternamente difettosi, ma comunque completi di valvole e quarzo.

**L. 18000**  
**1016215 Manuale per PRC-6/6**, 75 pagine, completo di schema e tabella quarzi.

**L. 8000**

**1012094 Alimentatore per PRC-6/6**, montato su circuito stampato professionale. Ingresso 12 V; uscite 1,5 V stabilizzati con OVP, 4,5 V e 0-45-90 V. Completo di batteria ermetica ricaricabile 12V, 1,2 Ah. Collaudato, con schema ed istruzioni.

**L. 70000**

**1012067 Apparato VRC8**

**L. 140.000**

**È composto da:**

-) 1 ricetrans RT66, 20-28 MHz in FM, con copertura continua o a scatti da 1MHz o da 100KHz. Monta 28 valvole con una potenza di uscita in RF di 16W e 2W. Un capolavoro di meccanica degli anni '50. Pesa Kg 18 e misura cm 29x24x35.  
-) 1 alimentatore PP112, con ingresso a 24VDC, che fornisce tutte le tensioni per l'RT66. Monta 10 valvole. Dim.: cm 19x24x35; peso Kg 16;  
-) 1 base di montaggio MT289 completa di cavi;  
-) 1 cavetto di collegamento CX1211.

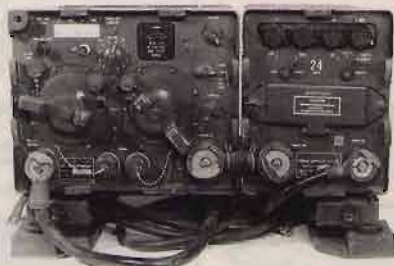

Il tutto in ottimo stato, completo di valvole, quarzi, ecc. Dim.(assemblato) cm50x37x31, peso Kg 47. Ottimo per collezionisti, appassionati, nostalgici del vecchio mondo delle valvole.

**Vendiamo anche separatamente:**

- 1012040 PP112** completo di ogni sua parte, valvole... **L. 40000**
- 1012041 RT66** completo di ogni sua parte, valvole... **L. 60000**
- 1007050 Cavetto CX1211** (per collegare RT66 e PP112) **L. 15000**
- 1012013 Base di montaggio MT289** **L. 25000**
- 1016204 Manuale per VRC8** in inglese, con schemi.. **L. 35000**

**1012050 Apparato VRC7**

**L. 95.000**

**È composto da:**

-) 1 ricetrans RT70, 47-58 MHz in FM, con copertura continua. Monta 18 valvole. Potenza di uscita in RF di 0,8W. In ottimo stato, misura cm 19x13x35, pesa Kg 6,5.  
-) 1 alimentatore amplificatore AM65, con ingresso a 24VDC, che fornisce tutte le tensioni per l' RT70. Monta 9 valvole. Dim.: cm 19x11x35; peso Kg 8;  
-) 1 cavetto di collegamento CX1213. Il tutto in ottimo stato, completo di valvole, quarzi, ecc.



**Vendiamo anche separatamente:**

- 1012014 RT70** completo di , valvole, quarzi... USATO **L. 45000**
- 1012015 RT70** NUOVO originale Telefunken **L. 90000**
- 1012016 AM65** completo di valvole e PP282 (vibr. mecc.) **L. 40000**
- 1012006 PP282** con vibratore meccanico **L. 12000**
- 1012126 PP282** con vibratore a stato solido **L. 30000**
- 1007021 Cavetto CX1213** nuovo **L. 10000**
- 1016001 Manuale per RT70 e AM65** in italiano **L. 26000**

**Sacche con accessori per stazioni GRC - VRC.**

In una robusta sacca di tela sono ospitati: base antenna con stili, 1 altoparlante LS166, 1 controlbox C375, 1 scatola ricambi valvole (circa 25 pezzi), 1 microtelefono H 33 PT, 2 cuffie da 600 ohm, 1 laringofono, 1 pettorale GSA6, cavi, cavetti, 1 microfono M29/U, adattatori coassiali, fusibili, ecc. Tutto materiale in ottime condizioni, controllato. Dim.: cm 102x25x11; peso circa 11 kg.



- 1012075 Borsa completa per VRC7** **L. 85000**
- 1012077 Borsa completa per VRC8** **L. 85000**
- 1012079 Borsa completa per VRC10** **L. 85000**
- 1012081 Borsa completa per VRC16** **L. 85000**
- 1012085 Borsa completa per GRC3 (2 antenne)** **L. 95000**



**1003115 Tasto telegrafico J44.** Ottimo per alfabeto Morse. mm 125x70x30. Nuovo, originale USA, produzione anni '40 **L. 20000**

**1012060 Alimentatore DY88-GRC9.**

Tensioni d'ingresso: 6-12-24 VDC. Tensioni d'uscita: 580 VDC - 0,1 A; 105 VDC; 6,3 VDC; 1,4 VDC.



Completo di valvole, amperiti, vibratore, fusibili, ecc. Contiene inoltre i seguenti ricambi: 1 valvola, 2 amperiti, 1 vibratore, 22 fusibili 10x38 in varie portate, kit di 8 spazzole assortite per il dinamotor. Contenitore ermetico in alluminio da cm 29x23x33; kg 15 di peso. Nuovo, imballo originale, con schema L. 60000

**1010210 Tubo a raggi infrarossi 6914 convertitore d'immagine.**

L. 25000

Alimentazione unica a circa 16 KV. Sul frontale, ømm 30, avviene la rilevazione dell'immagine IR, che viene rappresentata sullo schermo retrostante, ø mm 32. Illuminando una zona con una luce IR, si può vedere al buio abbastanza bene.

Impiegato nel visore notturno del carro Leopard. Dim. ø mm 48x74; peso g 90 circa. Nuovo, Telefunken o altre marche.



**1010209 Kit alimentatore 16 KV.** Contiene il circuito stampato, il trasformatore e tutti i componenti per realizzare l'alimentatore per il tubo 6914. Alimentazione 3-4,5 VDC.

Completo di schema elettrico L. 25000

**1010213 Alimentatore 16 KV montato,** collaudato, completo di schema L. 40000

**1010166 Tuning BC610.**

L. 9000

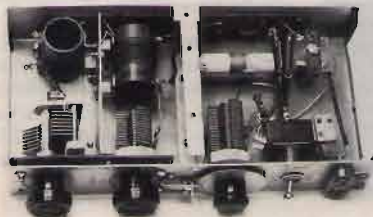

Contiene: 1 cond. variabile 100 pF - 1000 V; 1 cond. variabile 150 pF - 500 V; 1 condensatore variabile 80pF - 500V; commutatori, bobine, bobinette, ecc.. Contenitore in lamiera cm 23x12x4,5. Nuovo, nell'imballo originale.

**1002417 Cond. variabile 35+35 pF**

isolato in ceramica a circa 1000 V. Fissaggio a telaio o a pannello. Misura mm 35x25x80.

Nuovo L. 10000

**1002162 Condensatore variabile in aria 150 pF,**

isolato in ceramica 3200 V. cm 14x6x6, asse ø mm 6,35x13.

In imballo originale, Millen o Jonson USA L. 25000

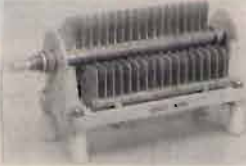

**Microtelefono H33/PT** impiegato in moltissimi apparati militari (RT70, PRC-6/6, PRC8-9-10, VRC8-9-10, GRC3-4, ecc.). Microtelefono a carbone con bassa impedenza (40 Ohm), auricolare ad alta impedenza (300 Ohm).

Completo di PTT e connettore U77. Pesa 500 grammi.

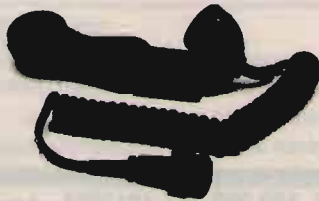
**1010215** Nuovo imballo orig. L. 55000**1010216** Usato, provato L. 20000**1010176****Dynamotor DM21-b.**

Ingresso 12-14 VDC - 3,3 A. Uscita 285 V - 90 mA. Impiegato nel ricevitore mod. BC312, è in ottime condizioni

L. 15000

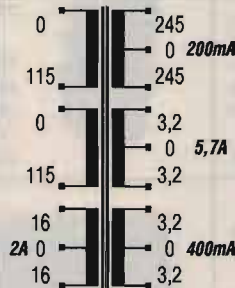
**1004080****Trasformatore**

50/60 Hz, con caratteristiche come da schema. Nuovo originale USA. Kg 3,6; mm 92x85x130

L. 25000

**1018025 Combinatore ZFSC-4-1**

4 vie 0°. Connettori SMA. Range: da 1 a 1000 MC. Dim. mm 31x31x18. Come nuovo L. 32000

**Breaker E-T-A**

Germany. Interruttore termico ottimo per proteggere apparati, alimentatori, ecc. Qualità aeronautica. 28VDC, 115/220VAC.

**1003096** modello da 7 A Nuovo L. 3000**1003097** modello da 3 A Nuovo L. 2500

**1007005 Fibra ottica,** spezzone lungo circa m 3,5; ø mm 0,5; senza guaina. Ottima per migliaia di esperienze L. 5000

**Motorino 3-6 VDC.** Piccolo, ma potente, costruito per la Kodak. Nuovo. Dim. mm 30x22x14.

**1006010** Confezione 3 pezzi L. 3000**1006011** Confezione 12 pezzi L. 9600**1006012** Confezione 102 pezzi L. 70000**1012089 Apparato PRC10 L. 75000**

38-55 MHz con copertura continua. Costruzione compatta, molto curata anche la meccanica con ingranaggi, rinvii, ecc. Contenitore in alluminio pressofuso ermetico di cm 46x24x7, portatile a spalla. Completo di valvole (16 in tutto), 2 quarzi, vano batterie, spillacci, zainetto con antenne (1 lunga e 1 corta) e microfono H33. Peso (accessori compresi) kg 7. In ottime condizioni, è un bell'oggetto per collezione...

**1016212 Manuale PRC8-9-10** con schemi, 70 pagine. L. 24000**1012091 Kit per PRC8-9-10:** contiene 13 valvole, 2 moduli di ricambio, ecc L. 20000**1012088 Alimentatore per PRC8-9-10**

Ingresso 12 VDC; uscite: 1,5V (filamenti) stabilizzati con OVP, 4,5V e 0-65-130 V. Fornito completo di batteria ricaricabile 12V, 1,2Ah; connettore, schema elettrico e istruzioni. Nuovo, su circuito stampato di tipo professionale L. 75000

**1006045 Motorino con riduttore**

Piccolo, ma potente. Alimentato a 6-12 VDC, 15-40 giri al min. Rotazione destra e sinistra, invertendo le polarità. Ingranaggi in metallo. Utile per comandare condensatori variabili, bobine, servomeccanismi, ecc. Corpo: mm 42x26, asse: ø mm 3x10; peso: g 96. Nuovo L. 9000

**1006046** Confezione 3 pezzi L. 21000**1010123 Giroscopio 1 asse**

impiegato su missili, con motore a molla "Spring Motor"; la molla, una volta scarica si può ricaricare. Oggetto di grande precisione meccanica, originale USA.

Nuovo, mai usato.

L. 25000

**1010047 Torcia TL122.**

Realizzata con ottimi materiali plastici, è completamente stagna. Usa 2 pile torcia da 1,5V. Lunghezza mm 210. Completa di lampadina di ricambio, filtri rosso, verde e trasparente, ghiera portafiltri. Interruttore a 2 posizioni con pulsante per lampeggio. Nuova, veramente un bell'oggetto.

L. 17000

**Offerta 2 pezzi****1010046** L. 30000



## FINALMENTE ENERGIA ELETTRICA DAL SOLE !!

Moduli fotovoltaici realizzati con celle al silicio monocristallino. Tensione 18 VDC. Ottimi per alimentare piccole utenze in zone non servite dall' ENEL, caricando adeguatamente batterie tampone. Misurano cm 42x94x0,5 il tipo senza telaio e cm 42,6x94,6x3 la versione con telaio. Sono nuovi collaudati ed integri.

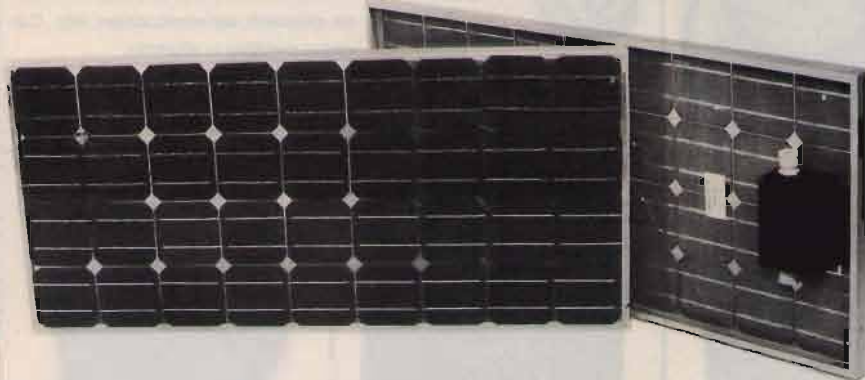

- 1011021 Modulo 45 W** (18 V - 2,5 A) con telaio. Completo di morsettiere, scatola di derivazione, diodi **L.450.000**
- 1011019 Modulo 40 W** (18 V - 2,2 A) senza telaio. **L.280.000**

**1011040 Pannellino fotovoltaico** utile per ricarica batterie, alimentazione di radioline, ecc... Fornisce 9VDC e 75mA. Dim.: mm 125x125. Nuovo **L. 26000**

**1011020 Regolatore di carica per batterie al piombo.** Utile accessorio per piccoli e medi impianti, tiene sotto controllo le batterie, allungandone la durata (non facendole sovraccaricare), aumentando così l'efficienza del sistema. Caratteristiche: alimentazione 12 VDC; corrente assorbita: 5 mA (Led esclusi) o 25 mA (Led inclusi); corrente max di carica 10 A. Completo di schema di montaggio, istruzioni, ecc. È tarato e collaudato. Misura mm 125x75x60 **L. 80000**

S E N S A Z I O N A L E

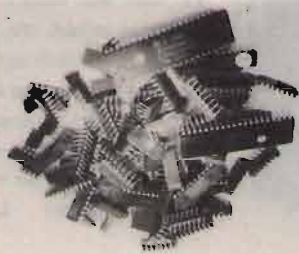

**1011067 Conf. 100 Circuiti Integrati**  
Abbiamo racchiuso in una scatola di plastica trasparente di cm 10x7x3 oltre 100 C.I. nuovi, mai usati. Ci sono tipi correnti come TTL, CMOS, operazionali, ecc, ed anche altri tipi più costosi come micro, periferiche, memorie, ecc...  
Ripetiamo: **100 Integrati!** **L. 9000**



**1002011 Condensatore variabile sottovuoto**  
500pF - 10KV. Come nuovo, smontato da accordi d' antenna di grande potenza. Dim. ø 75x230. Garantito **L. 160.000**

**1010017 Kit moduli assortiti** smontati da apparati RX-TX: oscillatori, quarzi, ecc. Tutti gli involucri dei moduli sono in ottone cromato. Sei pezzi tra cui un oscillatore termostato da 1MHz più un alimentatore. Peso totale Kg 11 circa **L. 65000**



**1010019 Modulo ricevitore** **L. 80000**  
smontato da RX-TX. Contiene valvole, transistors, filtri a quarzo, 1 cond. variabile a 6 sezioni mosso da motorino elettrico, 1 gruppo AF con tamburo portabobina mosso da motorino. Pezzo di grande valore elettrico e meccanico. Dim.: cm 26x19x14, peso Kg 8,5. Come nuovo.

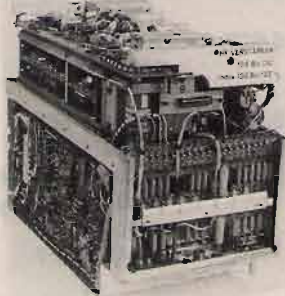

**1010124 Accelerometro ± 15G.** Ottimo per rilevare accelerazioni e decelerazioni di masse in movimento. Contiene due sensori da 2300 ohm (uno positivo ed uno negativo). mm 45x60x25. Nuovo, mai usato **L. 25000** (Disponiamo anche di altri modelli: contattateci direttamente)



**1001090 Reostato 100W-16 ohm.**  
Nuovo, Kg0,6; corpo ø mm 90x60. Completo di manopola. **L. 10000**

## PACCO SORPRESA E.S.CO.

In una scatola di cm 42x18x17 troverete **oltre 6 kg di materiale sempre più selezionato e assortito:** telaietti di apparati, minuterie meccaniche, viti, schede, transistor, integrati, relè, condensatori, resistenze, connettori, trimmer e tanti altri oggetti più o meno strani, provenienti dagli stock militari e civili che periodicamente acquistiamo. Tutto materiale nuovo, di grande valore: poche cose da sole valgono quello che spendete, tutto il resto è omaggio! Tanta roba utile e riutilizzabile: ne ordinerete subito un altro!!



**1010030 Pacco sorpresa** **L. 20000**  
**Offerta**  
**1010040 2 pacchi (mai uguali !!)** **L. 36000**



**1007008 Cavo con connettore MIL a 9 poli** della serie GRC. Lungo cm 70. Nuovo **L. 15000**



**1010013 Dinamotor DY102/VRC** Ingresso 24VDC, uscita 625VDC - 225mA. Ricambio originale del BC604. Nuovo. Peso Kg 4,5 **L. 25000**

**1010014 Dissipatore mod. FCA800**

originale Wakefield. Grande potenza dissipata in poco spazio: mm 125x155x200, per Kg 2,6 di peso. Nuovo, completo di ventilatore funzionante a 220 VAC **L. 50.000**

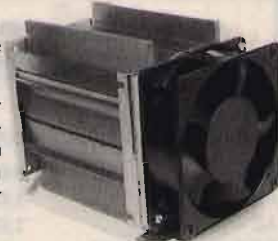

**1010012 Termofusibile di protezione 117°C.** Strano oggetto impiegato in molti campi della tecnica (autoveicoli, trasformatori, elettrodomestici, ecc.). Sempre introvabile quando si brucia. Grande come una resistenza da 1W, apre il circuito quando la temperatura supera i 117°C. In confezione da 5 pezzi **L. 3000**

**1010081 Ferrite per filtri, trasformatori AF, ecc.** ø mm 14x29. Foro ø 6,35. Mille impieghi, sempre utile! **L. 2000**

**1022006 Gancio in ottone** lungo mm 100. Pesa g 110. Nuovo, molto bello. Ottimo per mille usi, imbarcazioni, ecc **L. 3000**  
**1022007** Confezione 4 pezzi **L. 10000**



**1015026 Strumento a bobina mobile inglese** originale, prodotto nel 1943. Due scale a 2 colori con 15 e 250 VDC f.s. Un oggetto di curiosità e collezionismo, perfettamente funzionante, controllato prima della spedizione. ø mm 70 per mm 32 di altezza, con apposita borsetta in tela di mm 120x80x55.  
Nuovo **L. 15000**

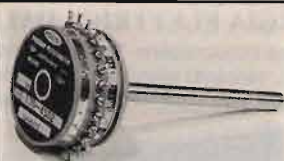

**Potenzimetri SPECTROL di precisione**, rotazione 360°. Impiegati in apparati missilistici. Rotore in acciaio inox montato su cuscinetti. Ottimi per rotori d' antenna, strumenti, servomeccanismi, ecc.. Carcasa metallica in alluminio.

**1001013** 5 Kohm ø40x22 asse 6,35 **L. 10000**  
**1001014** 10 Kohm ø33x22 asse 6,35 **L. 10000**  
**1001015** 10 Kohm ø22x20 asse 3,15 **L. 8000**

**1007031 Confezione guaina termorestringente** di vari colori e diametri (1,2 a 12,7 mm). 8 spezzoni da 1 metro. Ottima qualità. **L. 10000**

**1010138 Confezione schede militari, civili, industriali.** Sempre scelte, valide!! Il numero varia a seconda del tipo e del contenuto.  
*Oltre 1 Kg di schede!* **L.10000**



**1015016 Sbandometro aeronautico** con giroscopio ad aria compressa. cm 8x8x13. In ottime condizioni **L. 16000**



**1015017 Girodirezionale Sperry** con giroscopio ad aria compressa. cm 11x11x14. In ottime condizioni **L. 25000**



**1015018 Orizzonte artificiale Sperry** con giroscopio ad aria compressa. cm 11x11x19. In ottime condizioni **L. 25000**

**1006020 Motorino con riduttore Vactric.** **L. 45000**



16 giri/min, alimentazione 28VDC a magneti permanenti, rotazione Dx o Sx invertendo le polarità. Riduttore ad ingranaggi su cuscinetti con rapporto 300:1. Torque circa Kg 4,5 su 25 mm. Asse ømm 4x12; dim. mm 100x36; peso g 370. Nuovo, trovava impiego in apparati missilistici. È un pezzo di grande valore meccanico, interamente costruito in acciaio inox.

**1006021 Motorino CSF.** Come sopra, ma 1 giro/min, alimentazione 12-15VDC **L. 50000**

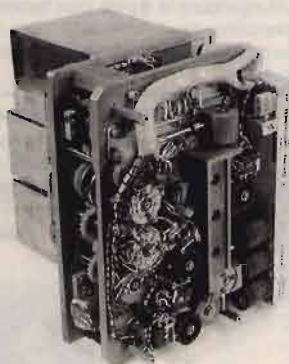

**1010122 Complesso meccanico di sintonia smontato da RX-TX.** Contiene motorini, frizioni, induttanze variabili, relè, tanti ingranaggi, ecc. Pezzo di rara bellezza e complessità meccanica ed elettrica. Forse, con ore di contemplazione, se ne riuscirà a capire il funzionamento!!  
Dim.: cm 30x26x30 per 12,5 Kg.  
In ottime condizioni **L. 80000**

**3TF7 - TJ311MO1** Amperite per il 390AURR **L. 15000**  
*Abbiamo anche altre amperiti. Contattateci direttamente.*

### VALVOLE (elenco estratto dal Ns catalogo generale, n°12)

Le valvole di seguito elencate sono tutte **nuove** con un vasto assortimento tra: riceventi, trasmettenti, industriali. Per altri tipi fare richiesta.

AZ 1	36000	EL 509	6 KG6	21000	5 Y3GT WA	12000	6SA7 Y	13000	
AZ 11	14000	EL 519		28000	572 B	180.000	6V6G U.S.A.	11000	
AZ 41	13000	EL 84	6 BQ5	8500	5751WA E 83CC	15000	6V6GT Fivre	6000	
ECC 81	12 AT7	7000	ELL 80	80000	6A8	17500	6080 WB	18000	
ECC 82	12 AU7	7000	EM 34	6 CD7	70000	6BA6 5749	8000	6080 WC	18000
ECC 83	12 AX7	9000	EM 4	50000	6B4G	56000	6082	33000	
ECC 85	6 AQ8	9200	EM 80	6 BR5	8000	6B8G	9000	6146 B	43000
ECC 88	6 DJ8	8200	EM 81	6 DA5	10000	6DC6	11000	6189 E82CC	11000
ECH 3		23000	EM 84	6 FG6	9500	6E5 Stock	10000	6201 E81CC	9000
ECH 4		25000	KT 88		54000	6E5 Sylvania	21000	6550 A	42000
ECH 21		28000	PL 519		30000	6F6	12000	6973	32000
ECH 81	6 AJ8	7000	12BY 7A		17000	6F7	15700	7355	37000
EF 183	6 EH7	9000	1805		12000	6GK6	13000	80 Stock	9000
EF 184	6 EJ7	8500	2 A3		35000	6JB6 A	30000	80 National	17000
EF 6		11000	2C 39A		35000	6JE6 C	39000	807 Stock	20000
EF 9		17000	5 AR4	GZ 34	18500	6JS6 C	32000	807 Westinghouse	30000
EF 86	6267	11000	5 U4GB		23000	6KD6	32000	811 A	39000
EL 34	6 CA7	18000	5 V4GA		25000	6L6 GC	21000	813	117.000
			5 Y3GT		7500	6Q7 GT	18000	83	48500



**1010060 Pacco con 50 valvole assortite.** Tipi da collezione e di uso corrente. Circa l'80% sono NUOVE, le rimanenti usate.  
*Ottimo affare!!* **L. 20.000**

Il **Catalogo generale ESCO n°12**, attualmente valido, vi sarà inviato **omaggio** insieme al Vostro ordine: 96 pagine con migliaia di articoli di ogni genere: surplus, componenti elettronici attivi e passivi, strumenti, cavi, trasformatori, interruttori, integrati ...

# DX 101 Receiver

## “Front End”

Stadi  
di bassa frequenza

Giuseppe Zella

La sezione d'entrata dell'alta frequenza è determinante per l'immunità alle frequenze immagine e deve quindi essere realizzata con la massima cura. Anche questa sezione è molto simile a quella del ricevitore DX10, tranne alcune varianti riguardanti il convertitore  $0/2.000$  kHz e lo stadio amplificatore di alta frequenza del preselettore  $2.000/29.0000$  kHz. La ricezione delle frequenze da 10 a 2.000 kHz è ottenuta mediante un convertitore costituito da un mixer di tipo passivo che garantisce l'immunità all'intermodulazione anche in presenza dei poderosi segnali ad onda media delle emittenti italiane ed europee. Il DX101 è una “macchina da DX” quindi deve poter permettere l'ascolto di buona qualità anche di stazioni ad onda media ubicate in aree extracontinentali, operanti con potenze modeste ed in canali che soffrono largamente delle interferenze dai canali adiacenti europei. Il segnale presente in antenna deve perciò essere quanto più elevato possibile, compatibilmente con le possibilità d'installazione d'antenne “long wires” più o meno “long” oppure utilizzando antenne di tipo direzionale che devono essere inevitabilmente di tipo sintonizzabile e comunque dotate di uno stadio amplificatore che ne potenzi il segnale catturato e sintonizzato. Dovendo lavorare



④ Vista del pannello frontale e comandi del ricevitore DX101

in condizioni che prevedono la necessità di poter discriminare segnali debolissimi da altri diffusi con potenze di molte centinaia di kW (se non migliaia) e presenti anche sui canali adiacenti a quello sintonizzato, l'intermodulazione risulterebbe inevitabile utilizzando un mixer di tipo tradizionale; il mixer passivo introduce inevitabili perdite che devono perciò essere compensate senza però giungere alle condizioni d'insorgenza d'intermodulazione nello stadio amplificatore che lo precede. Tutto questo è ottenuto li-

nearizzando il rendimento del mosfet *Q1* avente la funzione di compensare le già citate perdite di segnale anche se, inevitabilmente, aggiungeremo un po' di rumore; comunque il rendimento complessivo nell'ambito dei segnali extracontinentali è largamente soddisfacente e rispondente alle necessità. Il filtro passa basso presente nel ricevitore DX10, avente la funzione d'attenuazione dei segnali eventualmente presenti nell'ambito della porzione di frequenze ad onda corta nella quale avviene la conversione dei se-

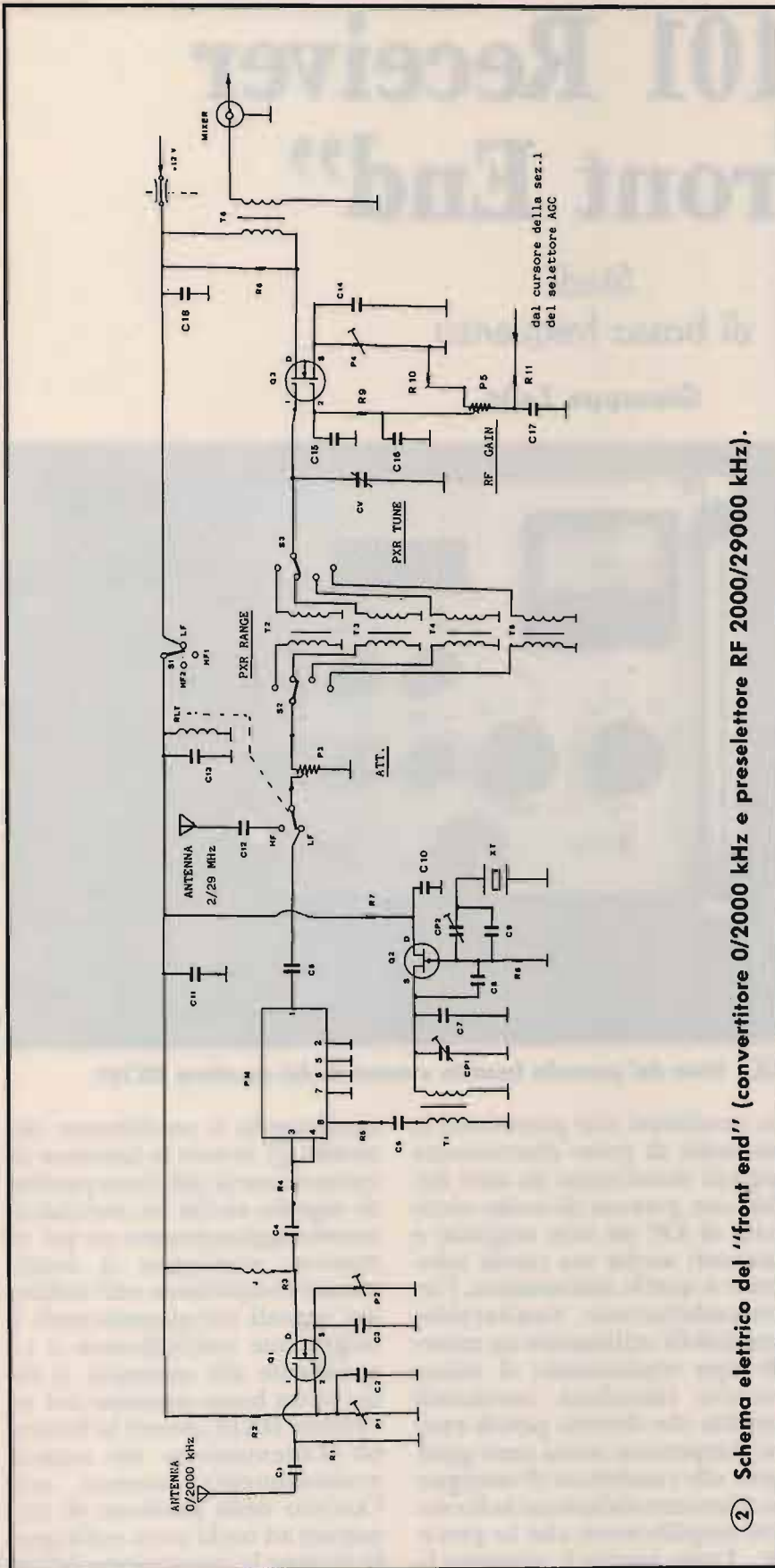

② Schema elettrico del "front end" (convertitore 0/2000 kHz e preselettore RF 2000/29000 kHz).

gnali 10/2000 kHz, è stato sostituito molto efficacemente da un sintonizzatore ad alto Q che permette di utilizzare antenne monofilari tradizionalmente usate per la ricezione in onde corte anche nell'impiego DX in onde medie; questo sistema offre un rendimento notevole, talvolta uguale o superiore a quello ottenibile dalla sola antenna sintonizzabile di tipo direzionale, la LPF1R. Utilizzando fili "random" lunghi circa 30 metri non si può sfruttare la proprietà direzionale dell'antenna in ferrite, quindi non si possono selezionare le varie emittenti presenti contemporaneamente nella medesima frequenza, però il rendimento è comunque estremamente elevato e molto valido nel caso di notevoli disturbi presenti all'interno dell'abitazione che sporcano inevitabilmente l'ascolto mediante l'antenna installata all'interno. In condizioni d'ascolto soddisfacenti anche mediante l'antenna installata all'interno dell'abitazione, l'utilizzo della stessa in unione a questo sintetizzatore costituisce un "tandem" dal rendimento incredibilmente elevato. Questo per quanto concerne il DX in onde medie; per l'ascolto in onde lunghe e VLF, frequenze nelle quali nessuna altra antenna può fornire il rendimento di una di tipo direzionale ed estremamente selettiva come la già citata antenna in ferrite, il rendimento della stessa è tale da non avere giustificato la necessità d'interposizione di altri stadi supplementari di sintonizzazione nella porzione di frequenze da 10 a 500 kHz. La portante di mescolazione viene fornita al mixer passivo "PM" da un oscillatore a cristallo, il fet Q2; il cristallo "XT" oscilla alla frequenza di 4000 kHz, equivalente al valore "zero" della frequenza di conversione. I prodotti di mescolazione in uscita del mixer vengono filtrati dal circuito sintoniz-

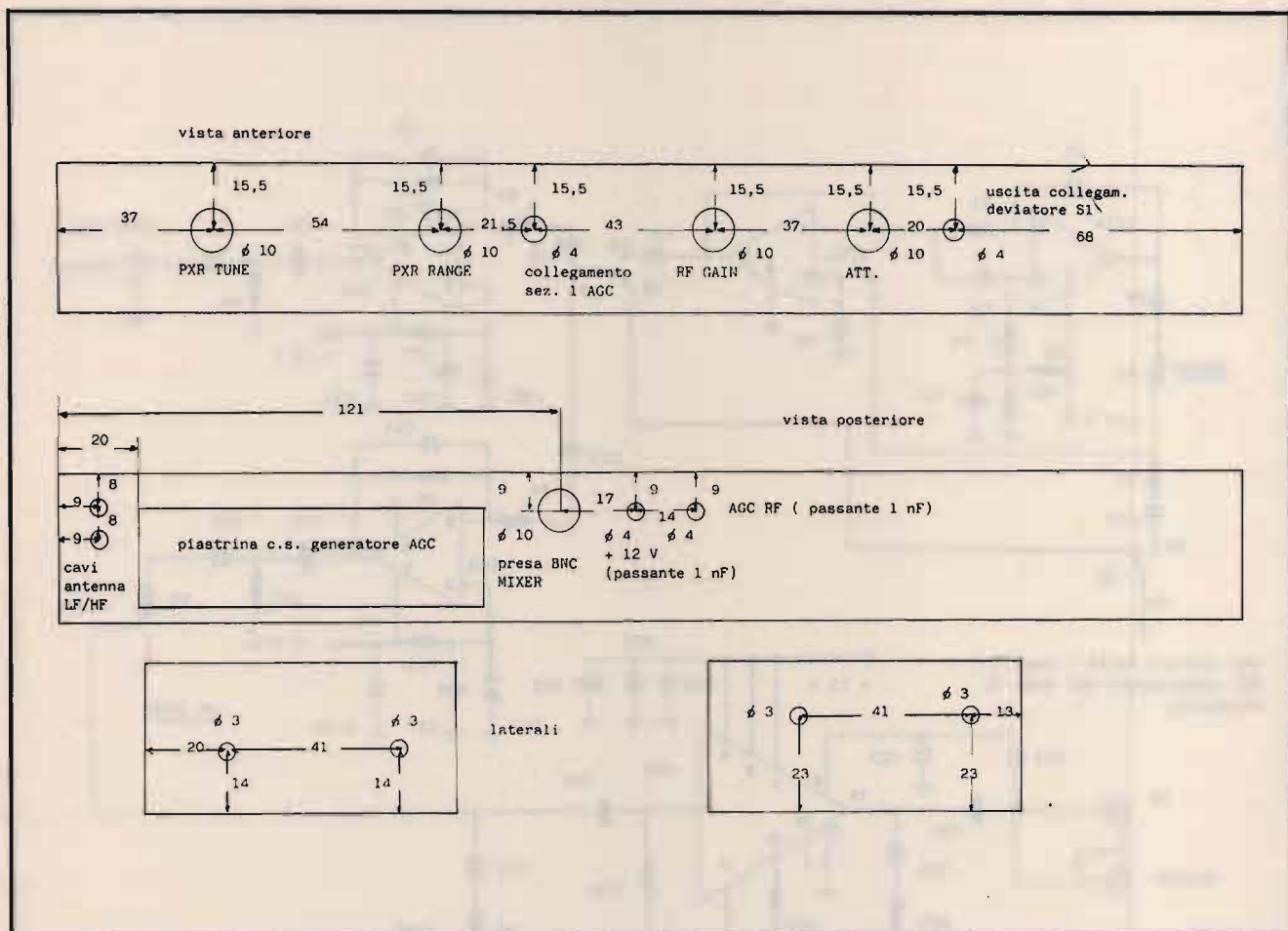

① Piano di foratura del contenitore "Teko 399" del modulo "front end" (preselettore onde corte e convertitore) (quote in mm)

zabile costituito dal condensatore variabile "CV" e dal trasformatore "T3", circuito di sintonia utilizzato anche nella ricezione delle frequenze ad onda corta comprese tra 3.800 e 8.500 kHz; in tal modo è possibile ottenere un'accurata sintonizzazione dell'uscita del mixer in qualunque frequenza compresa entro la gamma di conversione. In pratica, per la ricezione ad esempio della frequenza fax meteo in onde lunghe di 134,2 kHz, il preselettore (CV e T3) verrà sintonizzato alla frequenza di 4.134,2 kHz, cioè la frequenza del segnale sintonizzato, più la frequenza dell'oscillatore a cristallo del convertitore. Naturalmente, gli stadi successivi del ricevitore lavoreranno alle frequenze concertate al fine di

ottenere i rispettivi valori di media frequenza delle successive conversioni. L'entrata e l'uscita del convertitore sono così accuratamente sintonizzabili, con il conseguente vantaggio d'ottenere un segnale estremamente pulito. Il valore di media frequenza di questa prima conversione è quindi variabile da 4.000 kHz, corrispondente al già citato valore "zero", a 6.000 kHz equivalente alla frequenza sintonizzata (proveniente dall'antenna) di 2.000 kHz; come già illustrato, mediante il circuito di sintonia (T3/CV) si ottiene un perfetto accordo dell'uscita del mixer in qualunque porzione di questa sua frequenza variabile di conversione. Il convertitore (e quindi il ricevitore) dispone di un proprio ingresso

d'antenna indipendente da quello per le frequenze ad onda corta da 2.000 a 29.000 kHz.

**Preselettore per onde corte:** l'altro ingresso d'antenna del ricevitore, previsto per il collegamento d'antenne di tipo monofilare o con cavo coassiale (di tipo attivo), viene collegato all'entrata dell'attenuatore di segnale (P3) mediante il relè reed deviatore (RLY). Lo stesso effettua la commutazione dell'entrata dell'attenuatore verso l'uscita del mixer del convertitore 0/2.000 kHz, nella posizione "LF" del deviatore "S1", doppio deviatore ubicato sul pannello frontale del ricevitore, che assolve alla funzione di dare o togliere l'alimentazione al converter oltre ad altre funzioni di servizio che vedremo in al-

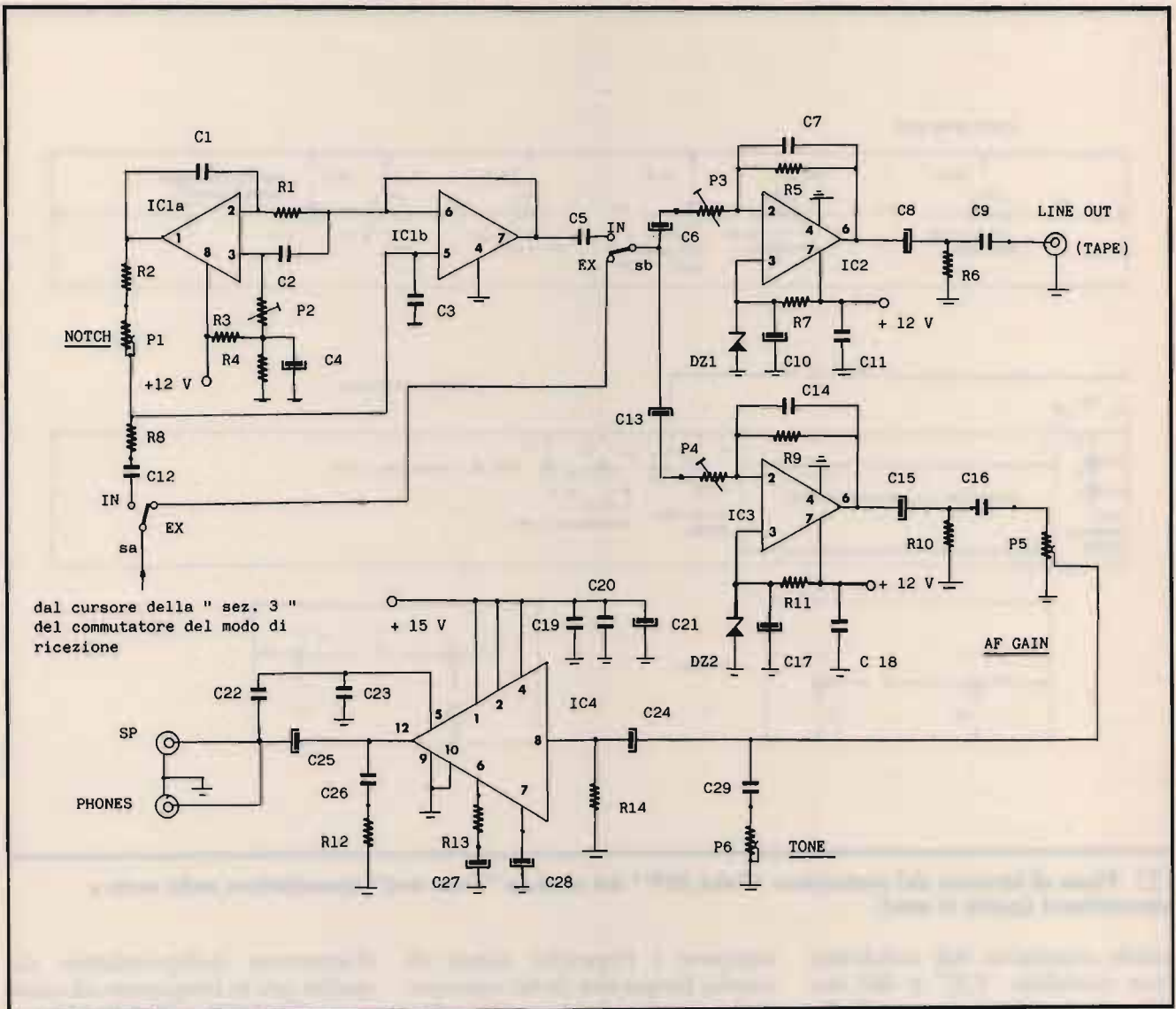

③ Schema elettrico degli stadi di bassa frequenza (NOTCH - PREAMPLIFICATORI - STADIO FINALE).

tra puntata. In pratica questo comando è il selettore di banda operativa del ricevitore, attivando anche l'altro relè "RLY" del VFO nella sua posizione HF2, mediante la sua seconda sezione; in tal modo, con un semplice doppio deviatore a zero centrale si ottengono numerose ed importanti funzioni di commutazione. Nelle due posizioni "HF1/HF2" del doppio deviatore "RANGE" (S1) il relè "RLY" del preselettore è privo di alimentazione e quindi all'entrata dell'attenuatore è sempre collegata l'antenna per onde corte (2/29 MHz). Il preselettore è co-

stituito da quattro trasformatori toroidali (T2/T3/T4/T5), selezionabili mediante il commutatore 2 vie/4 posizioni "PXR RANGE" (S2/S3), e dal condensatore variabile CV. Il circuito risonante opera nei seguenti limiti di frequenza:

- RANGE 1 = 1.800/4.000 kHz
- RANGE 2 = 3.800/8.500 kHz
- RANGE 3 = 7.000/16.000 kHz
- RANGE 4 = 15.000/29.000 kHz.

La posizione RANGE 2, così come illustrato nello schema elettrico a titolo esemplificativo, viene utilizzata per l'accordo dell'uscita del convertitore 0/2 MHz (LF). L'escursione di fre-

quenza sintonizzata è ottenuta mediante il condensatore variabile CV, PXR TUNE. Il segnale sintonizzato è prelevabile senza problemi ed inviato alla G1 del mosfet Q3, che grazie alla sua elevatissima impedenza d'entrata non introduce degrado nel Q del circuito, e quindi da esso amplificato ed inviato al mixer di seconda conversione (9.000 kHz) a mezzo del trasformatore d'accoppiamento a larga banda T6. L'amplificazione del mosfet Q3 è controllata dal comando RF GAIN (P5) sempre inserito nel circuito della G2, tanto nella funzione di AGC OFF (con-

### ELENCO COMPONENTI DEL "FRONT END" (convertitore 0/2000 kHz; preselettore RF 2/29 MHz)

C1: 2,2 $\mu$ F multistrato	CV: condensatore variabile 10/150 pF
C2: 1 $\mu$ F multistrato	PM: mixer passivo "SBL1"
C3: 1 $\mu$ F multistrato	
C4: 2,2 $\mu$ F multistrato	Q1/Q3: mosfet 3N201
C5: 0,22 $\mu$ F multistrato	Q2: fet BF 245 B
C6: 47 nF ceramico	
C7: 56 NPO ceramico	
C8: 68 NPO ceramico	XT: quarzo 4000 kHz
C9: 56 NPO ceramico	S1: doppio deviatore a zero centrale
C10: 100 nF ceramico	MIXER: presa BNC da pannello
C11: 100 nF ceramico	
C12: 100 nF ceramico	T1: primario (source di Q2):
C13: 100 nF ceramico	250 spire filo 0,16
C14: 100 nF ceramico	secondario: 75 spire filo 0,3.
C15: 100 nF ceramico	Il tutto, avvolto su nucleo
C16: 100 nF ceramico	toroidale Amidon T94/2
C17: 100 nF ceramico	T2: 90 spire filo 0,16
C18: 100 nF ceramico	su nucleo toroidale Amidon T50/2
R1: 560 kohm, 0,25 W	- link 9 spire stesso filo
R2: 100 kohm, 0,25 W	T3: 50 spire filo 0,3
R3: 1 kohm 5, 0,25 W	su nucleo toroidale Amidon T50/2
R4: 18 ohm, 0,25 W	- link 9 spire stesso filo
R5: 18 ohm, 0,25 W	T4: 22 spire filo 0,5
R6: 100 kohm, 0,25 W	su nucleo toroidale Amidon T50/2
R7: 47 ohm, 0,25 W	- link 9 spire stesso filo
R8: 1 kohm 5, 0,25 W	T5: 10 spire filo 0,8
R9: 120 kohm, 0,25 W	su nucleo toroidale Amidon T50/2
R10: 10 kohm, 0,25 W	- link 7 spire stesso filo
R11: 10 kohm, 0,25 W	T6: 54 spire filo 0,3
P1: trimmer multigiri 50 kohm	in bifilare su nucleo toroidale
P2: trimmer multigiri 1 kohm	Amidon T80/6
P3: potenziometro a filo 22 kohm	RLY: relè Reed National RH12
P4: trimmer di precisione a 1 giro	(12 V)
- 5 kohm	J: impedenza 20 mH (2 x 10 mH
P5: potenziometro lineare 47 kohm	in serie)
	S2, S3: commutatore FEME 2 vie,
	4 posizioni
CP1: trimmer capacitivo 5/80 pF	
CP2: trimmer capacitivo 5/80 pF	

trollo manuale) che in quella di AGC F1/F2/S. Il controllo di amplificazione (P5) viene utilizzato solo in condizioni estreme, con segnali estremamente deboli; per l'ascolto di segnali non compresi in queste condizioni limite, è sempre posizionato nella condizione di minima amplificazione. Data l'importanza di questo modulo del ricevitore è fondamentale che le regolazioni del controllo di tipo semi-fisso vengano effettuate utilizzando un minimo di strumentazione affidabile. È necessario un generatore di segnale per il corretto allineamento dei due

trimmers potenziometrici P1 e P2 del mosfet Q1, verificando il suo comportamento in presenza di segnale debole e segnale intenso; è quindi indispensabile utilizzare un generatore di segnale con uscita regolabile in ampiezza e regolare alternativamente i due trimmers per ottenere un comportamento lineare dello stadio, privo di distorsione e meno rumoroso possibile. Medesima cura va posta nella regolazione del trimmer P4 del mosfet Q3, procedendo come illustrato e verificando il comportamento regolando il potenziometro P5 in tutta la sua

escursione. Volendo provare parzialmente il funzionamento dello stadio amplificatore, quindi senza il collegamento dell'alimentazione AGC, è indispensabile alimentare la resistenza R11 con una tensione di circa 5 volt, onde ottenere sul cursore di P5 una tensione compresa tra 0,5 V (RF GAIN al minimo) e 3,455 V (RF GAIN al massimo); il trimmer P4 va regolato in modo che non si verifichi distorsione del segnale disponibile al secondario di T4, variando l'ampiezza del segnale del generatore e l'amplificazione dello stadio, agendo sul potenziometro P5. Tutta la sezione "front end", le due basette c.s. del convertitore e del preselettore per onde corte, il relè "RLY", l'attenuatore "P3", il commutatore 2 vie/4 posizioni "S2-S3", il condensatore variabile "CV" ed il potenziometro "P5", è assemblata in un contenitore "Teko 399" identico a quello utilizzato per la sezione del VFO; dalla parte anteriore del contenitore, a mezzo di apposito passacavi, fuoriescono i conduttori di collegamento al doppio deviatore S1 (LF/HF1/HF2) montato sul pannello frontale del contenitore del ricevitore. Nella parte posteriore del contenitore "399" è montata la presa BNC per il collegamento tra il secondario di T4 e l'entrata del mixer a 9 MHz, il condensatore passante da 1.000 pF per l'alimentazione + 12 V ed un altro passante d'identico valore per il collegamento al selettore dell'AGC (R11). I collegamenti ai due ingressi d'antenna (0/2.000 kHz e 2/29 MHz) sono effettuati mediante due cavetti "RG174", direttamente collegati rispettivamente a C1 e C12, e fuoriuscenti dal contenitore mediante due passacavi da 4 mm; i due cavetti sono lunghi circa 30 cm e si collegheranno poi direttamente alle rispettive prese BNC d'entrata d'antenna, installate nel pan-

nello posteriore del contenitore del ricevitore.

**Stadi di bassa frequenza:** è la sezione meno impegnativa di tutto l'apparecchio. Il circuito dello stadio notch, molto simile a quello del DX10, è stato leggermente modificato nei valori dei componenti al fine di modificare i suoi limiti di frequenza di taglio; è prevista anche la sua esclusione, consigliabile quando si ricevono emissioni molto potenti, molto musicali e quindi tali da non richiedere la soppressione delle frequenze inferiori a 1.000 Hz. Il circuito è inseribile/escludibile mediante il doppio deviatore "sa/sb" (INI/EX) ubicato sul pannello frontale del ricevitore; i collegamenti tra i suoi terminali e l'entrata ed uscita del circuito notch sono effettuati mediante

cavetto schermato, così come lo sono tutti gli altri riguardanti l'insieme delle funzioni audio. Il punto di massimo guadagno del notch è regolabile mediante il potenziometro trimmer P2 e può essere determinato avvalendosi di un generatore audio e di un oscilloscopio, oppure semplicemente di quest'ultimo. Si regola il trimmer P2 sino a determinare l'autoscillazione, verificabile all'oscilloscopio (o anche acusticamente in quanto si genera una nota audio molto acuta) e si regola nuovamente il trimmer P2 sino ad ottenere la scomparsa dell'autoscillazione: questa condizione deve mantenersi regolando il controllo "NOTCH" (P1) per tutta la sua escursione. Il circuito, in unione al controllo di tono "TONO" (P6) permette di ottenere in au-

dio qualitativamente molto fedele, sopprimendo l'eventuale rumore di fondo presente in taluni casi d'ascolto di segnali molto deboli e senza dover ricorrere ad altri filtri audio supplementari. D'altra parte, l'utilizzo dello SPD1 permette di ottenere un audio già di per sé molto fedele, modificabile verso i toni acuti o verso i bassi semplicemente variando la sintonia del ricevitore delle decine o centinaia di Hertz necessari al fine di ottenere una riproduzione audio totalmente comprensibile, pur utilizzando una banda passante che è sempre molto stretta. I due stadi preamplificatori, IC2 ed IC3, sono stati realizzati in modo indipendente (utilizzando due singoli circuiti integrati invece di un solo chip con doppio operativo) per una ragione di praticità d'installazione; nulla vieta di utilizzare, invece di due TL081 un TL082 ottenendo identici risultati. I due trimmers P3 e P4 servono alla regolazione del livello del segnale in entrata e, quindi, in uscita. L'uscita di IC2 è quindi adattabile a qualunque registratore o sistema d'interfaccia per computer per la ricezione di emissioni CW/RTTY/FAX, regolando il livello dell'audio mediante il trimmer P3. La regolazione di P4, all'entrata del preamplificatore IC3 è fatta in funzione del rendimento complessivo dello stadio finale di bassa frequenza; l'uscita di questo secondo amplificatore è collegata al controllo di volume "AF GAIN" che controlla l'entrata dello stadio finale IC4, che pilota l'altoparlante esterno e le cuffie. Il circuito e la componentistica sono tali da offrire un rendimento molto buono dal punto di vista della potenza e della fedeltà. L'alimentazione dello stadio finale è fornita separatamente (+ 15 V) dall'alimentazione generale del ricevitore.

#### ELENCO COMPONENTI DEGLI STADI DI BASSA FREQUENZA

C1: 22 nF poliestere  
C2: 22 nF poliestere  
C3: 10 nF poliestere  
C4: 10  $\mu$ F tantalio  
C5: 330 nF poliestere  
C6: 1  $\mu$ F tantalio  
C7: 4,7 pF ceramico  
C8: 47  $\mu$ F elettrolitico  
C9: 1  $\mu$ F poliestere  
C10: 10  $\mu$ F tantalio  
C11: 100 nF poliestere  
C12: 1  $\mu$ F poliestere  
C13: 1  $\mu$ F tantalio  
C14: 4,7 pF ceramico  
C15: 47  $\mu$ F elettrolitico  
C16: 1  $\mu$ F poliestere  
C17: 10  $\mu$ F tantalio  
C18: 100 nF poliestere  
C19: 100 nF poliestere  
C20: 1 nF poliestere  
C21: 47  $\mu$ F elettrolitico  
C22: 270 pF poliestere  
C23: 2,2 nF poliestere  
C24: 100  $\mu$ F elettrolitico  
C25: 470  $\mu$ F elettrolitico  
C26: 100 nF poliestere  
C27: 100  $\mu$ F elettrolitico  
C28: 100  $\mu$ F elettrolitico  
C29: 330 nF

R1: 6K8, 0,25 W  
R2: 2K7, 0,25 W  
R3: 10 kohm, 0,25 W  
R4: 10 kohm, 0,25 W

R5: 1 Mohm, 0,25 W  
R6: 47 kohm, 0,25 W  
R7: 10 kohm, 0,25 W  
R8: 100 ohm, 0,25 W  
R9: 1 Mohm, 0,25 W  
R10: 47 kohm, 0,25 W  
R11: 10 kohm, 0,25 W  
R12: 1,2 ohm, 0,25 W  
R13: 120 ohm  
R14: 100 kohm

P1: potenziometro lineare 47 kohm  
P2: trimmer potenziometrico multigiri 10 kohm  
P3/P4: trimmer potenziometrico 500 kohm  
P5: potenziometro lineare 470 kohm  
P6: potenziometro lineare 10 kohm

DZ1/DZ2: zener 5V1 0,25 W

IC1: LM 1.458  
IC2, IC3: TL081  
IC4: TBA 800

sa/sb: doppio deviatore a levetta  
SP: presa jack o plug per altoparlante  
PHONES: presa cuffie (mono)  
LINE OUT: presa jack o plug per registratore



# TECNOLOGIA DA INCORNICIARE



## RICETRASMETTITORE CB

• 40 Canali FM, potenza in uscita 4 Watt • Controllo tramite microprocessore • Grande display a cristalli liquidi (LCD) retroilluminato sul quale viene riportato: - Indicazione digitale delle frequenze e del canale - Indicazione delle funzioni inserite: Scansione, CH 9, Beep, Call, Lock, MEM, CH-F - Indicazione a barre della potenza in uscita e del segnale ricevuto - Indicazione con livelli di 32 barre per la regolazione del volume e dello squelch • Grande e unica manopola per il controllo di: volume, squelch e canali • Memoria dello squelch e del volume • "Roger Beep" in trasmissione (selezionabile) • Tastiera con beep di consenso • Funzione blocco tastiera • Funzione scansione automatica • Funzione "Call" automatica • Tasto canale di emergenza - Canale 9 (CH9) • Uscita per collegamento ad altoparlante esterno o chiamata selettiva • Microfono miniatura con tasti per le funzioni: Up, Down, Scansione (SCAN), Chiamata (CALL)



Distribuito da: **TECNOMARE • Divisione Radio**

60125 ANCONA - I • Via Marconi, 33 • Tel. 071.52354 - Fax 071.2075086

**RICHIEDETE IL CATALOGO  
INVIANDO L. 5.000  
IN FRANCOBOLLI**

# RADIO MARKET s.r.l.

**Electronica & Telecomunicazione**

**Sede:  
P.zza Concordia 53  
19100 LA SPEZIA  
Tel. 0187/524840**

**ORARIO DI VENDITA:  
9 - 12,30 / 15 - 19,30  
APERTO ANCHE IL SABATO**

**Vendita per corrispondenza rateale su tutto il territorio nazionale !!!**

**I SIGNORI RIVENDITORI SONO PREGATI DI CONTATTARCI PER CONDIZIONI PARTICOLARI**

**YAESU**



**FT 757 GXII - Potenza 100W RX-TX  
0,1-20 MHz copertura continua**

**KENWOOD**



**TS 140S - Potenza 100W 0,130 MHz  
continui + commutatore 10kHz**

**PREZZO PROMOZIONALE  
ICOM**



**IC 726 - Potenza 100W. Copertura  
continua 0,1-30 MHz + 50 MHz**

**ECCEZIONALE**



**ICOM  
IC R100 - Ricevitore veicolare/base da  
0,1-185,6MHz**



**NEW  
VERSION  
ICOM  
IC R110M - Ricevitore ultracompatto  
da 150 kHz a 1500 MHz**

**YAESU**



**FT 990 - Potenza 100W RX-TX all mode  
Range 0,1-30 MHz con accordatore  
automatico**

**KENWOOD**



**TS 690 • NOVITA  
RTX HF-VHF da 500 kHz a 30 MHz, da  
50 MHz a 54 MHz**

**ICOM**



**IC 735 - Potenza 100W 0,1-30 MHz  
espansione  
RICHIEDETE IL PREZZO**

**YUPITERU**



**MVT 6000 - Scanner compatissimo  
per AM e FM da 25-550 e 800-1300.  
100 memorie**



**UNIDEN  
UBC 200XLT  
66-88 / 118-174 /  
406-512 / 806-956  
200 memorie**

**PREZZO FAVOLOSO**



**YAESU  
FT 650 - All mode 24-28-50 MHz da 10  
a 100 W**

**KENWOOD**



**TS-850S - RTX HF all mode da 100 kHz  
a 30 MHz - 100 W - 100 memorie**



**IC P2E ICOM IC P2ET**  
Range eccezionale.  
Apparato governato  
da micro-  
processore



**STANDARD  
C188  
Nuovo portatile -  
dimensioni com-  
patte - alta qualita'  
- 200 memorie - uso  
semplice**

**YAESU**



**FT 890 - Nuovo ricetrasmittente HF  
100W RF all mode**

**OFFERTA**

**YAESU**



**FT 212 RH - Potenza 45W massima  
espansione !!**

**KENWOOD**



**NOVITA  
TS 450 - RTX HF multimodo con DDS -  
100 memorie - 2 VFO - Accordatore in-  
corporato**



**ICOM  
IC-W2 - VHF 138-174, UHF 380-470 -  
5 W**

**KENWOOD**

**TH 78  
Bibanda VHF/UHF**



**YAESU**

**FT 530  
Bibanda VHF/UHF**



**YAESU  
FT 5200 - Bibanda ad ampia escursio-  
ne full duplex funzione transponder**

**ICOM**



**IC 728 - HF - Veicolare compatto 30  
kHz-30 MHz RX - 100W**

**YAESU**



**FT 2400 - 144-148 MHz - 50W**

**KENWOOD**

**TH 28/48  
Ricetrasmittente FM  
ultracompatto 144/  
430 MHz**

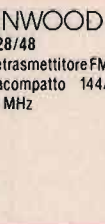

**STANDARD**

**C558  
NOVITA  
5W bibanda**

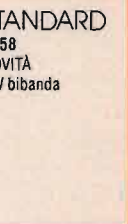

**ICOM  
IC2 SRE  
PREZZO DI LANCIO  
RTX VHF 138-174 MHz + RX 0-1000  
MHz**



**KENWOOD  
TM 742 - Veicolare multibanda 144-  
430 MHz + una terza optional - Toni  
sub audio e pager incorporati**

**ALINCO**

**DJX11 - Ricevitore  
scanner ultracom-  
patto con batteria ri-  
caricabile range 0,5  
÷ 1300 MHz AM-FM  
FM larga**



**KENWOOD**



**TM 732 - Nuovo bibanda veicolare  
VHF/UHF FM - 50W**

**OFFERTISSIMA  
NUOVO FT 26R - 5W  
- 50 memorie scan-  
ner con limiti di  
banda**

**YAESU  
FT 23R - Potenza  
5W - Modo VHF-FM  
massima espansio-  
ne a esaurimento**



**ALINCO**

**DJF1E  
VHF mini 144-146  
MHz espandibile 5W  
- 13,8V - 40 memorie**



**ALINCO**

**DJF 180EA/EB - RTX  
138 ÷ 174 pot. 5 W  
Ni/Cad + charger in  
dotazione**



**VHF ECONOMICO**

**ALINCO**

**DJ 580E - Dual band  
novita RTX 138 ÷  
174 ÷ 400 ÷ 470  
MHz - RX 110 ÷ 138  
in AM e 900 MHz -  
Pot. 5 W**



**ALINCO**



**DR 119E - RTX 138 ÷ 174 - pot. 5 ÷  
50 W - veicolare con possibilità di ri-  
cezione 900 MHz**

**ALINCO**



**DR 599E - Dual band novita RTX 138  
÷ 174 - 400 ÷ 470 MHz + banda ae-  
ronautica + 900 MHz - 5 ÷ 45 watt  
con frontale asportabile**

**"RADIO MARKET... IL PUNTO VENDITA SICURAMENTE PIU' VANTAGGIOSO"**

**FATEVI CONSIGLIARE DA MARCO E LUCA**

**RESPONSE**  
VHF-FM  
53 MHz - 3 Ch

**ZODIAC**<sup>®</sup>



**MICROVOX**  
VHF-FM  
49 MHz - 1 Ch

Ricetrasmittitori a "**mani libere**" per brevi distanze.

Consentono un ottimo collegamento in VHF-FM a 49 MHz (**MICROVOX**) e 53 MHz (**RESPONSE**).

Possono essere utilizzati sul lavoro (durante la posa e l'orientamento di antenne, durante operazioni di rilevamento del terreno, in cantieri edili, ecc.), oppure nel tempo libero (vela, motociclismo, canottaggio, sci, ecc.).

Dotati di **auricolare**, **microfono** e **circuito vox** disinseribile.

Reparto **RADIOCOMUNICAZIONI**

Via P.Colletta, 37 - Tel. (02) 5794241 - Telex Melkio I 320321 - Telefax (02) 55181914



# Tubi stabilizzatori

Corradino di Pietro, IØDP

**N**egli apparati tubolari si usavano tubi a gas per stabilizzare la tensione di alcuni stadi critici (oscillatori liberi e quarzati, tensione della griglia schermo del PA, ecc.).

Siccome questi tubi non sono più reperibili come un tempo, la loro sostituzione può presentare qualche problema.

Non sempre è necessario usare proprio lo stesso tubo: se un VFO oscilla con un tubo a 105 V è molto probabile che esso oscilli anche con un tubo a 75 V. Va però "ritoccato" (aumentato) il resistore limitatore, affinché la dissipazione sia più contenuta. Anzi, potrebbe convenire di ritoccare il resistore anche se usiamo lo stesso tubo a 105 V, allo scopo di aumentarne la vita (i tubi sono costosi). Nel caso non si potesse trovare un tubo adatto, si procede alla sostituzione di questo con diodi zener, anche se — cito dall'Handbook — i tubi sono più "forgiving" (indulgenti!) per quello che riguarda i picchi di tensione e corrente.

## Come funziona

Per capire meglio il funzionamento ci occorreranno un tester e un alimentatore ad uscita variabile, **figura 1**. Se non si ha un Variac, possiamo rendere variabile la tensione d'uscita mediante un autotrasformatore, un potenziometro e qualche

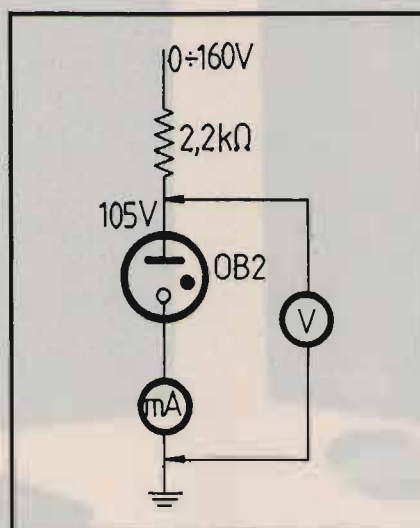

① **Circuito per verificare il funzionamento di un tubo stabilizzatore. L'innesco avviene ad una tensione leggermente superiore a quella di stabilizzazione. La corrente è 5 mA e la massima 30 mA.**

resistore. Non è proprio necessario che la tensione sia variabile da zero a 160 V, è sufficiente che essa sia variabile intorno ai 100 V, per poter verificare il fenomeno dell'innesco e della stabilizzazione.

Cominciamo con una tensione di 100 V. Non passa corrente, la tensione sulla placca è uguale alla tensione di alimentazione. Aumentiamo la tensione a 110. Le cose non cambiano, perché questi tubi a gas innescano ad una tensione superiore a quella di stabilizzazione. Aumentiamo la tensione lentamente: a 115 V

il tubo ha innescato e si è colorato di una bella luce violacea; la tensione sulla placca è scesa a 105 V, la corrente è passata da zero a 5 mA. Rispetto ai diodi Zener, il passaggio dalla non conduzione alla conduzione è più ... spettacolare.

Continuiamo ad aumentare la tensione: la corrente nel tubo aumenta, ma la tensione resta praticamente fissa a 105 V. A 160 V passano 25 mA, la valvola è piuttosto calda, la OB2 è una "miniatura 7-pin".

Diminuiamo la tensione di alimentazione. Ad una tensione leggermente superiore a 105 V, la valvola disinnesca, la corrente va bruscamente a zero, la tensione sull'anodo fa un piccolo salto in avanti.

## Colleghiamo il carico

Dopo esserci accertati che la corrente sia 25 mA, colleghiamo un resistore da 10 kohm, il che comporta un assorbimento di 10 mA. La tensione sull'anodo è rimasta a 105 V, ma la corrente è scesa da 25 a 15 mA, cioè il tubo ha "ceduto" 10 mA al carico; la corrente totale è rimasta 25 mA; possiamo accertarcene collegando il milliamperometro nel punto A: collegando e scollegando il carico, la corrente resta invariata (si nota solo un piccolissimo scarto).

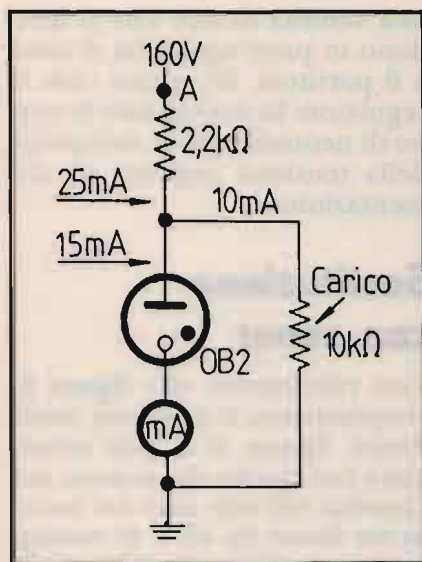

② Collegando un carico ai capi del tubo, la tensione non cambia, perché la corrente totale resta la stessa. La corrente per il carico è "fornita" dal tubo. Se il carico assorbe più di 20 mA, il tubo si spegne. Lo si rimette in funzione aumentando la tensione di alimentazione o diminuendo il resistore da 2,2 kohm.

Aumentiamo la corrente di carico, diminuendo il valore del resistore da 10 kohm. La corrente nel tubo diminuisce, e ad un certo punto disinnescia. Con un resistore da 4 kohm, il tubo si spegne e la tensione non è più stabile. Per rimetterlo in funzione possiamo aumentare leggermente la tensione di alimentazione oppure diminuire il resistore da 2,2 kohm. La valvola ricomincia a funzionare

con una corrente leggermente superiore a 5 mA. In questo caso non conviene che questa corrente sia molto superiore a quella minima di 5 mA; se infatti il carico si scollegasse, potrebbe passare nel tubo una corrente superiore a quella massima di 30 mA.

### Caratteristiche

Questi tubi stabilizzatori hanno l'aspetto dei normali tubi amplificatori, ma ci sono due caratteristiche che permettono di identificarli, nel caso ci trovassimo di fronte ad un tubo ignoto (o un tubo dove non si riesce più a leggere la sigla). Essendo la OB2 una "all-glass", possiamo notare che il cilindretto è collegato ai tre piedini del catodo; altri due piedini sono collegati all'elettrodo interno al cilindretto: l'anodo. Quindi, anodo (placca) e catodo sono "invertiti" rispetto alle normali valvole.

Anche l'ohmetro ci aiuta ad identificare un tubo ignoto: non essendoci un filamento (cold cathode), non ci possono essere due piedini dove si può misurare una conduttività.

Qualche consiglio tratto dai "sacri testi":

Non vanno usati come ancoraggio i piedini contrassegnati "IC" (internally connected) e neanche i piedini contrassegnati "NC" (not connected).

Per rendere più facile l'innesco, potrebbero essere usate sostanze radioattive, che possono costituire un "health hazard" nel caso che il tubo si rompa.

Non collegare in parallelo ai tubi capacitori di valore troppo alto (non superare 0,1 microF).

### Collegamento in serie

La griglia schermo della valvola del PA abbisogna di una tensione stabilizzata affinché il segnale sia il più lineare possibile. Vediamo il caso pratico di due 6146. Siccome la tensione richiesta è di 200 V, possiamo collegare in serie due OC3 che ci danno 210 V, figura 3. La corrente di griglia schermo varia da 0,5 mA "zero-signal" a 26 mA "maximum signal"; facciamo qualche calcoletto affinché la corrente nei tubi regolatori non superi i 40 mA e non scenda al di sotto di 5 mA. Se la tensione di alimentazione è 300 V, abbiamo 90 V ai capi del resistore limitatore; in mancanza di segnale la corrente nei tubi è trascurabile; la corrente che attraversa i tubi deve essere di poco inferiore a quella massima, diciamo 36 mA.

$$R = \frac{V}{I} = \frac{90}{36 \text{ mA}} = 2,5 \text{ kohm}$$

OC 2	75	5 ÷ 30	115	4,5
OB 2	105	5 ÷ 30	133	4
OA 2	150	5 ÷ 30	185	6
OA 3	75	5 ÷ 40	105	6,5
OC 3	105	5 ÷ 40	133	4
OD 3	150	5 ÷ 40	185	5,5

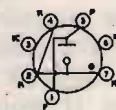

Caratteristiche di alcuni tubi stabilizzatori di tensione. Nelle prime due colonne sono indicate la tensione e la corrente minima e massima. La terza colonna indica la tensione massima necessaria per l'innesco (spesso innescano ad una tensione sensibilmente inferiore). La quarta colonna indica di quanti volt può variare la tensione stabilizzata.

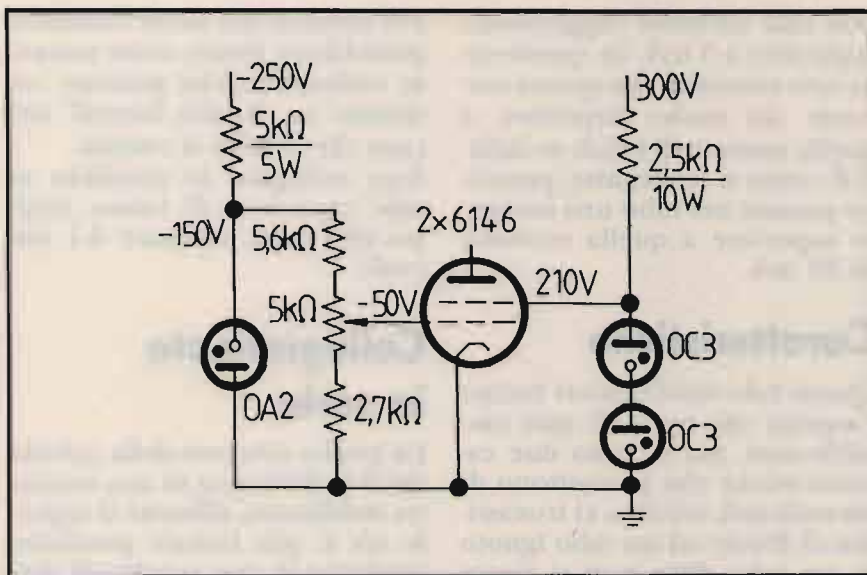

③ Per stabilizzare una tensione di 200 V si collegano due tubi in serie, come è quasi sempre necessario per la tensione di griglia schermo del PA. Per stabilizzare la tensione negativa di griglia controllo il tubo va collegato con anodo a massa. Tensioni stabili di griglia schermo e griglia controllo sono molto importanti per la linearità del segnale.

A pieno pilotaggio la corrente scende a 10 mA, siamo quindi chiaramente al di sopra della corrente minima. La dissipazione del resistore deve essere generosa, non meno di 10 W (in esso passa sempre corrente, anche quando il PA non funziona). È questo infatti uno svantaggio dei regolatori "shunt-type" a tubi o a zener; per questo la stabilizzazione in parallelo va usata soltanto quando lo stadio assorbe una corrente limitata.

### Tensioni negative

Considerando sempre le 6146, la tensione negativa di griglia controllo deve essere stabile ai fini della linearità del segnale. Allo scopo si può usare una 0A2, il cui anodo va collegato a massa, figura 3.

Il dimensionamento è meno critico rispetto alla griglia schermo perché le 6146 funzionano in classe AB1, cioè non deve passare corrente di griglia controllo. Per il dimensionamento del resistore limitatore possiamo sopporre una corrente di

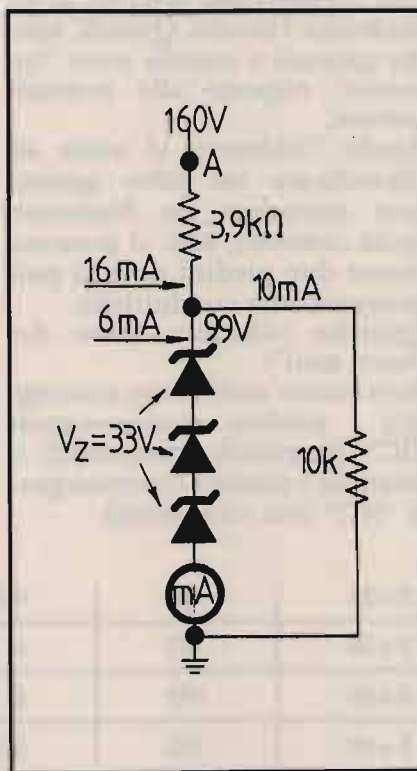

④ Transistorizzazione del circuito di figura 1. Si possono collegare diversi Zener in serie. Si è aumentato il resistore limitatore per non scaldare gli Zener, in caso di distacco del carico (si sono usati i zener di voltaggio noto, ma di wattaggio ignoto).

una ventina di mA, che si dividono in parti uguali fra il tubo e il partitore. In questo caso il regolatore ha soprattutto lo scopo di neutralizzare le variazioni della tensione negativa di alimentazione.

### Sostituzione con zener

Con riferimento alla figura 2, rimpiazziamo il tubo con diodi Zener. Spesso ci si può arrangiare con quello che si trova nel cassetto; nel mio caso ho trovato tre Zener da 33 V di wattaggio ignoto (forse 2 ÷ 3 W giudicando dal case). Li ho collegati in serie fra i piedini di anodo e catodo, ricordando di non usare i piedini contrassegnati "IC" (per un attimo ho avuto la tentazione di farlo). Diamo tensione (non dimenticare di sfilare la valvola). Siccome è facile scambiare la polarità degli zener, diamo tensione lentamente. Con 160 V ho ottenuto le correnti segnate nello schema di figura 4. Dato che passano solo 6 mA, gli zener sono risultati tiepidi. Staccando il carico, tutta la corrente di 16 mA passa nei diodi che sono diventati ragionevolmente caldi. Quindi ci abbiamo azzeccato, se il carico non assorbe più di 10 mA. Se il carico assorbisse 15 mA, la corrente negli zener sarebbe troppo piccola (siamo finiti nel "ginocchio" della curva). Si diminuisce leggermente il resistore e si ricontrolla se gli zener scaldano troppo con carico scollegato. Forse è superfluo rammentare di non toccare i diodi dopo aver "scollegato" l'alimentatore, non basta spegnerlo (gli elettrolitici restano carichi per un periodo sufficiente per darci la scossa: inserire un interruttore nel punto A).

# YAESU

# FT-415

# FT-815

**LA PROFESSIONALITA'  
NEGLI APPARATI PORTATILI**



- ✓ Convenienti per la loro praticità e flessibilità d'impiego
- ✓ Ampia gamma operativa:  
144 ~ 148 MHz (VHF)  
430 ~ 440 MHz (UHF)
- ✓ 5W di RF riducibili a 3, 1.5, 0.5W
- ✓ Canalizzazioni da: 5, 10, 12.5, 15, 20, 25 kHz. QSY rapidi da 1 MHz
- ✓ Due VFO indipendenti
- ✓ Struttura posteriore in pressofusione ed ermeticità su tutti i controlli
- ✓ Visore e tastiera illuminabili
- ✓ Presa superiore per l'alimentazione e la ricarica del pacco batterie da una sorgente in continua (5.5~16V)
- ✓ Circuito ABS per la conservazione automatica dell'autonomia (in base allo stoico operativo del ricetrasmittitore, ne ottimizza il consumo)
- ✓ 41 memorie "sintonizzabili" e registrabili mediante la tastiera con frequenze indipendenti Tx/Rx, passo di duplice programmabile, tono sub-audio, limiti di banda entro cui avviare la ricerca, esclusione delle memorie durante la ricerca, condizioni per il riavvio della ricerca, controllo prioritario e richiamo istantaneo della frequenza CALL
- ✓ 10 memorie dedicate alla segnalazione automatica DTMF
- ✓ 38 toni sub-audio con l'unità opzionale FTS-17A
- ✓ Ampia disponibilità di pacchi batteria dedicati, secondo le varie necessità operative

*Apparati ideali per costituire una rete con accessibilità individuale o di gruppo; requisiti indispensabili per Protezione Civile e associazioni di più OM...*

**YAESU**  
By **marcucci** S.p.A.

**Amministrazione - Sede:**  
Via Rivoltana n. 4 - Km 8,5 - 20060 Vignate (MI)  
Tel. (02) 95360445 Fax (02) 95360449

**Show-room:**  
Via F.lli Bronzetti, 37 - 20129 Milano  
Tel. (02) 7386051



**C.R.T. Elettronica**

**CENTRO  
RICETRASMITTENTI**

**Via Papale 49  
95128 Catania  
tel. 095/445441**

QUESTE LE DATE DI SVOLGIMENTO DI

# EXPO RADIO 1993

**10<sup>a</sup> MOSTRA MERCATO  
del RADIOAMATORE e CB  
ELETTRONICA e COMPUTER**

**A FAENZA IL 13-14 MARZO '93**

**AL CENTRO FIERISTICO PROVINCIALE**

**SERVIZIO RISTORANTE ALL'INTERNO - ORARIO 9/13:15/19**

**2 GRANDI PADIGLIONI ESPOSITIVI, OLTRE 140 ESPOSITORI**

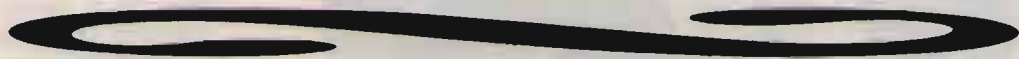

**ED IL 23-24 OTTOBRE '93**

**AL CENTRO FIERISTICO PROVINCIALE**

**3 GRANDI PADIGLIONI ESPOSITIVI, OLTRE 160 ESPOSITORI**

NELLE MOSTRE DI FAENZA SI SVOLGE IL CONSUETO:

## MERCATINO della RADIO

IL PIU' GRANDE E QUALIFICATO INCONTRO TRA APPASSIONATI E COLLEZIONISTI PRIVATI, PER LO SCAMBIO DI APPARATI RADIO (CON PEZZI DA COLLEZIONE), LIBRI E RIVISTE D'EPOCA, VALVOLE, SURPLUS, TELEFONI E STRUMENTAZIONE ELETTRONICA VARIA, ECC, ECC.

PER INFORMAZIONI, PRENOTAZIONI STAND E MERCATINO: **FIERA SERVICE**

Via Barberia 22 - 40123 Bologna - Tel. 051/333657 - segreteria fiera Faenza periodi mostre: 0546/620970



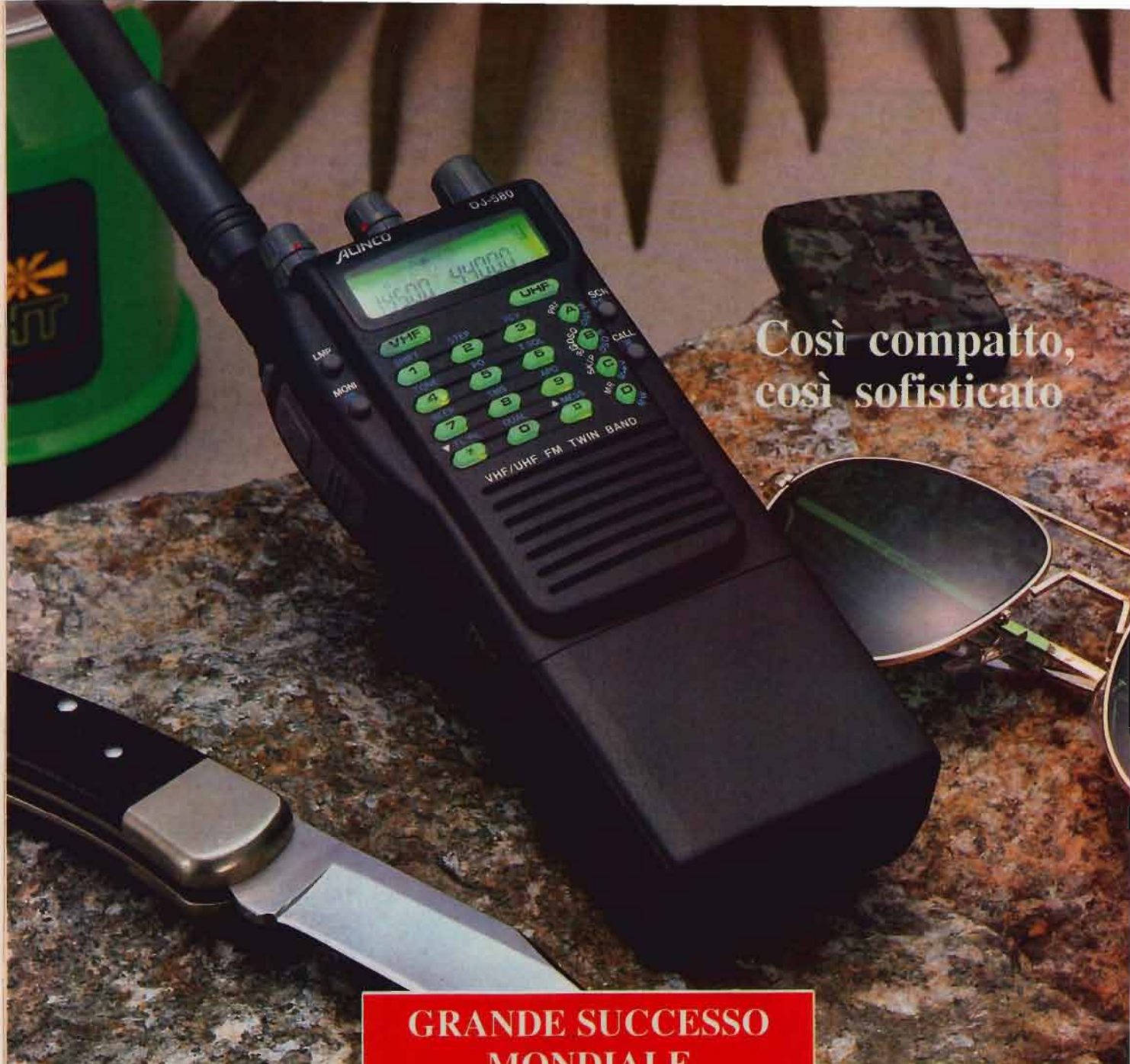

Così compatto,  
così sofisticato

## GRANDE SUCCESSO MONDIALE

### DJ-580E

Considerato N. 1 in Giappone, presto anche in Italia. Palmare supercompatto, il piccolo DJ-580E è un potente bibanda che letteralmente entra nel palmo della vostra mano.

Disegno sagomato, eccellente sensibilità, e incredibile segnale, stabiliscono un nuovo standard per palmari miniaturizzati. La nuova funzione MCF permette di impostare 40 memorie, indipendentemente dal canale, per VHF o UHF, ogni combinazione è possibile.

Alinco DJ-580E potente e selettivo, è un full duplex che opera contemporaneamente su 2 bande; la ricezione della banda aerea è possibile con una semplice modifica.

Se il livello di carica delle batterie scende sotto i 5 V, il sistema brevettato Super Low Battery Consumption

Function, viene attivato automaticamente ed è possibile continuare ad operare fino ad un minimo di 3,5 V (solo con batterie a secco).

Questo modello incorpora il DSQ (cercapersona), il CTCSS encoder e decoder, varie funzioni di scansione, 3 livelli di potenza selezionabili per ogni banda, allarme e comandi illuminati.

**Permettetevi la tecnologia degli anni 90, permettetevi ALINCO.**

 **ALINCO**  
ELECTRONICS S.R.L.

**SAVING**  
ELETTRONICA

Via Gramsci, 40  
30035 MIRANO (VE) - Tel. e Fax 041 / 432876

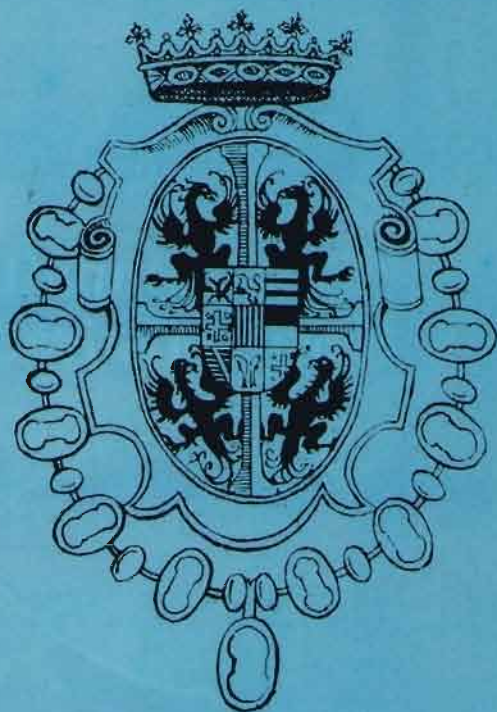

**27 - 28  
MARZO  
1993**

**23<sup>a</sup> FIERA  
DEL RADIOAMATORE E DELL'ELETTRONICA  
GONZAGA (MANTOVA)**

LA PIÙ PRESTIGIOSA  
E RICCA FIERA  
ITALIANA DEL  
SETTORE  
VI ATTENDE

**INFORMAZIONI:**

Segreteria Fiera  
dal 10 marzo  
Tel. 0376/588258  
Fax 0376/528268

**ASSOCIAZIONE RADIOAMATORI MANTOVA**

CP 43 - 46023 GONZAGA  
CP 2 - 46100 MANTOVA

**AMPIO PARCHEGGIO - SERVIZIO RISTORO ALL'INTERNO**

# GUIDE TO UTILITY STATIONS 1993

11<sup>th</sup> edition • 534 pages • L. 67.000 or DM 70

**5000 new coastal and fixed station frequencies!**

Our bestseller covers the complete frequency range between 0 and 30 MHz. We are the very first non-governmental monitoring service to use state-of-the-art equipment such as the revolutionary new WAVECOM W4100 teleprinter systems decoder. Latest military and political events such as the impacts of the Gulf War and the Balkan War, and of the recent and current revolutions in Eastern Europe, are covered exclusively by our UTILITY GUIDE. Sophisticated operating methods and regular overseas monitoring missions (1992 for months in Brunei, Dominica, Indonesia, Malaysia, Martinique, Sabah and Sarawak) complete this unique book.

The completely revised new edition includes a frequency list with 19549 frequencies, and a call sign list with 3590 call signs. Up-to-date schedules of FAX meteo stations and RTTY press services are listed both alphabetically and chronologically. Abbreviations, addresses, codes, definitions, explanations, frequency band plans, international regulations, modulation types, NAVTEX schedules, Q and Z codes, station classes, telex codes, etc. - this reference book lists everything. Thus, it is the ideal addition to the World Radio TV Handbook for the "special" stations on SW!

Further publications available are *Air and Meteo Code Manual*, *Guide to Facsimile Stations* and *Radioteletype Code Manual* (12<sup>th</sup> editions). We have published our international radio books for 23 years. They are in daily use with equipment manufacturers, monitoring services, radio amateurs, shortwave listeners and telecommunication administrations worldwide. Please ask for our free catalogue, including recommendations from all over the world. For recent book reviews see AIR's *Radiatorama* 8/92 and F. Magrone in *CQ Elettronica* 1/92. All manuals are published in the handy 17 x 24 cm format, and are of course in English.

Do you want to get the **total information** immediately? For the special price of L. 230.000 / DM 250 (you save L. 37.000 / DM 40) you will receive all our manuals and supplements (altogether more than 1700 pages!) plus our **Cassette Tape Recording of Modulation Types**.

Our prices include airmail postage to everywhere in the world. Payment can be by postal money order (*vaglia internazionale*), cash money in a registered letter, a DM check drawn on a German bank, or postgiro (account Stuttgart 2093 75-709). We accept American Express, Eurocard, Mastercard and Visa credit cards. Dealer inquiries welcome - discount rates on request. Please mail your order to ☺

**Klingenfuss Publications**  
Hagenloher Str. 14  
D-7400 Tuebingen  
Germania

**Tel. 0049 7071 62830**

# S-Meter per Alan 80

Carlo Reggiani

L'obiettivo che mi sono preposto è di aggiornare uno strumento analogico all'ALAN 80, in quanto ne è sprovvisto. Ho mirato a ottenere una modifica semplice, economica e allo stesso tempo funzionale.

A causa delle dimensioni di entrambi, non mi è stato possibile alloggiarlo all'interno; così ho connesso lo strumento con un jack montato sul retro dell'apparecchio.

Una volta aperto, dal lato componenti, il primo passo da fare è quello di trovare la resistenza R 60, ai capi della quale deve essere prelevato il segnale per lo strumento.

Con il tester in portata 2 volt massimi fondo scala, si posizionino i puntali: il positivo a massa e il negativo sulla R 60, come mostrato in figura 1.

Con l'ausilio di un altro apparecchio CB, ho potuto constatare, per segnali tra l'8 e il 9 (Santiago), tensioni comprese tra 0,8 e 1,1. È ovvio che tali misure sono relative al tester da me usato.

Alla fine della verifica, non rimane che forare il retro dell'Alan 80, proprio sopra allo spinotto altoparlante esterno e montare un jack femmina stereo da pannello, saldando il suo terminale di massa alla scatola del CB e gli altri due terminali, come mostrato in foto 1, uno collegato tramite un cavetto schermato, alla resistenza R 60,

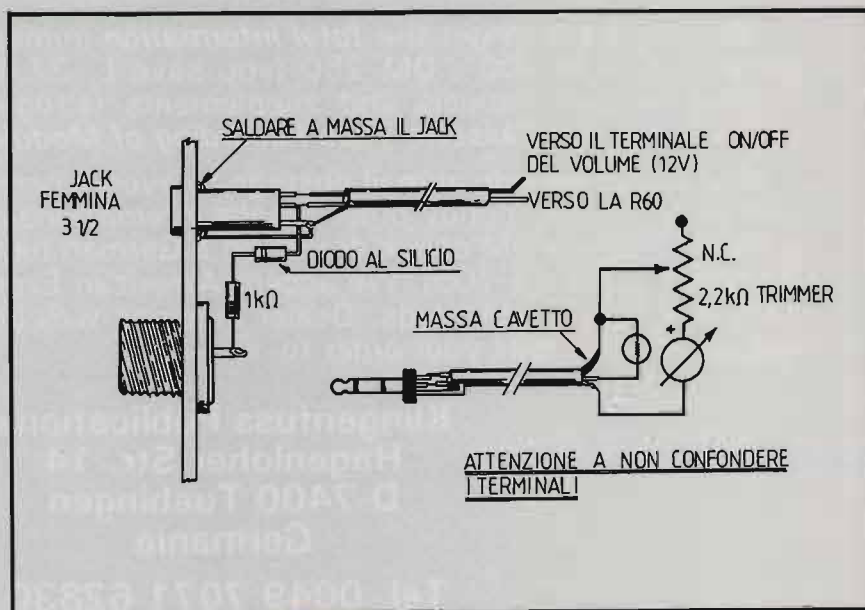

①

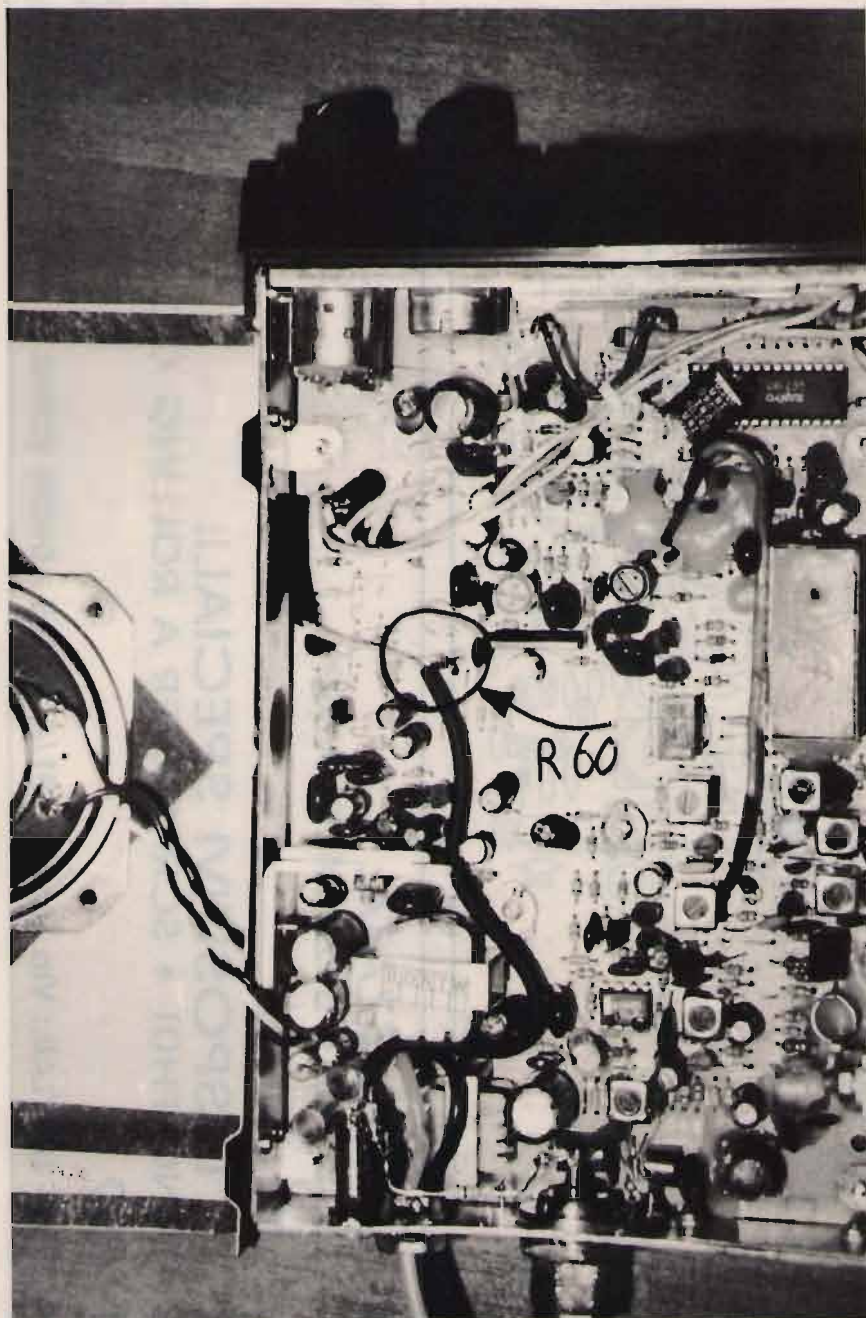

② Vista dell'Alan 80 dal lato componenti.

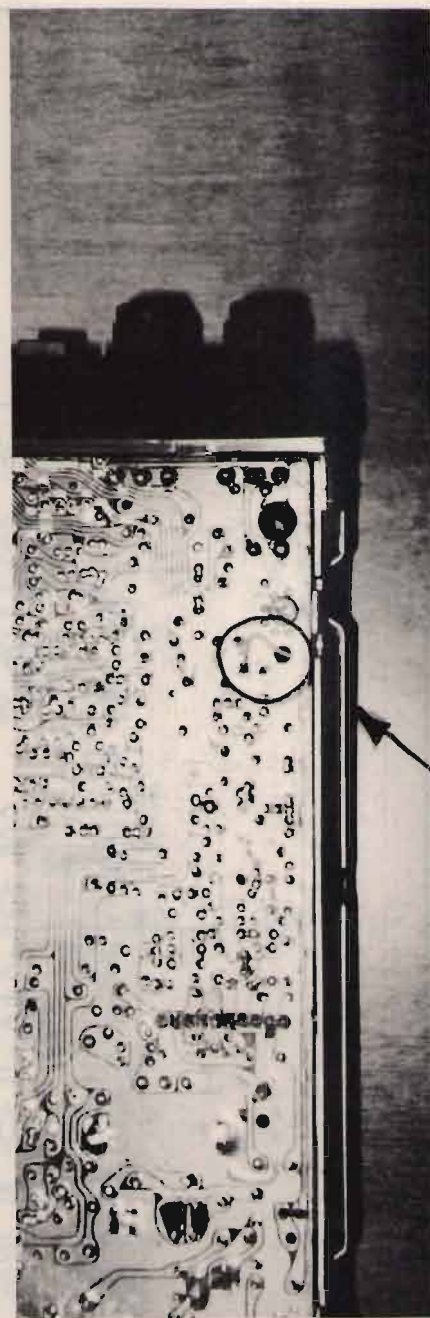

③

e l'altro connesso all'alimentazione previa inserzione di un fusibile. Come mostrato in **figura 3** dal lato rame, viene prelevata la tensione per illuminare lo strumento del terminale ON/OFF del volume.

Termino dicendo che prove fatte sul carico fittizio in trasmissione, mi hanno indotto alla scelta di una resistenza da 1

kohm, 1 watt e un diodo come modo più semplice per ottenere la deflessione dell'ago in trasmissione, lungi, però, dal considerarlo un wattmetro.

In questo modo otterrete un indicatore di trasmissione che non misurerà l'intensità di potenza, altrimenti, paradossalmente si otterrebbe potenza massima con l'esclusione del-

l'antenna. L'utilizzo dello S'-Meter, nel modo indicato, è complementare al controllo di squelch.

Ricordarsi di connettere lo spinnotto a ricetrasmittitore spento. Occorre tenere presente che, tra le clausole di garanzia degli apparecchi, la manomissione è invalidante in quanto intervento effettuato da persone non au-

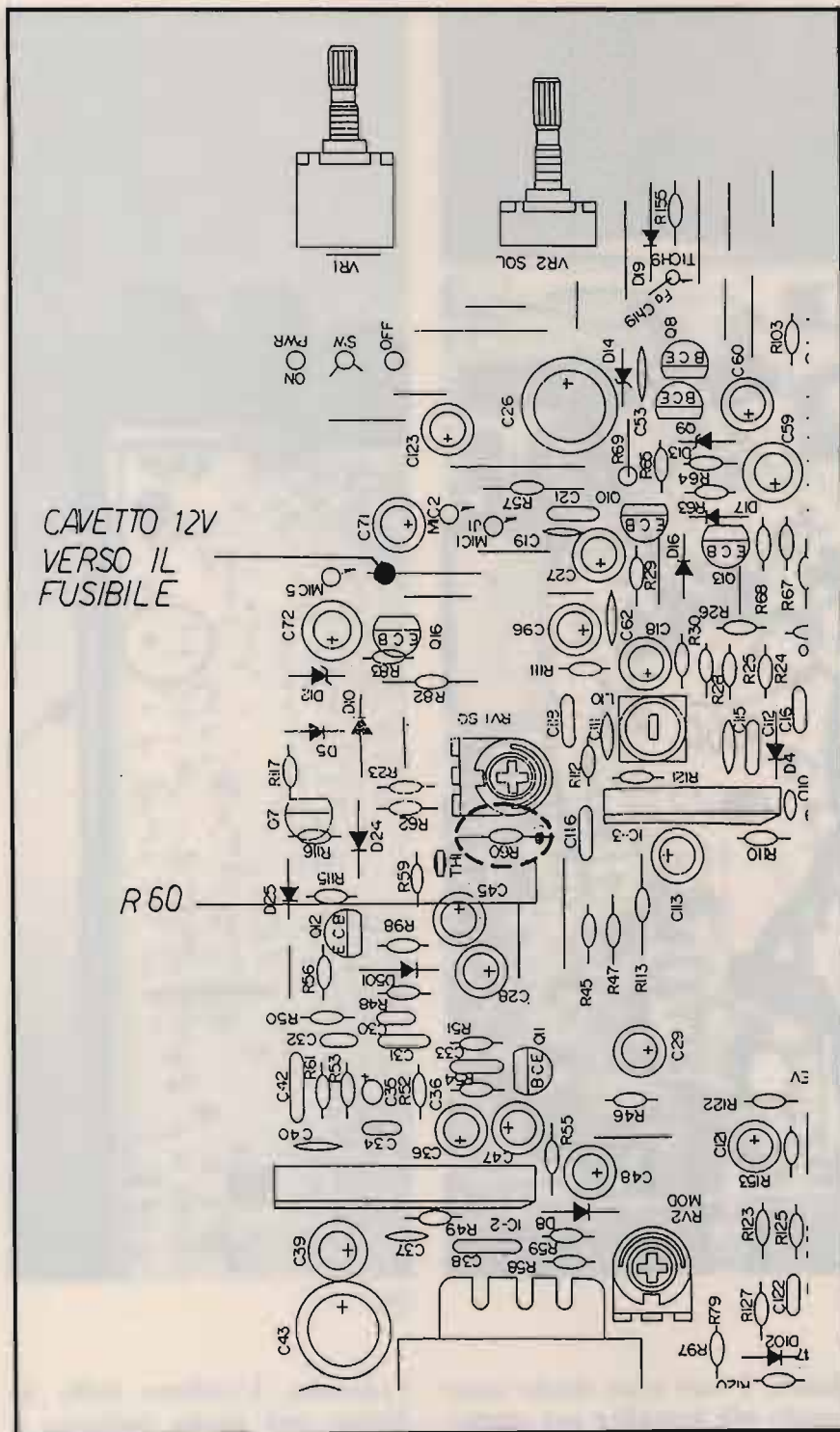

torizzate.

I componenti usati sono:

- strumento da 200  $\mu$ A f.s.;
- trimmer 2,2 kohm;
- res. 1 kohm, 1 W;
- fusibile da 1 A;
- spinotto maschio stereo da 3 1/2;
- spinotto femmina da pannel-

lo stereo;

- cavetto schermato.

Per ogni chiarimento scrivere a:  
**CARLO REGGIANI**  
Presso Redazione **CQ Elettronica**.



▲ **ASSISTENZA AUTORIZZATA:**

YAESU • ICOM • ZODIAC • SOMMERKAMP

▲ **LE MODIFICHE: TUTTE**

▲ **COSTRUZIONE DISPOSITIVI SPECIALI:**

FREQUENCY HOPPING FH01 • SCRAMBLER A ROLLING CODE

▲ **E TANTO ALTRO**

Tel.: 06/50912071 - UFF./LAB.: Via Eschilo 191/A int. 50 - 00125 ROMA

## MIDLAND ALAN 48

"NIGHT"  
RICETRASMETTITORE  
VEICOLARE CB CON  
ILLUMINAZIONE  
NOTTURNA  
• OMOLOGATO 40  
CANALI • 4W AM  
• 4W FM

Utilizzabile al punto di  
omologazione 8 art.  
334 C.P.  
Modificabile in 120  
canali con scheda  
opzionale Cod. 275.  
L'impiego di tale scheda  
annulla l'omologazione  
dell'apparato CB.



CTE INTERNATIONAL

42100 Reggio Emilia - Italy  
Via R. Sevardi, 7  
(Zona industriale mancasale)  
Tel. 0522/516660 (Ric. Aut.)  
Telex 530156 CTE I  
FAX 0522/921248





## VI-EL VIRGILIANA ELETTRONICA s.n.c.

Viale Gorizia, 16/20

Casella post. 34 - 46100 MANTOVA - Tel. 0376/368923 - Fax 0376/328974

SPEDIZIONE: in contrassegno + spese postali

Vendita rateale in tutto il territorio nazionale salvo benestare de "La Fondiaria"

In occasione della Fiera di Gonzaga il punto vendita rimarrà aperto tutta la giornata di sabato 27 marzo



**KENWOOD TS 140 S** - Ricetrasmittitore HF da 500 kHz a 30 MHz - All Mode.



**FT990** - Potenza 100W RX-TX all mode Range 0,1+30 MHz con accordatore automatico



**FT890** - Potenza 100W RX-TX 0,1+30 MHz copertura continua



**IC728** - Potenza 100W RX-TX a copertura generale



**KENWOOD TS 450 SAT** - Ricetrasmittitore HF potenza 100W su tutte le bande amatoriali in SSB - CW - AM - FM - FSK accordatore automatico d'antenna incorporato, alimentazione 13,8V



**IC781** - Apparato interattivo 99 memorie - 150W



**IC751A** - Potenza 100W Ric. continua da 100k a 30MHz



**IC-R7100** - Rx continua da 25 a 2000 MHz eccezionale selettività e stabilità



**KENWOOD TS 850 S/AT** - Ricetrasmittitore HF per SSB - CW - AM - FM - FSK Potenza 100W.



**FT736** - RxTx sui 144 MHz e 432 MHz opzionali schede per 150, 220 e 1200 MHz.



**COM IC 970 H**  
Tribanda 144 e 430 MHz (terza banda opzionale: 50 MHz, 220 MHz oppure 1200 MHz)



**FRG 100** - Rx multimodo HF, CW AM, SSB e FM, 50 kHz-30 MHz



**TS790 E** - Stazione base tribanda (1200 optional) per emmissioni FM-LSB-USB-CW.



**FT5100** - RxTx veicolare bibanda, 900 MHz, 50 W



**FT2400H** - RxTx semiprofessionale, 50W RF e tono 1750 Hz



**IC-R1** - Ricevitore di ridottissime dimensioni per ricezione da 100kHz a 1300 MHz



**TM732** - Nuovo bibanda 50W VHF e 35W UHF, programmabile, 50 memorie, pannello frontale staccabile



**ICOM IC 2410E** - Ricetrasmittitore veicolare bibanda VHF/UHF, dual watch sulla stessa banda, duplex interno, possibilità di ricerca entro le memorie o entro un limite di banda. Potenza 45 W (35 W in UHF)



**ICOM - IC 3230** - RxTx bibanda 45W VHF e 35 W UHF, collegamenti in full duplex, programmabile a distanza



**IC-21/E** - Monobanda miniaturizzato, selezione potenza (5 W)



**TM742** - 144-430 MHz



**FT415** - Potenza 5W VHF-UHF, circuito di autospegnimento, compatto e del prezzo interessante



**YAESU FT 26**  
Palmare VHF larga banda 5W - DTMF di serie

**YAESU FT 76**  
Palmare UHF larga banda



**FT530**  
Palmare  
bibanda  
VHF UHF  
NOVITÀ



**KENWOOD R 5000** - RX 100 kHz + 30 MHz. SSB-CW-AM-FM-FSM



**IC-W2** - RxTx da 140 a 440 MHz potenza 5W con selettore



**IC-W21/E** - Bibanda, microfono nel pacco batteria 138-174/430-440 MHz



**IC-Δ1/E** - Tribanda, pot. reg., FM 140-170/400-450/1240-1300



**KENWOOD TH28E**  
Ricetrasmittitore 144 e 430 MHz 41 mem. allanumeriche  
**TH78E**  
Bibanda VHF - UHF 50 mem. allanumeriche Rx: AM 108-136 MHz Rx: FM 136-174 MHz 320-390 MHz 400-520-800-950 MHz



# Convertitore universale per HF e VHF

1ª parte

i6MQS, Stefano Malaspina

Un gran numero di radioamatori, in possesso di licenza per frequenze VHF e superiori, utilizza transceivers di alta qualità o ricevitori operanti nello spettro di frequenza da 144 a 146 MHz. Il seguente articolo descrive un convertitore in ricezione, il quale permette la copertura generale del range di frequenza: 50 kHz-30 MHz in segmenti di 2 MHz utilizzando, appunto, un transceiver o solo un ricevitore per la banda dei 2 metri. Tutto ciò è possibile sfruttando le eccellenti caratteristiche offerte dalle moderne apparecchiature operanti in VHF quali ad esempio: l'alta selettività, la capacità di manipolare segnali di una certa ampiezza, l'alta sensibilità, la lettura digitale, ecc. La qualità di ricezione dipende essenzialmente dall'apparecchiatura usata sui 2 metri, nonché dal tipo di antenna usato. Indubbiamente, oggi come oggi, è la soluzione ideale ed anche la più economica per avvicinarsi al mondo magico delle onde corte.

## Concetto base

Al fine di ridurre al minimo il lavoro meccanico non vengono usati circuiti accordati d'ingresso. Ciò risolve un gran numero di problemi legati alla commutazione delle varie bande di ricezione. Come si può vedere osservando il diagramma a bloc-

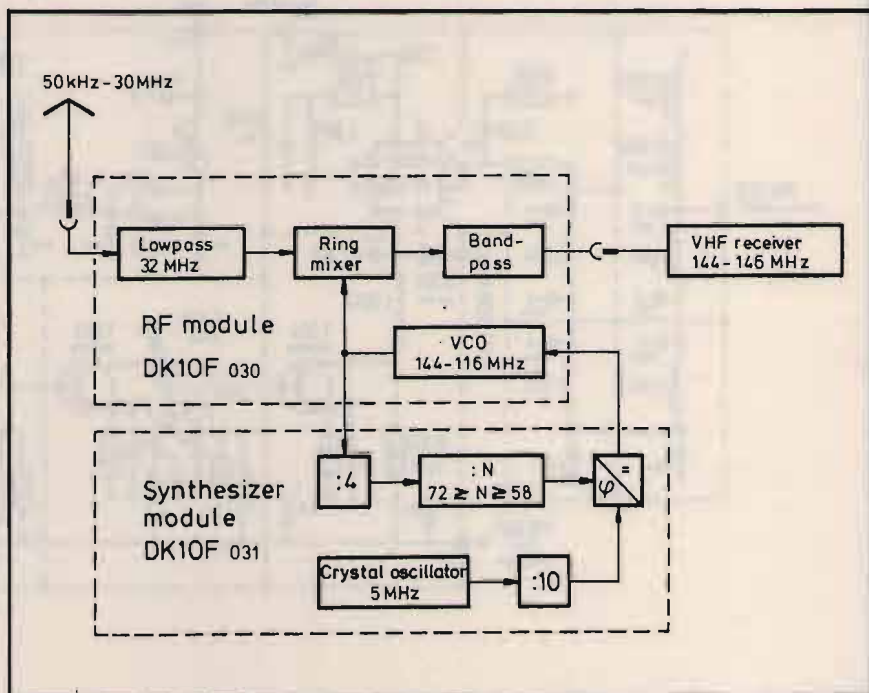
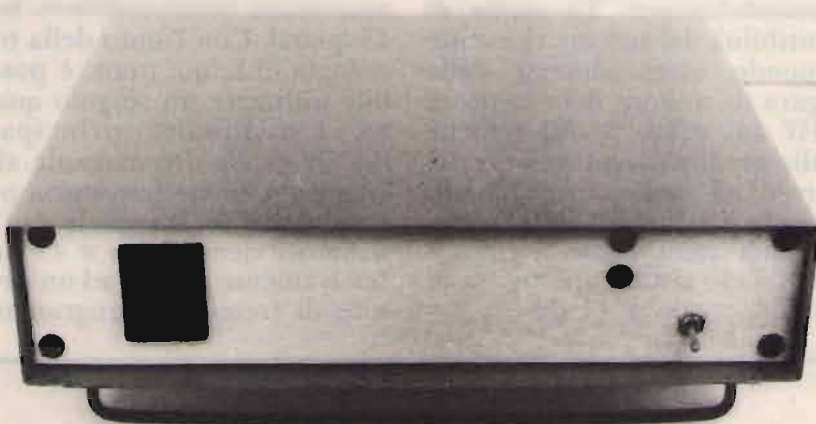

① Schema a blocchi del convertitore adattato a un ricevitore per i 2 metri.

chi di **figura 1** il segnale d'ingresso, proveniente dall'antenna, raggiunge un filtro passa-basso avente una frequenza di taglio (cut-off) di 32 MHz. Da qui entra direttamente in un mixer a diodi Schottky. La frequenza d'uscita dopo aver attraversato un filtro passa-banda, entra nel ricevitore 144-146 MHz. Questo filtro garantisce che il mixer sia "caricato" con il giusto valore d'impedenza nominale. Ciò è di estrema importanza per poter ottimizzare il trattamento di segnali forti (intermodulazione). La soglia di sensibilità del sistema ricevente dipende, essenzialmente dalla figura di rumore del ricevitore VHF (di solito 3 dB) nonché dalla perdita di conversione del mixer ad anello, includendo pure le perdite di adattamento, le quali ammontano a circa 8 dB. Da ciò risulta una figura di rumore totale di 11 dB.

Questo valore è più che sufficiente per le bande HF poiché la somma del rumore di antenna, più il rumore atmosferico, più l'interferenza di natura elettrica è normalmente più alta. Per raggiungere la massima sensibilità potrebbe essere di valido aiuto un preamplificatore accordato. Ciò vale, naturalmente, per il range di frequenza superiore (20-30 MHz). L'oscillatore locale del convertitore deve essere variabile in passi di 2 MHz nel range 144-146 MHz. In maniera convenzionale occorrerebbero ben 15 quarzi. Con l'aiuto della tecnologia PLL, qui usata, è possibile utilizzare un singolo quarzo. L'oscillatore principale (VCO) oscilla direttamente alla frequenza finale necessaria per il mescolatore. Il segnale dell'oscillatore viene diviso  $\times 4$  e successivamente giunge ad un divisorsore di frequenza programma-

bile il quale lo divide per il fattore N. La selezione del range di frequenza viene eseguita proprio in questo modo. Il segnale uscente dal divisore N giunge ad un rivelatore di fase dove viene confrontato con una frequenza il cui valore corrisponde esattamente a 500 kHz. Questo valore di frequenza è dato dalla frequenza di un quarzo da 5 MHz diviso  $\times 10$ . La tensione d'uscita DC del comparatore di fase viene usata per sintonizzare il VCO con l'aiuto di un diodo varicap sull'esatta frequenza richiesta selezionata da N.

## Circuito RF

Lo schema elettrico dettagliato del circuito RF viene mostrato in **figura 2**. All'ingresso antenna (Pt 301) sono presenti due chokes RF in serie fra loro per proteggere il circuito d'ingresso

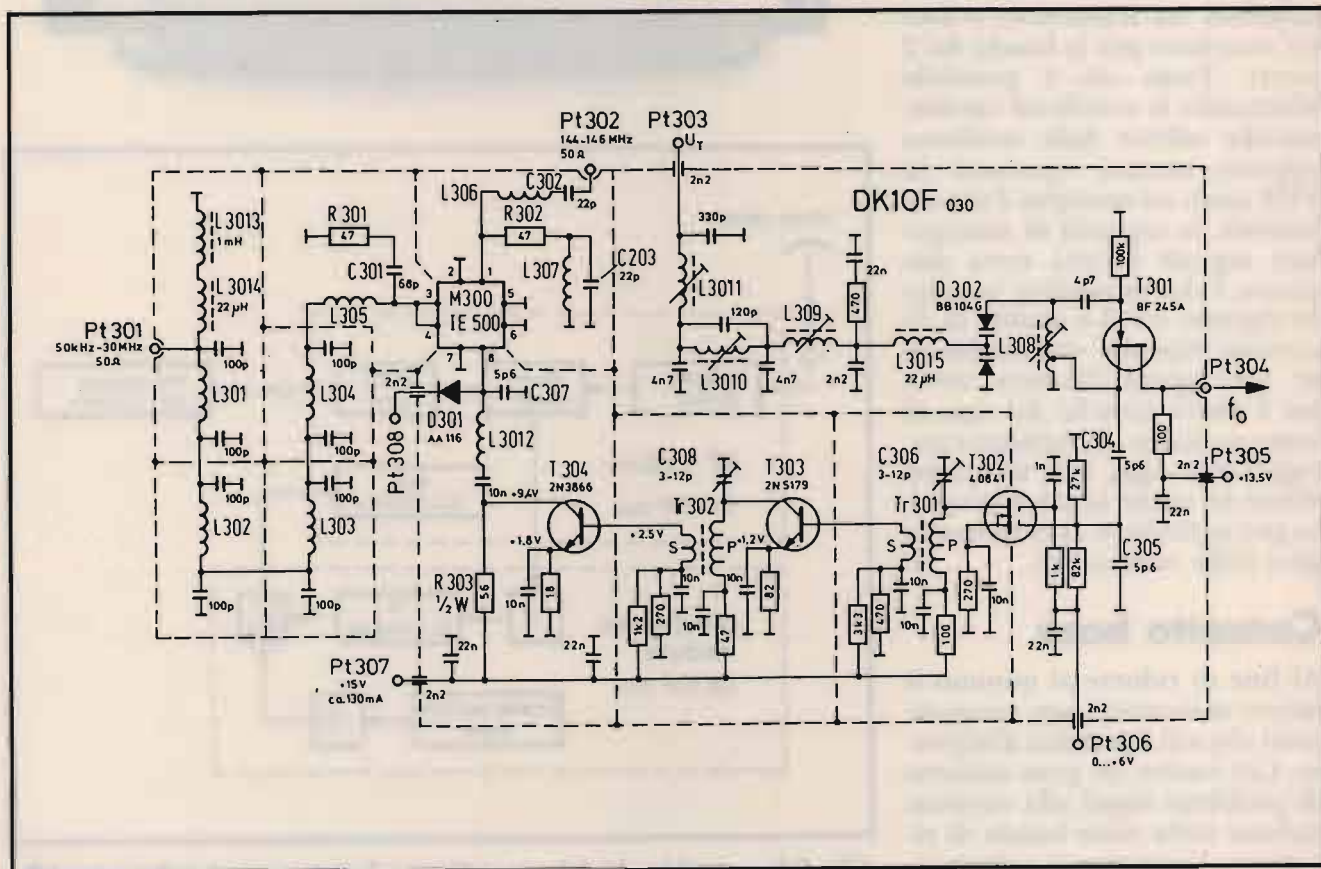

② Schema elettrico del convertitore.

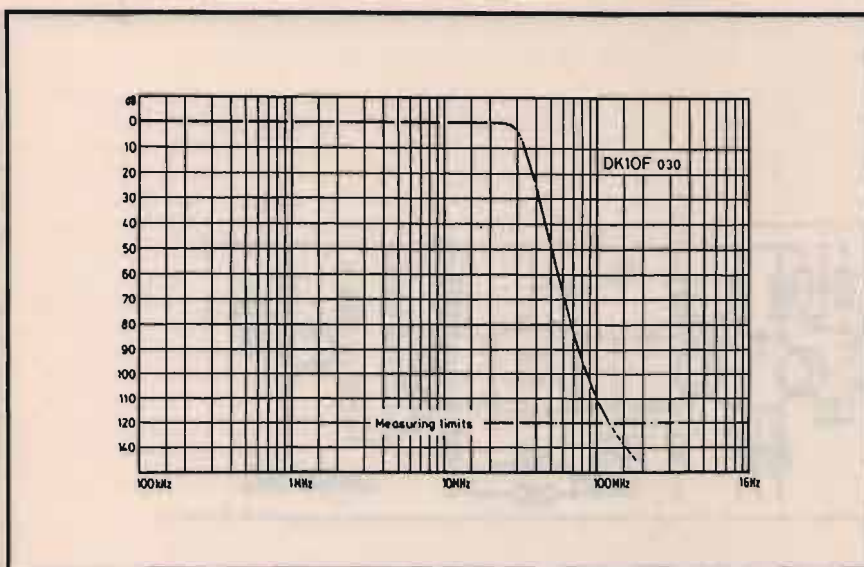

③ Curva di attenuazione del filtro in ingresso.

da elettricità statica (ad esempio durante i temporali). Segue un filtro passa-basso a quattro celle (circuito a  $\pi$ ) costituito dalle bobine L301, L302, L303, L304. Questo filtro ha una frequenza di taglio di 32 MHz. Al fine di poter garantire delle buone performances del filtro stesso le capacità sono divise attraverso due condensatori da

100 pF, per ciascuna cella. Naturalmente è importante tenere i collegamenti i più corti possibile. La curva di attenuazione del filtro passa-basso viene mostrata in figura 3. Il filtro d'ingresso è seguito da un link di adattamento comprendente L305, R301 e C301, questo fornisce la giusta terminazione d'ingresso del mixer a diodi

Schottky per frequenze superiori al range del passa-banda del filtro passa-basso d'ingresso. Occorre ricordare che il segnale HF ricevuto non viene portato all'ingresso RF del mixer bensì a quello IF. Questo perché solo tale ingresso può essere usato per le frequenze molto basse.

Gli altri due collegamenti hanno un limite di frequenza più basso di 5 MHz dovuto ai trasformatori incorporati. La frequenza somma, risultante in uscita dal mixer a diodi Schottky, sarà disponibile sul pin PT 302 attraverso un filtro passa-banda, costituito da L306, C302, R302, L307, C303. Il cuore del VCO è il transistor T301. La variazione di frequenza (con l'aiuto di un diodo varicap D302) copre il range 116-144 MHz. Una piccola porzione di potenza d'uscita RF viene prelevata dal circuito di Drain per poi raggiungere (attraverso PT 304) il circuito del sintetizzatore. La tensione di sintonia prima di giungere sul pin PT 303 deve attraversare un filtro di accoppiamento a stadio multiplo costituito da L309, L3010, L3011. Questo per poter garantire che non vi sia alcun residuo di frequenza del comparatore di fase. Lo stadio buffer T302 viene collegato attraverso un divisore di tensione C304/C305. Il guadagno di questo stadio a MOSFET può essere variato con l'aiuto del controllo di sintonia alimentato per mezzo di PT 306 il quale garantisce un semplice controllo automatico di livello dell'oscillatore di potenza.

Il trasformatore TR301 è presente nel circuito di Drain dello stadio buffer. Il primario di questo trasformatore viene accordato per poter risuonare con l'aiuto del trimmer C306. Questo è seguito dal driver T303 e da un successivo trasformatore TR302 per l'accoppiamento allo stadio d'uscita del-

## ELENCO COMPONENTI

### Modulo RF

M300: Mixer a diodi Schottky IE-500  
 T301: BF 245A (TI)  
 T302: 40841 o 40673 (RCA)  
 T303: 2N 5179 (RCA) oppure BF 224 (TI)  
 T304: 2N 3866 (provvisto di dissipatore)  
 D301: AA 116 germanio  
 D302: BB 104 G (verde) diodi varicap  
 TR301, TR302: primario 3 sp., sec. 1 sp. di rame smaltato 0,4 mm su ferrite a coppa  $\varnothing 9 \times 7$  o  $11 \times 7$  materiale K12 AL=16 (B65539 - L0016 - A012)

L309, L3010, L3011: medie frequenze colore giallo 455 kHz senza condensatore di accordo.  
 L301/2/3/4: 15 spire in rame argentato da 1 mm in aria su  $\varnothing 6$  mm.  
 L305: 6 spire in rame argentato da 1 mm in aria su  $\varnothing 6$  mm.

L306, L307: 3 spire in rame argentato da 1 mm in aria su  $\varnothing 6$  mm.  
 L308: 4 spire di filo di rame argentato da 1 mm su corpo  $\varnothing 6$  mm spaziatura di 2 mm. Presa a 0,75 spira dal lato freddo. Grano ferrite marrone VHF  
 L3012: 1,5 spire, il resto come L301  
 L3013: circa 1 mH. 100 spire di rame, smaltato da 0,15 mm in coppa di ferrite  $\varnothing 14 \times 8$  mm. Materiale M25 AL=100 (B65541 - K0100 - A025) oppure 79 spire su materiale N22 AL=160 (B65541 - K0160 - A022)  
 L3014, L3015: impedenza AF su ferrite da 22 H

C306, C308: compensatori  $\varnothing 10$  mm 3-12 pF

Condensatori passanti da 2,2 MF a saldare

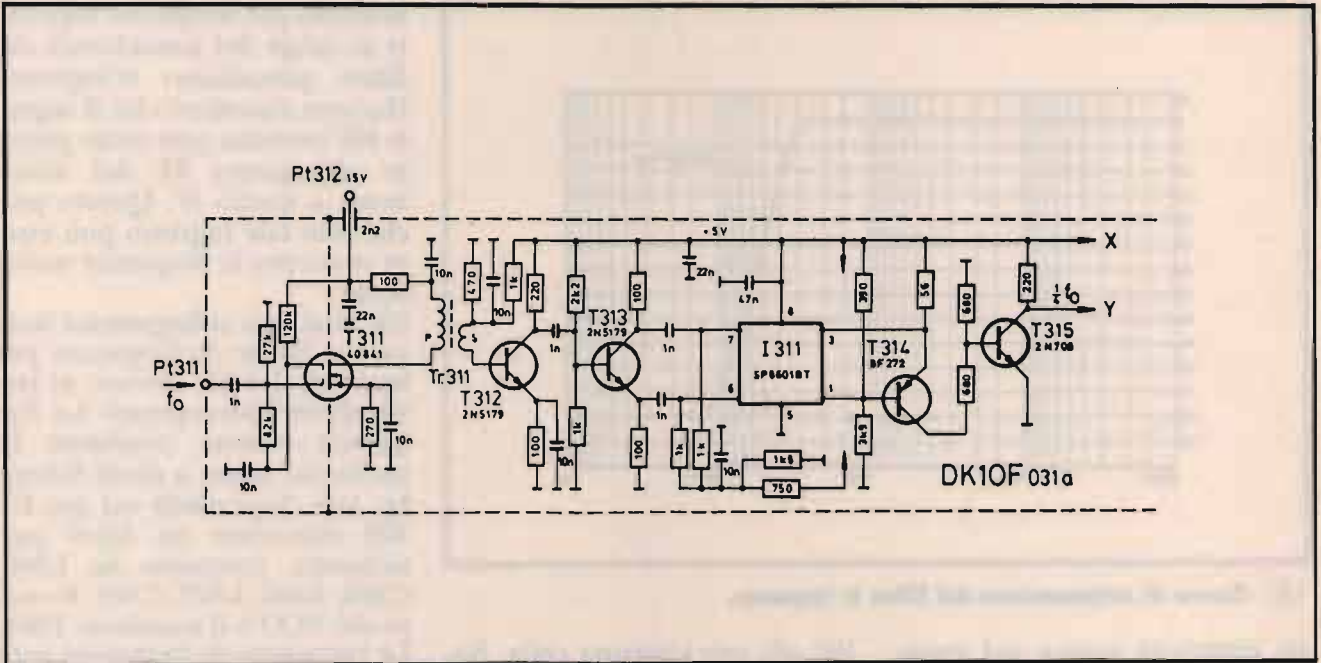

④ Schema elettrico del convertitore HF (Buffer - Prescaler - Convertitore di livello).

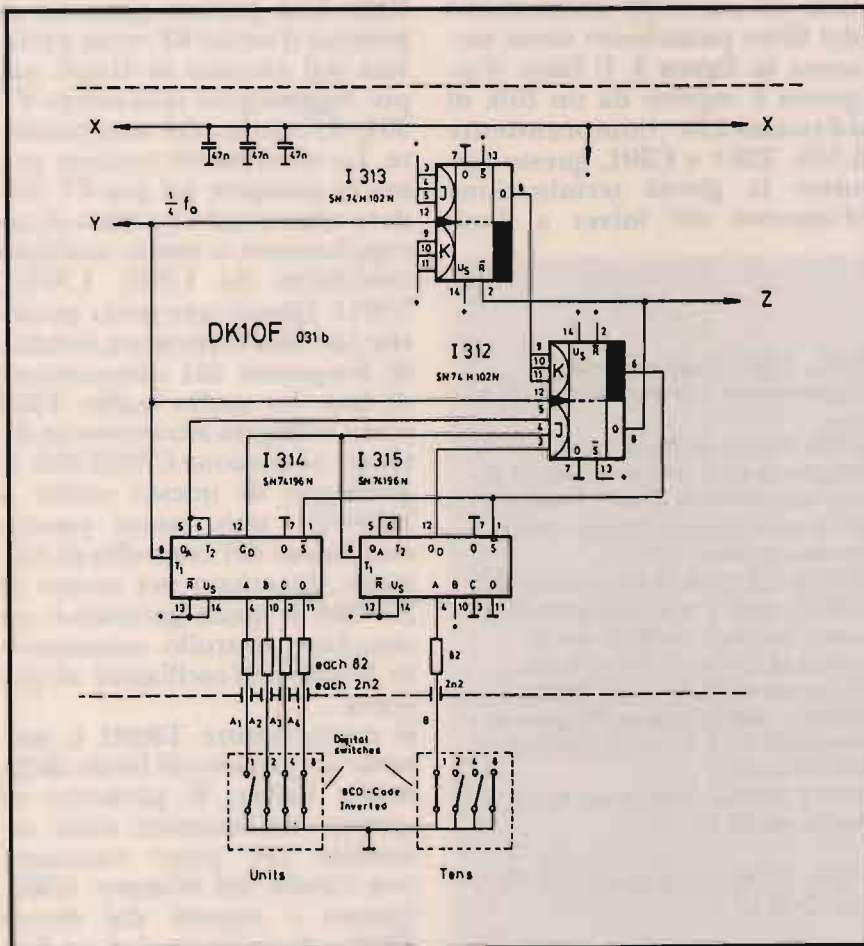

⑤ Schema elettrico del convertitore (divisore variabile con commutatori digitali).

**Componenti sintetizzatore**

- T311: 40841 o 40673 (RCA)
- T312: 2N 5179 (RCA)
- T313: 2N 5179 (RCA)
- T314: BF 272 o BSX 29 (SGS)
- T315: 2N 709
- T316: 2N 914
- T317: 2N 914
- T318: BC 413, BC 109 (Siemens)

- I311: SP 8601 BT (Plessey)
- I312: SN 74 H 102 (TI)
- I313: SN 74 H 102 (TI)
- I314: SN 74196 N (TI)
- I315: SN 74196 N (TI)
- I317: SN 7490 N (TI)
- I316: MC 4044 P (Motoria)

- Q: quarzo 5 MHz (risonanza parallelo/carico 30 pF) HC-6/U
- L311: media frequenza colore giallo 455 kHz senza condensatore di accordo
- TR311: primario 4 spire, sec. 1 sp. di rame smaltato 0,4 mm su ferrite a coppa  $\varnothing 9 \times 7$  o  $11 \times 7$  materiale K12 AL=16 (B65539 - L0016 - A012)
- C311: compensatore  $\varnothing 10$  mm 10-60 pF

Condensatori passanti da 2,2 nF a saldare  
 Condensatori by-pass e accoppiamento ceramici a disco

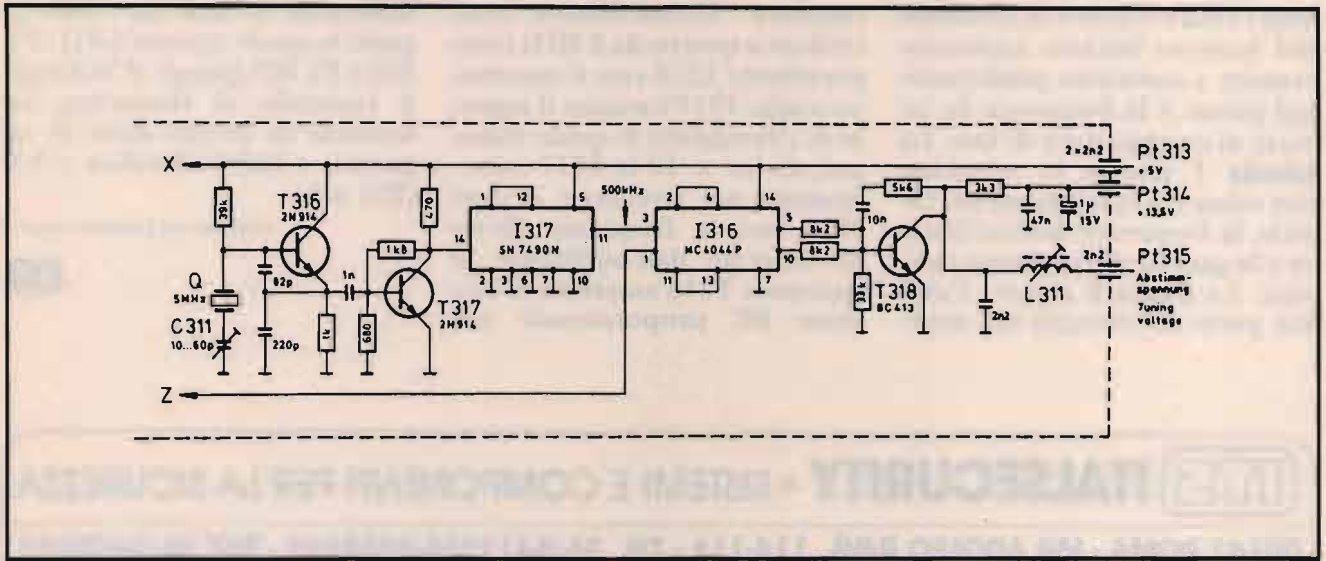

⑥ Schema elettrico del convertitore HF (oscillatore di riferimento e comparatore di fase).

l'oscillatore locale T304, che lavora in classe A ( $I_c = 100 \text{ mA}$ ). Tale stadio è in grado di fornire una potenza d'uscita di 10 mW (con bassa distorsione) al mixer ad anello. Il link d'accoppiamento, comprendente R303, L3012 e C307, con una frequenza di taglio superiore a 500 MHz, garantisce la giusta terminazione (50 ohm). Il diodo D301 genera una tensione DC proporzionale all'ampiezza del segnale dell'oscillatore la quale giunge attraverso PT 308 al-

l'amplificatore di controllo (vedi figura 7). La tensione di alimentazione per l'amplificatore dell'oscillatore viene collegata attraverso PT 307. Il VCO, invece, viene alimentato con una tensione separata di 13.5 V.

### Sintetizzatore

Le figure 4-5 e 6 mostrano il circuito elettrico del sintetizzatore. Al pin PT 311 giunge il segnale dell'oscillatore prelevato da PT 304 del modulo RF. Ana-

lizzando lo schema di figura 4 subito dopo l'ingresso troviamo lo stadio buffer T311 per il quale è stato usato un MOSFET. Tale stadio è necessario per separare i circuiti digitali dal VCO. A causa della larghezza di banda piuttosto larga dell'oscillatore (116-144 MHz) il buffer viene collegato allo stadio amplificatore T312 per mezzo di un trasformatore TR311. L'avvolgimento del primario forma un circuito risonante a circa 130 MHz insieme alla capacità d'uscita del MOSFET.

Lo stadio successivo comprende T313 come circuito inverso di fase, il c.i. 1311 come flip-flop duale ECL che divide la frequenza per quattro ed i transistori T314 e T315, i quali convertono il segnale ECL in segnale TTL. Sul punto Y è disponibile, un segnale compatibile TTL del valore di 1/4 della frequenza dell'oscillatore. Da qui raggiunge il divisore variabile di frequenza il cui circuito elettrico è mostrato in figura 5. Quest'ultimo comprende un contatore 10 a due stadi (1314 e 1315) il quale è programmabile per mezzo degli interruttori digitali (contraves) attraverso gli ingressi A1-A4 e B. Questi divisori in unione ai due J-K flip-

Tabella 1

Selezione	B	A <sub>4</sub>	A <sub>3</sub>	A <sub>2</sub>	A <sub>1</sub>	Frequenza oscillatore (MHz)	Frequenza di ricezione con una IF = 144-146 MHz
00	L	L	L	L	L	144	0- 2
01	L	L	L	L	H	142	2- 4
02	L	L	L	H	L	140	4- 6
03	L	L	L	H	H	138	6- 8
04	L	L	H	L	L	136	8-10
05	L	L	H	L	H	134	10-12
06	L	L	H	H	L	132	12-14
07	L	L	H	H	H	130	14-16
08	L	H	L	L	L	128	16-18
09	L	H	L	L	H	126	18-20
10	H	L	L	L	L	124	20-22
11	H	L	L	L	H	122	22-24
12	H	L	L	H	L	120	24-26
13	H	L	L	H	H	118	26-28
14	H	L	H	L	L	116	28-30

flop (1312 e 1313) e in funzione del numero binario impostato tramite i contraves presentano nel punto Z la frequenza da inviare al comparatore di fase. La **tabella 1** mostra la relazione che esiste fra la selezione del canale, la frequenza dell'oscillatore e le gamme di frequenza ricevute. La **figura 6** riporta l'ultima parte del circuito del sinte-

tizzatore. Un'oscillatore controllato a quarzo da 5 MHz comprendente T316 con il successivo stadio T317 fornisce il segnale di riferimento il quale viene, poi, diviso  $\times 10$  in 1317 e confrontato nel rivelatore di fase 1316 con la frequenza divisa proveniente dall'oscillatore. Il transistor T318 amplifica la tensione DC proporzionale alla

differenza di fase tra i due segnali la quale tramite L311, PT 315 e PT 303 giunge al VCO per il controllo di frequenza. Le tensioni di lavoro sono le seguenti: +13,5 V (3 mA) e +5 V (250 mA).

(continua sul prossimo numero)

**ITS ITALSECURITY - SISTEMI E COMPONENTI PER LA SICUREZZA**

00142 ROMA - VIA ADOLFO RAVÀ, 114-116 - TEL. 06/5411038-5408925 - FAX 06/5409258

 ITS/1 Monitor 12"	 Offiche	 Fotocellula	 Telecomandi
 ITS/2 2/3" telecamera	 Custodia	 Bracci meccanici oleodinamici	 Centrali

**SUPER OFFERTA TVcc '93**

- |                                      |            |
|--------------------------------------|------------|
| N. 1 Telecamera + N. 1 Monitor       | L. 550.000 |
| N. 1 Custodia stagna                 | L. 170.000 |
| N. 1 Ottica 8 mm                     | L. 75.000  |
| New '90: CCD 0.3 Lux Ris > 480 linee | L. 690.000 |

**OFFERTA KIT AUTOMATISMI '93**

- |  |            |       |           |
|--|------------|-------|-----------|
| 1 Braccio meccanico  | L. 250.000 | Foto  | L. 50.000 |
| 1 Braccio oleodinamico   | L. 450.000 | Lamp  | L. 15.000 |
| Centrale con sfasamento  | L. 150.000 | TX-RX | L. 90.000 |
| Motore per serranda universale L. 185.000 ed ogni altro tipo di motore |            |       |           |

 ITS 204 K	 IR IRIS	 ITS 9900	 MX 300	 ITS 101
--	--	---	--	--

**SUPER OFFERTA '93:** N. 1 Centrale di comando ITS 4001 500 mA - N. 4 Infrarossi Fresnell ITS 9900 con memoria 90° 15 mA - N. 1 Sirena Autoalimentata ITS 101 130 dB - **TOTALE L. 360.000**

 <b>TELEALLARME ITS TD2/715</b> 2 canali omologato PT e sintesi vocale con microfono <b>L. 220.000</b> <b>NOVITÀ</b>	<b>Kit video: TELECAMERA + MONITOR + CAVO + STAFFA + OTTICA + MICROFONO E ALTOPARLANTE L. 480.000</b> Inoltre: TELECAMERE CCD - ZOOM - AUTOIRIS - CICLICI - TVCC - DISTRIBUTORI BRANDEGGI / ANTINCENDIO - TELECOMANDI - VIDEOCITOFONIA - TELEFONIA - <b>Automatismi: 2.000 ARTICOLI E COMPONENTI PER LA SICUREZZA - Telefonia senza filo da 300 mt. a 20 Km. - NEC P3 radiotelefono veicolare, sistema cellulare 900 MHz portatile L. 1.300.000 + IVA</b> I PREZZI SI INTENDONO + IVA	 <b>SUPERFONE CT-505HS</b> <b>L. 580.000</b>   <b>SUPERFONE CT-3000</b> <b>L. 1.300.000</b>
---	--	---

RICHIEDERE CATALOGO CON L. 10.000 IN FRANCOBOLLI

# per il tuo hobby...

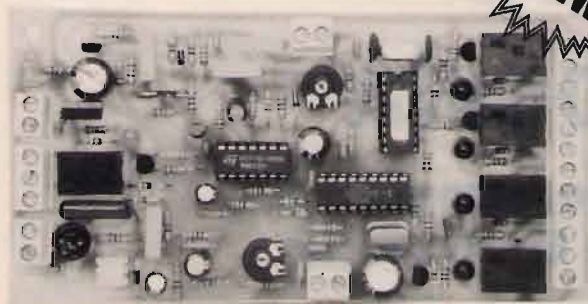

## CHIAVE DTMF CON MICROCONTROLLER

Nuova chiave a 4 canali dalle dimensioni contenute e dalle prestazioni eccezionali grazie all'impiego di un microcontrollore Motorola. Il dispositivo può essere utilizzato sia via radio che in linea telefonica in quanto dotato di un ring-detector che risponde automaticamente alle chiamate. In entrambi i casi per "entrare" nella chiave è necessario inviare una sequenza di quattro toni DTMF. Il codice di accesso è memorizzato nella ROM del microcontrollore (i "micro" vengono fornite con codici differenti) ma l'utente può mo-

dicare facilmente tale sequenza, anche da lontano. Dopo essere "entrati" nel sistema è possibile effettuare la commutazione dei relè inviando i toni corrispondenti (il primo canale col tono n. 1, il secondo col tono n. 2 e così via). L'avvenuta commutazione dei relè viene segnalata da una nota acustica di risposta (continua se il relè è stato chiuso, modulata se il relè è stato aperto). Contemporaneamente viene attivato per quattro secondi il relè di PTT. Per uscire dal sistema bisogna inviare il tono # (cancellito) oppure attendere 20 secondi; col tono \* (asterisco) è possibile resettare tutte le uscite. Per modificare il codice è necessario, una volta "entrati" nella chiave, inviare il tono n. 5 seguito dalla nuova sequenza di quattro toni che, da quel momento, rappresenterà, il nuovo codice di accesso. La chiave DTMF è disponibile sia montata che in scatola di montaggio. Tensione di alimentazione di 12 volt, assorbimento 20-200 mA, dimensioni 70 x 140 mm.

**FT60K (in kit) Lire 110.000** **FT60M (montata e collaudata) Lire 135.000**

Sono ancora disponibili le seguenti chiavi DTMF con impostazione del codice mediante dip-switch:

**FT17/8** Chiave DTMF ad 8 canali in scatola di montaggio L. **128.000**  
**FT17/4** Chiave DTMF a 4 canali in scatola di montaggio L. **108.000**  
**FT17/2** Chiave DTMF a 2 canali in scatola di montaggio L. **98.000**  
**FT17/8M** Chiave DTMF ad 8 canali montata e collaudata L. **165.000**  
**FT17/4M** Chiave DTMF a 4 canali montata e collaudata L. **140.000**  
**FT17/2M** Chiave DTMF a 2 canali montata e collaudata L. **125.000**  
**FT16K** Chiave DTMF a un canale in kit L. **60.000**  
**FT16M** Chiave DTMF a un canale montata e collaudata L. **78.000**

### RADIOCOMANDI CODIFICATI

#### Supereattivi 300 Mhz

**FE112/1** (tx 1 canale) Lire **35.000**  
**FE112/2** (tx 2 canali) Lire **37.000**  
**FE112/4** (tx 4 canali) Lire **40.000**  
**FE113/1** (rx 1 canale) Lire **65.000**  
**FE113/2** (rx 2 canali) Lire **86.000**  
**ANT/300** (antenna a stilo) Lire **25.000**

#### Quarzati 30 MHz:

**FR17/1** (tx 1 canale) Lire **50.000**  
**FR17/2** (tx 2 canali) Lire **55.000**  
**FR18/1** (rx 1 canale) Lire **100.000**  
**FR18/2** (rx 2 canali) Lire **120.000**  
**FR18/E** (espansione) Lire **20.000**  
**ANT/29,7** (antenna a stilo) Lire **25.000**

#### Miniatura 300 MHz

**TX1C** (tx 1 canale) Lire **32.000**  
**TX2C** (tx 2 canali) Lire **40.000**  
**FT24M** (rx 1 canale) Lire **45.000**  
**FT26M** (rx 2 canali) Lire **70.000**

### MODULI SMD PER RADIOCOMANDI

Di ridottissime dimensioni e costo contenuto, questi moduli rappresentano la soluzione migliore per munire di controllo a distanza qualsiasi apparecchiatura elettrica o elettronica. Il modulo ricevente (RF290) presenta una sensibilità RF di - 100 dBm (2,24 microvolt) e fornisce in uscita un segnale di BF già squadrato, pronto per essere codificato mediante un apposito modulo di decodifica o un integrato decodificatore montato nell'apparecchiatura controllata. Formato "in line" con dimensioni 16,5 x 30,8 mm. e pins passo 2,54. Realizzato in circuito ibrido su allumina ad alta affidabilità intrinseca. Alimentazione a 12 volt con assorbimento inferiore a 10 mA. Della stessa serie fanno parte i moduli ibridi di decodifica disponibili nelle versioni a uno o due canali ed il nuovissimo trasmettore ibrido TX 300 col quale è possibile realizzare facilmente impianti d'allarme senza fili, collegamenti punto-punto, eccetera.

scala 1:1

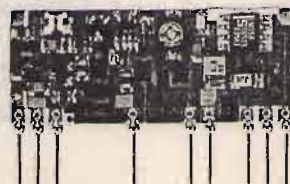

**RF290A** (Modulo ricevente a 300 MHz) Lire **15.000**  
**D1MB** (Modulo di decodifica a 1 canale) Lire **19.500**  
**D2MB** (Modulo di decodifica a 2 canali) Lire **26.000**  
**TX300** (Modulo trasmettente 300 MHz) Lire **18.000**

...questo è un piccolo esempio della vasta gamma di dispositivi elettronici da noi prodotti o commercializzati. Tutte le scatole di montaggio sono accompagnate da chiari schemi di montaggio che consentono a chiunque di realizzare con successo i nostri circuiti. Per ricevere ulteriori informazioni sui nostri prodotti e per ordinare quello che ti interessa scrivi o telefona a:  
**FUTURA ELETTRONICA - Via Zaroli, 19 - 20025 LEGNANO (MI) - Tel. (0331) 54.34.80 - Fax (0331) 59.31.49.**  
 Si effettuano spedizioni contrassegno con spese a carico del destinatario.

# Botta & risposta

Laboratorio di idee, progetti e...  
tutto quanto fa Elettronica!

Fabio Veronese

## Italia ti ascolto

È questo il titolo di un libro che, all'inizio del '92, ha suscitato scalpore rivelando i contenuti più piccanti di una lunga serie di conversazioni tra "telefonini" cellulari, intercettate da due intraprendenti giornalisti mediante un normalissimo scanner VHF/UHF. Più modestamente l'amico Stefano Puglisi, di Matera, ha messo a punto un semplice, ma interessante ricevitore per l'ascolto degli apparecchi senza fili per uso domestico che, com'è noto, operano tra i 45 e i 50 MHz circa. Lo schema è riprodotto in **figura 1**.

I segnali captati dall'antenna — un ricambio per telefoni cordless, uno stilo per FM o un pezzo di filo lungo 1,5 o 3 metri — vengono applicati, mediante C1, al circuito accordato d'ingresso, L1/C2a. Da qui, la RF raggiunge l'ingresso dell'integrato U1, un CA3089 utilizzato come amplificatore a radiofrequenza e rivelatore FM. È necessario un secondo circuito accordato, identico a

quello d'ingresso (L2/C2b), poiché il nostro ricevitore è, in pratica, del tipo ad amplificazione diretta o TRF. Il segnale rivelato è disponibile al piedino 6 di U1: C5 lo filtra dai residui di RF, mentre C6 lo accoppia a un amplificatore esterno, assolutamente indispensabile dato che il segnalino erogato dal 3089 non basta neanche per pilotare accettabilmente una cuffia. Il circuito funziona a 5 V e, se l'alimentazione dovesse risultare in comune con la BF, sarà bene interporre una resistenza da 100-200 ohm in serie al positivo.

Stefano ha usato come C2 un variabile doppio da 20 + 20 pF, tuttavia indica la possibilità di usarne più semplicemente uno singolo, sempre da 20 pF massimi, in luogo di C2a, sostituendo C2b con un compensatore. La regolazione del secondo circuito accordato, infatti, non è molto critica, e se ci si accontenta di ricevere bene soltanto la ristretta banda di frequenze riservata ai cordless si può adottare questa soluzione.

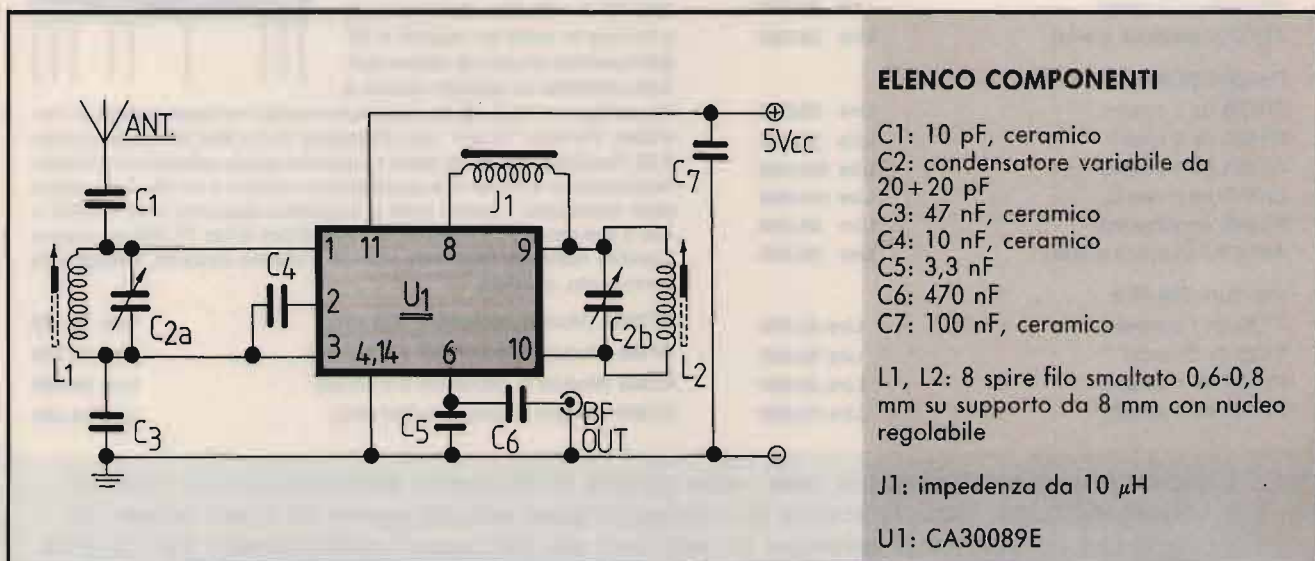

① Un ricevitore TRF per i 45-50 MHz equipaggiato con un CA3089.



# MOSFET TECNOLOGY

TEBA (11)



## RIDUTTORE DI TENSIONE R30 SW

Il riduttore di tensione R30 SW si avvale della tecnologia switching per ridurre i consumi e le perdite di energia.

L'esigenza di realizzare un riduttore switching nasce dalla richiesta di utilizzatori di grossa corrente come frigoriferi, amplificatori, lampade ecc. o tensione 12-14 volts. L'utilizzo quindi su camion, fuoristrada, barche, camper è particolarmente indicato per il conseguente risparmio di energia.

Tensione regolabile internamente, limitata in corrente e con filtro antidisturbo.

### CARATTERISTICHE TECNICHE:

Tensione di ingresso: 20-37 VDC - Tensione di uscita: 13.5 VDC  
Corrente max di uscita: 30 A - Rendimento: 83% - Prodotto spurio: Max 200 mV  
Ripple: Max 50 mV - Dimensioni: 180x250x65 mm - Peso: 1,6 Kg



## AMPLIFICATORE LINEARE MOSFET MOD. 12100

Amplificatore in tecnologia MOSFET veramente lineare, si differenzia da tutti gli altri simili grazie alla particolare cura del progetto e della realizzazione. In esso infatti è stata adottata la commutazione della corrente di bias e l'impiego di un filtro di uscita passa basso che permette di trasmettere un segnale pulito con un bassissimo contenuto spurio e armonico. Tutto ciò a vantaggio di una modulazione non distorta. Ne fa il miglior partner del vostro ricetrasmittitore di cui ne esalterà le doti.

### CARATTERISTICHE TECNICHE:

Alimentazione: 11-15 VCC - Assorbimento Max: 14 A  
Range di frequenza: 26/30 MHz  
Impedenza ingresso: 50 ohm - Impedenza uscita: 50 ohm  
Potenza Input AM: 1 - 10 W eff - Potenza Input SSB: 2 - 15 W eff  
Potenza OUT AM TYP: 100 W eff - Potenza OUT SSB MAX: 150 W eff (300 W pep)  
R.O.S. Max Ingressa: 1.5:1 - Dimensioni: 110x150x45 mm - Peso 600 g

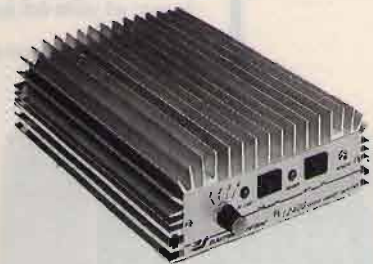

## AMPLIFICATORE LINEARE MOSFET MOD. 12400

Amplificatore in tecnologia MOSFET veramente lineare grazie alla particolare cura del progetto e della realizzazione.

In esso infatti è stata adottata la commutazione della corrente di bias e l'impiego di un accoppiatore di uscita accordata che permette di trasmettere un segnale pulito con un bassissimo contenuto spurio e armonico. Tutto ciò a vantaggio di una modulazione non distorta. Dotato di attenuatore a quattro posizioni di potenza. Ne fa il miglior partner del vostro ricetrasmittitore di cui ne esalterà le doti.

### CARATTERISTICHE TECNICHE:

Alimentazione: 11-15 VCC - Assorbimento Max: 22 A  
Range di frequenza: 26/30 MHz  
Impedenza ingresso: 50 ohm - Impedenza uscita: 50 ohm  
Potenza Input AM: 1 - 10 W eff - Potenza Input SSB: 2 - 20 W pep  
Potenza OUT AM TYP: 200 W eff - Potenza OUT SSB MAX: 500 W pep  
R.O.S. Max Ingressa: 1.5:1 - Dimensioni: 180x250x65 mm - Peso 1,600 Kg

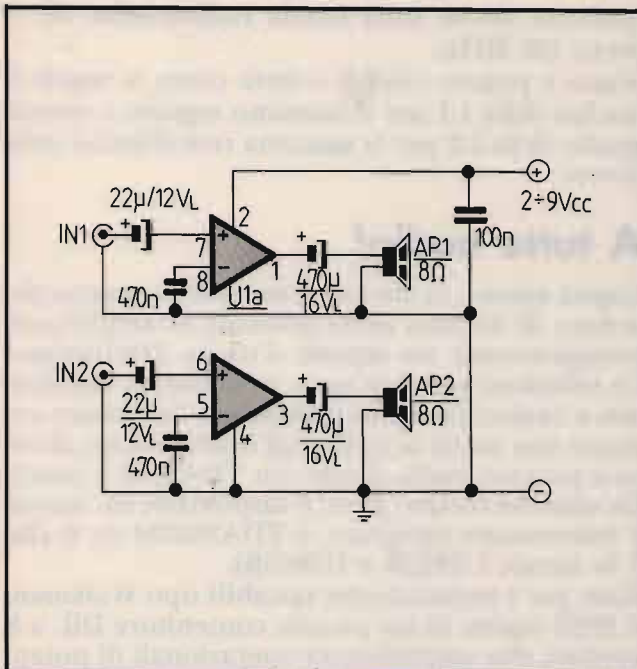

② Un amplificatore stereofonico da 0,3 + 0,3 W impiegante il nuovo TDA2822M.

Personalmente, invece, suggerirei di sostituire C2 con due varicap doppi come il BB204 o 205, comandati da un unico potenziometro. Con questo accorgimento, e magari un semplice stadio d'alta frequenza equipaggiato con un FET con gate a massa, si potrebbe ottenere un bel ricevitore no per le VHF-low, in grado, forse, di ricevere

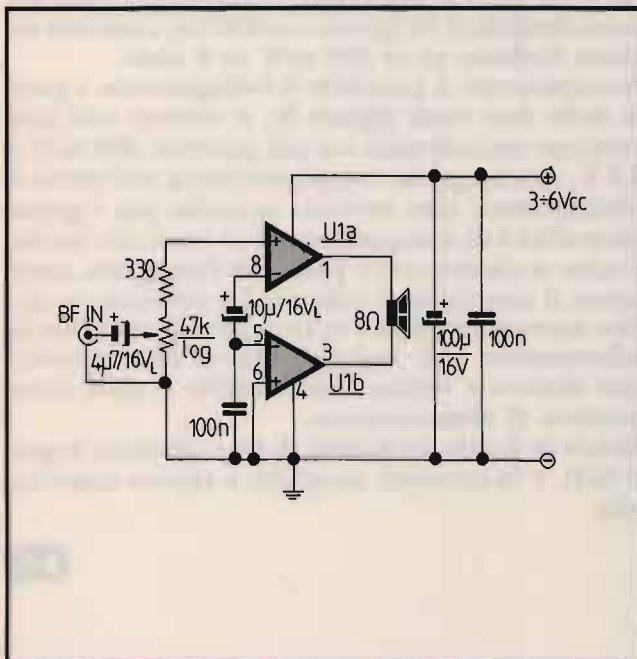

③ Stadio di bassa frequenza a ponte, da 0,6 W circa, impiegante il TDA2822M.

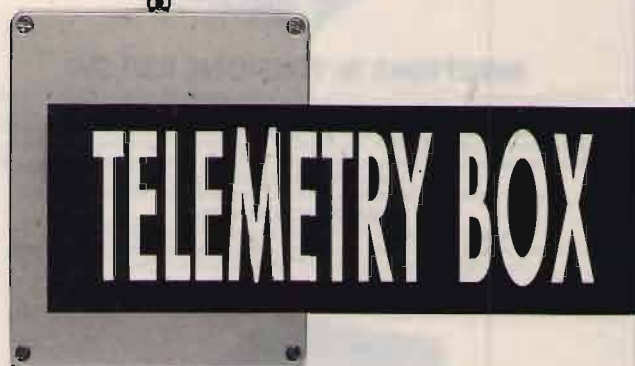

## BOX 01

Apparecchiatura che permette di spedire e ricevere dati a distanza, in simplex ed in rete.  
**CARATTERISTICHE TECNICHE:**  
 - Trasmissione e ricezione in VHF  
 - Alimentazione: 12 V  
 - Ingresso ed uscita dati porta seriale RS232 DB 9  
 - Velocità di comunicazione 1200 BAUD

## BOX 02

Apparecchiatura che permette di spedire e ricevere dati a distanza in duplex, per collegamenti punto punto.  
**CARATTERISTICHE TECNICHE:**  
 - Trasmissione e ricezione in VHF e UHF  
 - Alimentazione: 12 V  
 - Ingresso ed uscita dati porta seriale RS232 DB 9  
 - Velocità di comunicazione 1200 BAUD

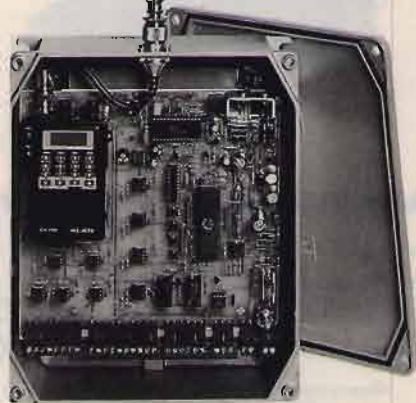

La nostra Azienda può supportare le Vostre esigenze, per la trasmissione e gestione dei dati, per mezzo di SOFTWARE standard "ESCOMM", oppure con programmi creati specificatamente per l'utilizzatore.



qualcosa anche sulla banda radiantistica dei 6 metri (50 MHz).

Messa a punto: con C2 a metà corsa, si regoli il nucleo della L1 per il massimo segnale e quindi quello della L2 per la massima resa d'uscita indistorta.

## A tutto audio!

Capita spesso, in circuiti come quello appena descritto, di trovarsi nella necessità di amplificare energicamente un segnale d'uscita debolissimo. Le soluzioni possibili sono, ovviamente, moltissime, e vanno dal solito transistor a emettitore comune con uscita in cuffia, all'operazionale, al vero e proprio stadio finale con TDA2002 o simili. Da qualche tempo, però, è disponibile un nuovo e interessante integrato, il TDA2822M (o, il che è lo stesso, U2822B e U2823B).

Nato per i registratorini tascabili tipo Walkman, il 2822 ospita, in un piccolo contenitore DIL a 8 piedini, due amplificatori operazionali di potenza, in grado di sviluppare fino a 300 mW su un carico di 8 ohm. La figura 2 riporta una tipica applicazione come miniamplificatore stereofonico: come si vede, i componenti esterni richiesti sono veramente ridotti all'osso, risultando necessari appena 3 condensatori per canale. Altro particolare interessante, la bassa tensione d'alimentazione richiesta, che può variare tra 1,8 e 10 V: si possono raggiungere i 12, ma l'affidabilità del dispositivo ne viene in una certa misura compromessa. Diciamo che, in pratica, l'ideale sarebbe tenersi sui 4,5-5 V (lo stesso valore richiesto per l'RX appena descritto): in queste condizioni, ciascuna sezione fornisce circa 200 mW su 8 ohm.

Naturalmente, è possibile il collegamento a ponte delle due metà (figura 3): si ottiene così una versione monofonica ma più potente: 600 mW a 4,5 V. Anche qui la componentistica accessoriaria è limitatissima: non servono neanche più i grossi elettrolitici di accoppiamento in serie alle uscite, e tutto si risolve con 7 pezzi più l'integrato, compreso il controllo di volume. La costruzione dei due microampli non è critica, purché si curino le schermature agli ingressi, che si manterranno ben distinti e separati dalle uscite e dalla linea positiva di alimentazione.

Dulcis in fundo, la qualità di riproduzione è quasi hi-fi, e la corrente assorbita a riposo trascurabile.



# Angelo Montagnani

Casella Postale 655 - 57123 LIVORNO  
 EMPORIO AMERICANO: Via Mentana, 44  
 57125 LIVORNO - Tel. 0586 / 887218



### T-368/URT 400W HF TRANSMITTER

Designed for the Army to replace the famous BC-610 Series of transmitters and is part of the AN/GRC-26D Radio Set. It uses three rollout chassis to facilitate servicing. This unit may also be used as an exciter to drive high-power transmitters. It uses a very modern circuit employing a Collins type preamplifier tuned oscillator which is extremely stable. There are also provisions for an external oscillator as well as the MD-239/GR frequency shift

exciter. This transmitter uses a 4-400A tube as the power amplifier modulated by two 4-125A tubes. No plug-in coils are required. A vacuum variable capacitor is used in the RF amplifier circuit.

**Specifications:** Freq. Range: 1.5 to 20 mc • Type of Modulation: AM and narrow band FM • Type of Signal: CW, AM, MCW, (FSK with MD-239/GR) • Power Output: 450 W CW; 400 W AM • Power Input: 115 VAC 50/60 cps 1-phase 2200 W • Dimensions: 57" H x 32" W x 32" D • Weight: 700 lbs. Principal Components and Accessories: T-368/URT Radio Transmitter, MD-239/GR Frequency Shift Keyer, BC-939 or TN-339/GR Antenna Tuner.

Corredato di variometro antenna  
 Completo di valvole termoioniche  
 Corredato di tecnico manual originale

**COSTO SPECIALE LIRE 1.200.000**

### VALVOLE USATE PROVATE Lire 1.000 una

IA7      IH5      IN5      307-A

Minimo di ogni ordine Lire 30.000

Addizionare Lire 10.000 per spedizione

### VALVOLE USATE PROVATE Lire 2.000 una

6K8-G      6K7-GT      12SG7      IA3      6V6

6X5      6J5      6AK5      IR5      6C5

6V6      6C5      OZ4      IT4      6L7

6B8-G      6SJ7      12AH7      3B4      1AE4

6SL7      6AC7      1619      3A5      6AX4

6SN7      6SC7      ATP4      CV65

6SK7      6L7      1624      14R7

6SH7      6K7-G      1U4      ARP12

6H6      12H6      1L4      EF50

Inviare Lire 2.000 per la spedizione  
 Le altre valvole sono nel listino

### VALVOLE NUOVE SCATOLATE Lire 4.000

1S5	6SH7	6K8-G
1R5	6SN7	6BX7
1T4	6SL7	6CS7
3S4	6J5	6W6
3A4	6G6	PL2D21
3Q4	6AN5	ECF802
DL92=3S4	6AU8	EAA901
1G6	6AU6	IS2=DY802
5W4-5Y3	6SC7	1V2
5R4GY	6AS6=5725	4DL4=PC88-S
6L7	6EM5	EL83
6C5	7475	EF98
6X5	ECC81=12AT7	PCF8=7HG8
6X4	ECC82=12AU7	6CS6
6V6	5656=	Dual tetrade 6.3-0.4
6C8	5676=	=6050 =5950
6H6	5626=	6AL5
6K7-GT	12AH7	5R4-GY
6K7G	OB3=VR.90	=VT184
6SJ7	3Q4=	DL95
6SK7	6AV6=	EF94
6AC7	DF96=	1AJ4
6SG7	1N5	6K8-G
6SC7	14R7	PM84

# OFFERTE & RICHIESTE

**VENDO** per Amiga 500 Plus Gup Impact II serie con HD 120 ME e 4 MG Ram Fast L. 800.000. **CERCO** moduli musicali su floppy. **SCAMBIO**.  
Mauro - C.P. N. 24  
☎ (059) 681370 (casa) - 649240 (ufficio)

**VENDO** standard 828 2 mt e borsa x trasporto lineare 25 watts mod. SR - CL - 25 m - 2 amplificatore C.B. AM SSB Arrow Mod. Flora 100-150 watts. Valvole nuove.  
Glaucio Viroli - via Pisanello, 9 - Cas. Post. n. 7 - 48016 Milano Marittima (RA)  
☎ (0544) 994135 (ore 12,00-13,00 - 18,00-19,00)

**VENDO** RTX Drake TR7 RX Marc 2 computer con demod. x RTTY CW Packet. **CERCO** RX AOR 3000 monitor VGA colori ricevitori professionali. No spedizioni. Si prove.  
Domenico Baldi - via Comunale, 14 - 14056 Castiglione (AT)  
☎ (0141) 968363 (ore pasti)

**VENDO** nuovissimi TS940 SAT + MC 60A + accordatore antenne HF 0-30. Materiale in perfette condizioni estetiche ed elettroniche. No perditempo. Max serietà. Grazie. Sempre valido.  
Riccardo  
☎ (0933) 938533

**CEDO** riviste di RADIO ed ELETTRONICA (chiedere elenco).  
**CERCO** riviste: Ham Radio - 73 Magazine - QST - CD 59 n. 3-4 (nov.-dic.) - 60 n. 3 - 61 n. 7-12 - Radiokit 90 n. 12 - Nuova El. n. 67-68-69-156 - Fare El 86 n. 3 - 90 n. 5-6-7/8 - 91 n. 5 - 92 n. 5, Selezione 92 n. 3-9-10 - El. 2000 92 n. 4-5-6 - CQ El. 90 n. 1-2-3-6, El. Mese 62 n. 15 (dic.) - 65 n. 4 (e segg.??) - Catalogo OM Marcucci - El. pratica (vari numeri).  
Giovanni  
☎ (0331) 669674 (ore 18,00-21,00)

**CEDO**: scheda converter 0,1-60 MHz per FRG9600 semi-prof. (70K) - Telaietti STE: AT222 TX VFO - AT23 TX XTAL - Decodificatore CW/RTTY uscita per teletype - Quarzi miniatura sino 37 MHz - Filtro CW 500 Hz per TS930 - Scheda Speech Processor FT101/FT277 (70K) - Ricevitore miniatura VHF 1 CH quarzo (30K).  
Giovanni  
☎ (0331) 669674 (ore 18,00-21,00)

**VENDO** videobox Eurosystem tastiera Ascii Risk L. 150.000. **CERCO** parti linea C Drake come W4, MN4, ecc.  
**CERCO**: SSC Apple 2 RS232C, Unidisk da 800k; OM con Apple 2.  
Marco Calistri - Località Smotta, 1 - 51010 Nievole (PT)  
☎ (0571) 67016

**VENDO** le seguenti valvole: n. 2 813, n. 2 VT4C (211) VT118 (832), n. 1 CEP 715B, n. 1 705A, n. 2 807, n. 1 RL12 P35, 3AT tacchi in testa, 2 a vite, 1 a innesto, n. 2 6L6 WGB, n. 2 EL34 (6AC7) volumi originali rilegati di The Radio Amateur's Handbook anni 1936-46-47-49-53-58-64-75-79 valore superiore a L. 300.000. **REGALO** collezione rivista Break anno 76-77-78-79 per un totale di 34 riviste.  
Angelo Pardini - via A. Fratti, 191 - 55049 Viareggio (LU)  
☎ (0584) 47458 (ore 16,00-20,00)

**VENDO** scanner AR 1000 + Alimentatore 15 A + VHF C T 1600. Scrivere lasciando recapito telefonico.  
Stefano Principi - via Tiziano, 3 - 61035 Marotta-Mondolfo (PS)

**VENDO** videoregistratore Sanyo VHF D56709 HQ Mack P1 pagato L. 1.150.000. Un anno ma usato poco. **CEDO** L. 800.000 causa ricevuto altro in regalo.  
Giosca - via S. Francesco, 10 - 12074 Cortemilia (CN)  
☎ (0173) 81165 (ore pasti)

**VENDO** IC726 Icom usato pochissime volte causa trasferimento prezzo L. 1.550.000 trattabile.  
Massimo Dattilo - Piazza Castello, 15 - 80021 Afragola (NA)  
☎ (081) 8511949 (ore 17,00-30,00)

## PRSD



**Ponte  
Ripetitore  
Simplex  
Digitale**

Permette di trasformare un apparecchio ricetrasmittente Simplex in un Ponte Ripetitore. Riceve la comunicazione dall'RTX a cui è collegato, la memorizza e ritrasmette la comunicazione stessa. Ottima qualità di riproduzione. Possibilità di apertura automatica con Vox o con SQUELCH.

**Caratteristiche tecniche principali:**

Alimentazione: 10/15 Vdc - 20 mA  
Livello di Ingresso: 1 Vpp  
Livello di Uscita: 100 mVpp  
Tempo di registrazione/riproduzione: max 30/60 secondi  
Dimensione: 130 x 180 x 45 mm  
Peso: 480 gr

**PREZZO: Lit. 280.000**

**ELECTRONIC SYSTEMS**

ELECTRONIC SYSTEMS SNC - V.le Marconi, 13 - 55100 LUCCA - TEL. 0583/955217 - Fax 0583/953382

Disponibili: Schede Modifica Canali per MIDLAND - LAFAYETTE - PRESIDENT - INTEK - Schede di Effetto ECHO con BEEP  
Timbrica COLT - DAIWA - MAYOR  
Si effettua ogni tipo di modifica sugli apparati CB - Vendita per corrispondenza - Spedizioni contrassegno  
Richiedete nostra catalogo inviando L. 5.000 in francobolli - Vasto assortimento di articoli.

**NEW 93**

**CENTRALE RADIO ITS 6R CON SATELLITI, INFRAROSSI E COMANDI A 330 MGH**



**CENTRALE ITS 6R 330 Mgh**

**TX SWITCH**

**SIRENA ITS 101 120 dB**

**IR 2002**

Modulazione mediante Deep Switch

- Centrale Via Radio a 4 canali + 1 Via Cavo (330 Mgh) • Led controllo stato impianto memoria allarme • ON/OFF mediante telecomando 1/5 zone (330 Mgh) • RX centrale e TX comando (330 Mgh) mediante DEEP SWITCH (mono- o quadricanale) • Parzializzazione mediante trasmettitore quadricanale • Porzionalizzazione normale mediante pulsanti in centrale • Led di memoria 24 h - Led del tempo in uscita - Caricabatteria 2 Ah ripiel 1,5 mv
- Impianto acceso a spento mediante telecomando con segnalazione ottica e acustica da centrale • 4 INFRAROSSI IR V.R. ITS 2200, protezione 14 m X90° su 4 piani (330 Mgh) consumo 3 microAh, BUZZER avviso scarica batteria, durata batteria 5 anni in virtù delle NUOVE TECNOLOGIE A BASSI CONSUMI

**COMPONENTI:**

Centrale ITS 6R, 4 zone Radio + 1 Cavo	L. 290.000
IR 330 Mgh con BUZZER e circuito a basso assorbimento	L. 90.000
TX per contatti veloci o magnetici e per switch ollarm a 330 Mgh	L. 50.000
Trasmettitore monocanale	L. 25.000
TRASMETTITORE quadricanale	L. 55.000
Sirena autoalimentata con Flash Pot. 130 dB	L. 70.000

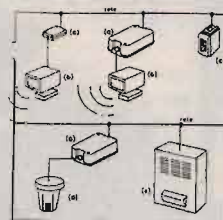

**ITS - DY**

Kit ITS-DY centrale a microprocessore (2-36 zone)

- N. 3 chiavi digitali programmabili da centrale con memoria EPROM (10<sup>16</sup> combinazioni)
- N. 1 interfaccia sensore (furto-incendio-rapina) a 2 zone (espandibile)
- N. 1 sirena autoalimentata interfacciata

**L. 391.000 + IVA**

**NEW 93**

**ITS CAG**

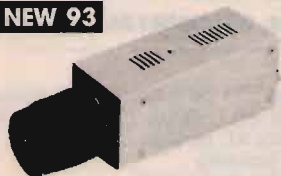

**ITS 0,02 LUX**

CCD AUTOIRIS 1/2"  
380.000 Pixel  
AUTOIRIS a richiesta  
Alimentazione 12 Vcc  
Misure 50x40x150  
Peso 600 g

CCD CAG 1/2"  
Non necessita AUTOIRIS  
"OTTICA NORMALE"  
0,5 Lux  
380.000 Pixel  
Alimentazione 12 Vcc  
Misure 55x60x130  
Peso 450 g

A richiesta CCD in miniatura, nude e a colori



**SENSORI**

A RICHIESTA RIVELATORI di FUMO GAS e INCREMENTO di TEMPERATURA

Centrale antincendio 2 zone 24 V + 10 rivelatori antincendio omologati VVFF  
**L. 900.000 + IVA**

**NEW 93**



**L. 180.000 + IVA**

**ANTIFURTO AUTO ITS F18 MIGLIORE DEL MONDO**

Antifurto autoalimentato con batterie ricaricabili, sirena di alta potenza (125 dB - 23 W), percussore agli urti regolabile e sensori volumetrici al quarzo, assorbimento di corrente (escludibile). Blocco motore e comando portiere centralizzate. Blinker dotato di due radiocomandi codificati, cablaggio universale a corredo.



**SISTEMA VIDEOCITOFONICO UNIFAMILIARE**

Costituito da unità esterna con telecamera CCD con illuminazione all'infrarosso portiere elettrico e una unità interna. Con cinescopio ultrapiatto Sony 4". Il collegamento fra le due unità è realizzato con un cavo normale a 4 fili o con una semplice piattina. Concepito per una facile installazione.

**L. 650.000 + IVA**

**NEW 93**

**CENTRALE VIA RADIO WP 7**

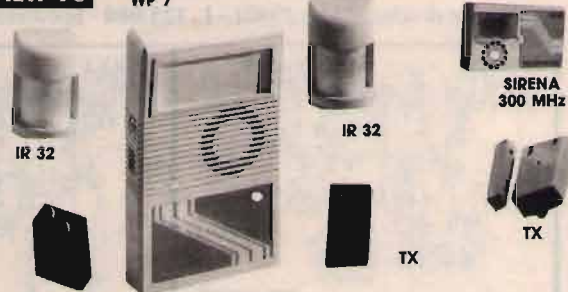

**CENTRALE VIA RADIO ITS WP7 A MICROPROCESSORE**

Composto da ricevitore a 300 MHz, sirena autoalimentata 120 dB, infrarossa con doppio piroelettrico (70 x 120 x 14 mt), più carica batteria 12 Vcc, batteria ricaricabile, 2 trasmettitori a 17 milioni di combinazioni con sistema antirapina, beep acustico stato impianto.

**COMPONENTI:**

Quanto sopra dialoga via radio con i seguenti sensori periferici per ritrasmetterli a sirena e combinatori telefonici. Il tutto gestito da microprocessore	L. 220.000
Sirena autoalimentata supplementare con flash potenza 120 dB	L. 70.000
IR via radio 300 MHz (110x75x15 mt)	L. 110.000
TX magnetico con tester di prova (300 MHz)	L. 37.000
TX per controlli veloci (300 MHz)	L. 35.000

# METEOSAT AD ALTA DEFINIZIONE



## MP 5

Interfaccia e software METEOPIÙ, per gestire in ALTA DEFINIZIONE immagini dei satelliti meteorologici METEOSAT e NOAA con computer IBM compatibili. Risoluzione grafica 640x480, 800x600, 1024x768, 260.000 colori VGA in 10 tavolozze modificabili. Animazioni del movimento nubi sull'Europa fino a 99 immagini, salvataggi automatici, visualizzazione programmata. Disponibile programma dimostrativo su disco.

## METEOR INTERFACE

Scheda aggiuntiva che permette la ricezione dei satelliti polari Russi fuori standard. Utilizzabile anche con decodifiche non computerizzate.

## SYS 400 LX

Ricevitore professionale per meteosat e satelliti polari. Ricerca automatica e scanner.

**I nostri sistemi computerizzati** sono scelti da molte stazioni meteorologiche, protezioni civili, scuole, aeroclub, circoli nautici e appassionati alla meteorologia.

**FONTANA ROBERTO ELETTRONICA Str. Ricchiardo 21 - 10040 Cumiana (TO) - Tel. 011/9058124**

**VENDO** surplus ricevitori BC-603. Frequenza da 20 M.C.A. 27 MC. Alimentazione 24 V. CC con modifica per modulazione di frequenza e modulazione di ampiezza. Funzionanti. Maurizio Martelli - via Marzabotto, 6 - 40060 Trebbio di Reno (BO)  
☎ (051) 701179 (ore 20,00-21,30)

**VENDO** programma per PC per pilotare l'AR3000/3000A di cui ne permette l'uso come analizzatore di spettro con cursore e Marker. Il tutto a L. 70.000 + spese postali. Enrico Marinoni - via Volta, 10 - 22070 Lurago Marinone (CO)  
☎ (031) 938208 (dopo le 20,00)

**ACQUISTO, VENDE, BARATTO** radio, valvole, libri e riviste radio anni 1920-1938. **PROCURO** schemi radio dal 1933 in poi. **CERCO** le valvole RENS 1204, RENS 1264, RE164, RGN1054 e LG: CX201, CX301A, M201A, CX201A, UX201A, C201A, UX201A  
☎ (010) 412392 (dopo le ore 20,30)

**CERCO** base Galaxy Saturn anche da riparare max spesa L. 200.000. Scrivere Casella Postale N. 70 P. BOX 10083 Favria Oper. Tony C.B. Shanghai. Antonio Fedè - Borgata S. Antonio, 54 - 10083 Favria (TO)  
☎ (0124) 349280 (dalle 20,00 in poi)

**VENDO** Modem RTTY CW Elettoprima L. 80.000 lineare HF della Ere HL1201 L. 800.000. Digimodem per C64 L. 80.000 interfaccia N.E. per Meteo L. 30.000. Piero - 15100 Alessandria  
☎ (0131) 262657 (dopo le 19,00)

**VENDO** WRTVH Guida Universale del radioascolto broadcasting: frequenze, orari, linguaggi, propagazione, articoli tecnici; anni: 1972, 1977, 1981, 1982, 1984, 1985, 1986, 1987, 1988, 1989, 1991, 1992; L. 20.000 ciascuno. Damiano Benvenuti - via Fucini, 66 - 57023 Cecina (LI)

**PERMUTE** si effettuano con massima serietà: TS-140-S L. 1.300.000, TS-140-S da riparare L. 500.000, TS-731-E da riparare L. 250.000, Lincoln L. 400.000, Lincoln 11/40/45 L. 600.000, Harkkaine L. 250.000, Alan 87 L. 300.000, Tornado 120 CH omologato L. 300.000, SSB-350 L. 300.000, SSB-350 CTE 120 CH omologato L. 400.000, Alimentatore Daiwa 35 ampere L. 300.000, FP12 L. 150.000, Valery L. 100.000, Tenko CH 23 SSB L. 150.000, Tokay SSB 23 CH L. 150.000, Contact 24 Zodiac L. 100.000, Midland 23 CH L. 100.000, 1600 L. 200.000, CTE 1700 L. 250.000 caduno, CTE-3CH-SW portatile L. 50.000, PRO-2000 L. 100.000, Roice SSB L. 150.000. Lance C.B. - Operatore Walter - P. BOX, 50 - 06012 Città di Castello (PG)

**CERCO** analizzatore di spettro 3C Uniset, misuratore di campo, accoppiatore per 2 antenne in VHF-UHF lineare microset UHF con prescheda 1296 12 W Eit 12 WA. Antonio Marchetti - via S. Janni, 19 - 04023 Acquafredda di Formia (LT)  
☎ (0771) 723238 (non oltre le 22,00)

**VENDO** 2 callbook 1992 perfetti L. 60.000 + S.P. monitor fosfori verdi, tono L. 150.000 perfetto mic. MC.50 Kenwood usato poco L. 70.000 o **CAMBIO** con ampl. 27 MHz 200 W perfetto. Valentino Vallè - via Libertà, 246 - 27027 Gropello Cairoli (PV)  
☎ (0382) 815739 (ore pasti)

**CEDO** oscilloscopio 50 MHz, HP 180 a doppia traccia, completo, funzionante, con manuale. Renzo T.  
☎ (039) 6083165 (ore 20,00-21,00)

## SCHEMARIO DI APPARECCHI RADIO A VALVOLE

480 pagine di schemi f/ to 29x21 - L. 125.000 - Spedizione in contrassegno

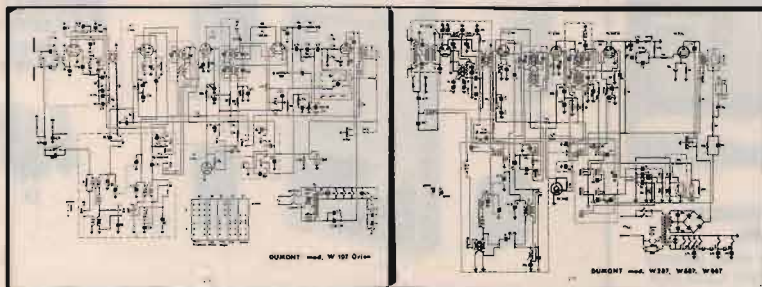

*Raccolta completa in 4 volumi di schemi di apparecchi di radio a valvole del periodo pre e post-bellico*

**È disponibile il primo volume della serie**  
**Prenotate i restanti tre volumi di prossima pubblicazione**

**EDITRICE NORDEST** di MORSELLI ARRIGO  
Via E. Breda, 20 - 20126 MILANO - Tel. 02/2570447

# ELECTRONIC SYSTEMS



# ELECTRONIC SYSTEMS

TRUCK

**ELECTRONIC SYSTEMS SNC**  
 V.LE G. MARCONI, 13 - 55100 LUCCA  
 TEL. 0583/955217 - FAX 0583/953382



**MOD. LB1 TRANSVERTER MONOBANDA**

Convertitore RX-TX da bando CB a bando 45 metri.  
 Caratteristiche tecniche:  
 Alimentazione ..... 11-15 V  
 Potenza uscita AM ..... 8 Watt eff.  
 Potenza uscita SSB ..... 25 Watt pep.  
 Potenza input AM ..... 1-6 Watt eff.  
 Potenza input SSB ..... 2-20 Watt pep.  
 Assorbimento ..... 4.5 Amp. max  
 Sensibilità ..... 0.1 uV  
 Gamma di frequenza ..... 11 - 40 - 45 metri  
 Ritardo SSB automatico.  
 Dimensioni ..... 65x165x190 mm  
 Peso ..... 1.3 Kg



**MOD. LB3 TRANSVERTER TRIBANDA RX-TX**

Convertitore da bando CB a bande 23-45-88 metri.  
 Caratteristiche tecniche:  
 Alimentazione ..... 11-15 V  
 Potenza uscita AM ..... 8 Watt eff.  
 Potenza uscita SSB ..... 25 Watt pep.  
 Potenza input AM ..... 1-6 Watt eff.  
 Potenza input SSB ..... 2-20 Watt pep.  
 Assorbimento ..... 4.5 Amp. max  
 Sensibilità ..... 0.1 uV  
 Gamma di frequenza ..... 11-20-23 metri  
 ..... 11-40-45 metri  
 ..... 11-80-88 metri  
 Dimensioni ..... 65x165x190 mm  
 Peso ..... 1.30 kg

**B 300 HUNTER**

Amplificatore larga banda transistorizzato ad alta linearità per frequenze comprese fra 3-30 MHz.  
 Caratteristiche tecniche:  
 P out high 300 Watt max eff., 600 Watt max pep in SSB  
 P out low ..... 100 Watt eff.  
 ..... 200 Watt pep.



**MOD. 12600 e 24800**

MOD. 12600  
 Amplificatore lineare larga banda 3-30 MHz  
 Caratteristiche tecniche:  
 Ingresso ..... 1-25 Watt AM (eff.),  
 ..... 2-50 Watt SSB (pep).  
 Uscita ..... 25-30 Watt AM (eff.),  
 ..... 30-700 Watt SSB (pep).  
 Sistemi di emissione AM, FM, SSB, CW.  
 Alimentazione ..... 11-16 Vdc,  
 ..... 38 Amp max.  
 Raffreddamento aria forzata.  
 Dimensioni ..... 115x204x290 mm  
 Peso ..... 4 kg



MOD. 24800  
 Serie speciale "TRUCK" per autoveicoli pesanti.  
 Amplificatore lineare larga banda 3-30 MHz.  
 Ingresso ..... 1-25 Watt AM (eff.)  
 ..... 2-50 Watt SSB (pep.)  
 Uscita ..... 250-600 Watt AM (eff.)  
 ..... 50-1200 Watt SSB (pep.)  
 Sistemi di emissione AM, FM, SSB, CW  
 Alimentazione ..... 24-30 Vcc  
 ..... 36 Amp. max  
 Raffreddamento aria forzata  
 Dimensioni ..... 115x204x290 mm  
 Peso ..... 4 kg

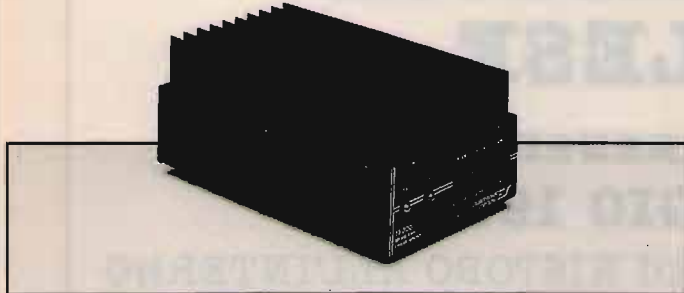

**MOD. 12300**  
 Amplificatore lineare larga banda 3-30 MHz  
 Caratteristiche tecniche:  
 Ingresso ..... 1-10 Watt AM,  
 ..... 2-20 Watt SSB  
 Uscita ..... 10-200 Watt AM,  
 ..... 20-400 Watt SSB  
 Sistemi di emissione AM, FM, SSB, CW

Alimentazione ..... 12-15 Vcc  
 ..... 25 Amp. max  
 Corredato di comondo per uscita a metà potenza.  
 Classe di lavoro AB in PUSH-PULL.  
 Reiezione armoniche 40 dB su 50 Ohm resistivi.  
 Dimensioni ..... 11.5x20x9 cm  
 Peso ..... 1.2 Kg

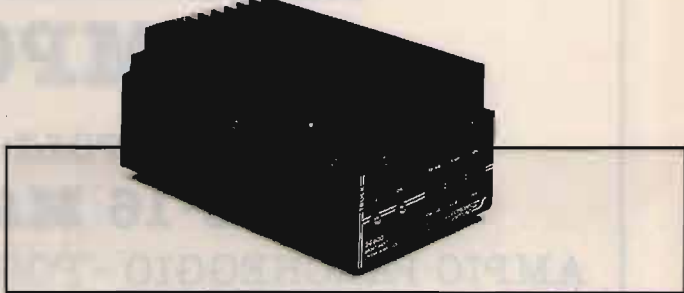

**MOD. 24600S**  
 Amplificatore lineare larga banda 3-30 MHz  
 Caratteristiche tecniche:  
 Ingresso ..... 1-10 Watt AM,  
 ..... 2-20 Watt SSB  
 Uscita ..... 10-250 Watt AM,  
 ..... 20-500 Watt SSB  
 Sistemi di emissione AM, FM, SSB, CW.

Alimentazione ..... 20-30 Vcc  
 ..... 20 Amp. max.  
 Corredato di comando per uscita a metà potenza.  
 Classe di lavoro AB in PUSH-PULL.  
 Reiezione armoniche 40 dB su 50 Ohm resistivi.  
 Raffreddamento aria forzata.  
 Dimensioni ..... 11.5x21.5x10 cm  
 Peso ..... 1.25 Kg

SI EFFETTUA OGNI TIPO DI MODIFICA SUGLI APPARATI CB  
 VENDITA PER CORRISPONDENZA - SPEDIZIONI CONTRASSEGNO - RICHIEDETE NOSTRO CATALOGO INVIANDO L. 5.000 IN FRANCOBOLLI  
 VASTO ASSORTIMENTO DI ARTICOLI IN MAGAZZINO

## NEL NUMERO IN EDICOLA:



**MONITOR PER ANTIFURTO CON 8 MEMORIE IN KIT ● COME COMPORTARSI CON IL RUMORE NEI CIRCUITI ● CENTRALINA DI COMANDO PER OROLOGI A BANDIERA ● UNA FUNZIONE IN PIÙ PER IL CORDLESS PHONE ● QUASI TUTTO SU MEDIE FREQUENZE E DINTORNI ● L'EFFETTO FOTOVOLTAICO ● MODIFICHE E MIGLIORIE ALL'ANTENNA DA BALCONE N. 2**

- **TRASMETTITORE QUARZATO PER ONDE MEDIE**
- **UN ALIMENTATORE STABILIZZATO**
- **AVVISATORE DI PILE SCARICHE**
- **SALDOMANIA O SALDOFOBIA ● INDYLIGHT**
- **SEMPLICÉ FILTRO AUDIO**

*... e altri ancora!*

**CEDO** ricevitore navale Ex Esso stato solido della prima generazione marca Radio Holland 200 kHz 30 MHz alimentazione unica 24 Vcc L. 450.000 + spese postali.  
Francesco Ginepra - via A. Pescio, 8/30 - 16127 Genova  
☎ (010) 267057 (ore 19,00-21,00 - no sab. e dom.)

**VENDO** lineare 26-30 250 W AM CTE International Jumbo Aristocrat + lineare a 12 Volt 351 Lem, il primo L. 240.000, il secondo L. 100.000. Annuncio sempre valido.  
Nicola Parrino - via Palagianello, 88 - 74017 Mottola (TA)  
☎ (099) 8862712

**CERCO** valvole EL2, VL1, VCL11. **VENDO** PC compatibile completo di manuali a L. 500.000 ottimo per uso radiantistico.  
Domenico Gramarossa - via Dante, 19 - 39100 Bolzano  
☎ (0471) 970715 (ore pasti)



Con il Patrocinio del **COMUNE DI EMPOLI** e  
dell'Associazione Turistica **PRO EMPOLI**

# 8<sup>a</sup> MOSTRA RADIANTISTICA EMPOLESE

**EMPOLI (FIRENZE)**

**15-16 MAGGIO 1993**

**AMPIO PARCHEGGIO - POSTO DI RISTORO ALL'INTERNO**

Con la collaborazione della



**BANCA TOSCANA S.p.A.**

Segreteria della MOSTRA:

**MOSTRA RADIANTISTICA** Casella postale 111 - 46100 MANTOVA - Fax 0376/364464  
Tel. 0376/448131-364464 - Segreteria telef.: 0376/396133



# Cushcraft

WHERE PERFORMANCE IS A TRADITION

Cushcraft è il leader mondiale nella progettazione e realizzazione di antenne innovative per aumentare il rendimento della Vs. stazione. Sia che siate "nuovi" o con anni di esperienza c'è un'antenna CUSHCRAFT che Vi aspetta presso i migliori rivenditori!!

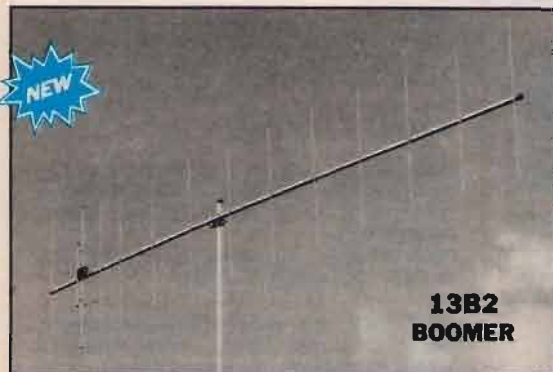

**13B2  
BOOMER**

**DIRETTIVE 2 METRI.** Due nuovi modelli. La vincitrice di contest 17 B2 per EME, tropo, SSS, CW oppure la 13B2 per FM, PACKET e SSB il meglio per i due metri! Entrambi i modelli sono dotati dell'esclusivo sistema di alimentazione bilanciata ULTRA MATCH.



**17B2  
BOOMER**

**MONOBANDE SKYWALKER.** Direttive tipo yagi monobande con versioni per i 10, i 15, i 20 metri per assicurare un maggior numero di contatti e un miglior segnale. Preferite dai DX'R e dalle DX'SPEDITION nel mondo.



**15-4CD  
MONOBANDER**



**R7**

**NOW  
30 & 40  
METERS**

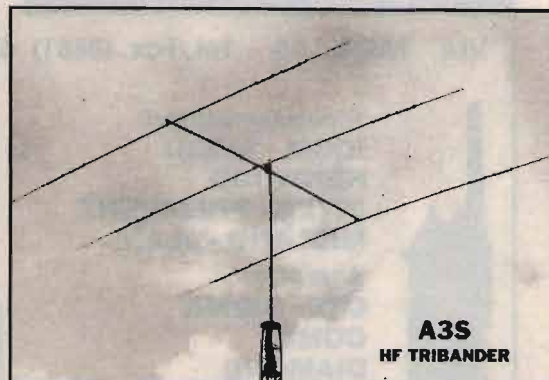

**A3S  
HF TRIBANDER**

**HF TRIBANDA.** A3 S, la più famosa compatta tribanda 10/15/20 Metri. A 4S tribanda per alte prestazioni a 4 elementi per i 10/15/20 metri. Entrambi i modelli sono dotati di componentistica in acciaio INOX e possono essere completati dal kit per i 40 Metri.

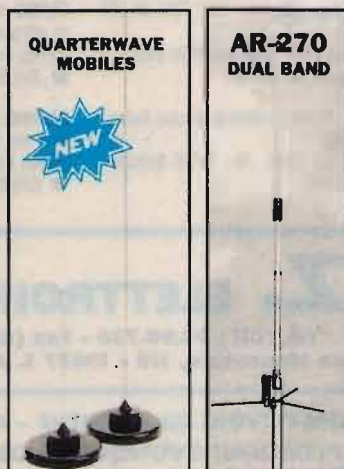

**QUARTERWAVE  
MOBILES**

**AR-270  
DUAL BAND**

**NOW**

**VERTICALI HF MULTIBANDA.** R 5 e R 7 l'evoluzione della specie! Le più diffuse verticali multibanda senza radiali di massa filari! Frequenze: R 5 10/12/15/17/20 metri; R 7 10/12/15/17/20/30/40 metri. AP 8 verticale 8 bande dai 10 agli 80 metri.

**2 METRI VEICOLARI. 70 CM VEICOLARI.** Di altissima qualità meccanica ed elettrica sono disponibili in tre versioni: attacco a centrotetto, attacco a grondaia, base magnetica. Connettore PL 259 argentato in dotazione.

**AR 270 DUAL BAND RINGO.** Solo poco più di un metro di altezza per questa eccezionale antenna 144/430 DUAL BAND. Alte prestazioni in piccolo ingombro!

**RINGO RANGER II.** Antenna ad alto guadagno per il traffico 2 metri VHF. Il massimo per FM e PACKET RADIO.

**LAC-4 PROTEZIONI CARICHE ELETTROSTATICHE.** Proteggete i Vostri costosi apparati dalle dannose cariche elettrostatiche generate dai fulmini! Queste protezioni con cartuccia intercambiabile fermano inesorabilmente qualsiasi scarica che potrebbe arrivare alla Vs. antenna.



**LAC-4**



**RINGO  
RANGER II**

DISTRIBUZIONE ESCLUSIVA PER L'ITALIA:

# MPX ELETTRONICA

VIA FIUME, 16 - Tel./Fax (0881) 675385 - 71100 FOGGIA



TH-78 E

**Ricetrasmittitori:**  
**ICOM - YAESU**  
**KENWOOD**  
**INTEK - PRESIDENT**  
**MIDLAND - ALAN**

**Antenne:**  
**CTE - SIGMA**  
**COMET**  
**DIAMOND**

**Accessori**

VENDITA PER CORRISPONDENZA

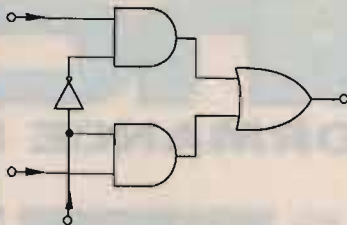

KENWOOD TS-450 S



ICOM IC-728

**VENDO** Yaesu FRG9600 L. 700.000. AOR 2001 25-550 MHz FM-AM L. 400.000.

Luigi Bignoli - via Manzoni, 21 - 28066 Galliate (NO)  
☎ (0321) 862165 (dopo le ore 19,00)

**CERCO** valvole VL1, VCL11, EL2. **CERCO** surplus Italiano e tedesco anche rottamato.

Domenico Cramarossa - via Dante, 19 - 39100 Bolzano  
☎ (0471) 970715 (ore pasti)

**CERCO** radiorecettore tipo Kenwood R2000 o simili. Solo se ottimamente tenuto. Pago max L. 500.000.

Allredo Folla - via Gola, 31 - 20143 Milano  
☎ (02) 8392444 (ore cena)

**CAMBIO** Hard Disk da 65 mega con apparecchiature ricevitori e/o ricetrasmittenti.

Allredo Folla - via Gola, 31 - 20143 Milano  
☎ (02) 8392444 (ore cena)

**VENDO** CB Lincoln President + lineare ZG BV 131 + roswait ZG HP 201 + pre. antenna Intek Micro 27RB + 2 antenne + alimentatore 10A tutto L. 500.000. CB Alan 80, L. 100.000.

Daniele Bovolenta - via Monte Bianco, 57 - 10024 Moncalieri (TO)

☎ (011) 6069144 (ore 18,00-20,00)

**VENDO** BC603 (1951) RX da 20 a 28,5 MHz AM FM funzionante completo di dynamotor DM21 a L. 80.000. Coppia di CPRC26 RTX da 47 a 54 MHz a L. 50.000 l'uno.

Alberto Martellozzo - via Ariosto, 44 - 44024 Lido Estensi (FE)

☎ (0533) 324735 (ore pasti)

**VENDO** RTX Sommerkamp TS 789 DX. Mike Astatic Silver Eagle. RX Geloso G/4/216. Registratori Geloso G256, G570.

Acc. mt 3000 A. RTX nautico redifon GR286 MK III 3. Salvatore Saccone - via San Ciro, 15 - 90124 Palermo

☎ (091) 6302516 (ore pranzo o cena)

**VENDO** Callbook For. USA 92 perfetti L. 60.000 + SP monitor fost. verdi tono perf. L. 150.000. **CERCO** valvole 811A nuove. Inviare offerte. Astenersi perditempo.

Valentino Vallè - via Libertà, 246 - 27027 Gropello Cairoli (PV)

☎ (0382) 815739 (ore pasti)

**VENDO** Kenwood TS780 (144 + 432 MHz FM - CW - SSB) con PA Bias 80 W - 144 e 40 W - 432. **VENDO** Kenwood TM702 (144 + 432 FM). **VENDO** QST annate 1984-91.

**CERCO** HP410B. Davide Paccagnella - via E. Filiberto, 26 - 45011 Adria (RO)

☎ (0426) 22823 (solo 20,00=21,00)

**VENDO** palmare Icom IC25RE VHF + scanner 25-950 MHz pochi mesi causa inutilizzo. 2 ricariche batterie. L. 550.000. Preferibilmente zona Piacenza e Parma.

Corrado Ambrogi - via Lussurasco, 46 - 29010 Alseno (PC)

☎ (0523) 948454 (dalle 19,30-21,30)

**CERCO** per abbinamento a FT707 Yaesu le seguenti parti: FP707 (alimentatore), FC707 (accordatore), FV707 (VFO). Inviare offerte.

Ezio Durando - via Roccerè, 29 - 12025 Dronero (CN)

**VENDO** Casio agenda tascabile SF 8500 64 kbytes monitor colori COMM 1901 drive Amiga 1010 telecamera Sanyo top D5 C64 + disco tutto perfetto con garanzia.

Pierfranco Costanzi - via Marconi, 19 - 21037 Lavena P. Tresa (VA)

☎ (0332) 550962 (ore 12,00-14,00)

**PERMUTO** pari valore, causa totale disinteresse, fotocamera Pentax LX con RX: Kenwood R5000, Icom R71E, JRC NRD 93 o 535 purché in ottimo stato.

Ediwil Sanavio - viale S. Elena, 23 - 35041 Battaglia Terme (PD)

☎ (049) 525007 (ore pasti o serali)

**VENDO** ricevitore Marelli RP32 copertura continua 1,5-30 MHz schemi + manuale L. 300.000 + spese postali. **CERCO** RTX QRP CW Heathkit HW8-HW9.

Alberto

☎ (0444) 571036 (ore 20,00-21,00)

**ACQUISTO** alto prezzo le seguenti valvole: n. 3 CX301A, n. 2 CX301, n. 3 UX201A, M201A, CX201A, C201A. **ACQUISTO** valvole zoccolo europeo a 4 o 5 piedini a croce e tabella sviluppata del calendario perpetuo.

☎ (010) 412392 (dopo ore 20,30)

**VENDO** o **CAMBIO** RTX TS140S da 0 a 35 MHz con FT102+FT980+TS930S oppure con 430S purché in ottime condizioni. **CERCO** disperatamente FT102. Pago bene max valutazione. Grazie.

Saverio Di Gennaro - via Belfiore, 2 - 70053 Canosa di Puglia (BA)

☎ (0883) 614855 (ore 9,00-13,00 - 15,00-20,00 tutti i giorni)

**VENDO** causa inutilizzo Lafayette Typhoon con accordatore M27. 2B inoltre l'apparato è predisposto per pilotare amplificatori L. 250.000.

Andrea Falcone - via Alla Loggetta, 9/B - 16038 S. Margherita Lig. (GE)

☎ (0185) 289145 (ore 20,00-21,00)

## G.Z. ELETTROIMPIANTI Snc

Tel. (011) 93.99.736 - Fax (011) 93.92.43  
C.so Moncenisio, 119 - 10057 S. AMBROGIO (TO)

**RICETRASMETTITORI CB VHF/UHF - ANTENNE E ACCESSORI**

**SPEDIZIONI OVUNQUE IN CONTRASSEGNO**

**RIPARAZIONI E MODIFICHE**

**SCHEDE ECO COLT**

**INGROSSO E MINUTO**

**VENDITA RATEALE**



KENWOOD TH 78



ALINCO DR-599E

STANDARD C558



ICOM IC-21/E

**RITIRO DELL'USATO**

# Telelink VP-7

## il nuovo sistema d'allarme «fai-da-te»

La criminalità in Italia, ed in particolare il furto, sta aumentando in maniera allarmante; è sorprendente che di oltre 25 milioni di abitazioni, meno del 10% sia munito di una qualsiasi forma di sistema protettivo di allarme.

Lo stesso accade in tutta Europa, ma ora le cose stanno cambiando: la gente si sta rendendo conto di potersi difendere e di poter fare qualcosa di concreto per la protezione della propria casa, famiglia e attività dal furto e da un altro grande pericolo: l'incendio.

Oggi la sicurezza non è più solo alla portata delle persone benestanti, grazie alla moderna tecnologia prodotti di alta qualità sono disponibili a prezzi accessibili a tutti.

Volendo realizzare una linea di prodotti per la sicurezza a livello europeo per il 2000, abbiamo studiato e realizzato nuovi sistemi di produzione per ottenere:

### AFFIDABILITÀ A BASSO COSTO

I sistemi di sicurezza di elevata tecnologia sono sempre stati dispendiosi: oggi abbiamo risolto questo problema unendo i più moderni metodi di produzione ad un'alta specializzazione tecnologica.

### FACILITÀ DI INSTALLAZIONE

In passato i sistemi di protezione richiedevano lunghe e difficili installazioni. Ciò significava alto costo di manodopera dovuto alla notevole difficoltà nei passaggi e collegamenti dei cavi.

Con l'uso di tecniche a radio frequenza ultra moderne abbiamo sviluppato un sistema richiedente un minimo di installazione, senza compromettere affidabilità e sicurezza.

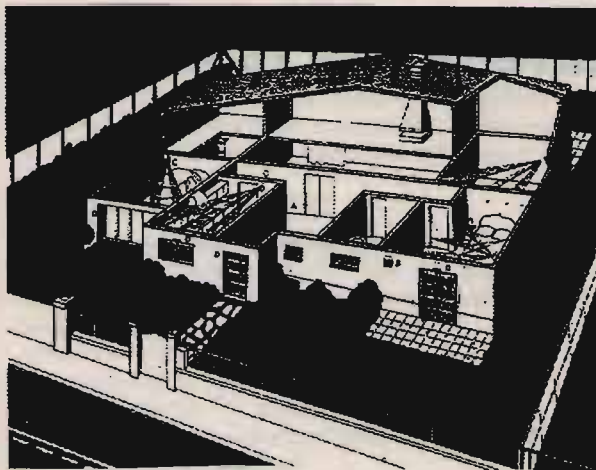

### FACILITÀ D'USO

Le nostre esperienze in Europa e nel mondo ci hanno fatto constatare che la clientela giudica i pannelli di controllo, della maggior parte dei sistemi d'allarme, difficili da comprendere e fastidiosi da utilizzare.

Per questa ragione abbiamo voluto creare un sistema con telecomando facile da usare e nello stesso tempo sicuro: il Telelink VP-7.

Distributore:

## ITALSEcurity

00142 ROMA - Via Adolfo Ravà, 114-116  
Tel. 06/5411038-5408925 - Fax 06/5409258

# ELSE kit

# novità

## MARZO '93



RS 321

L. 55.000

**RS 321 INVERTER 24Vcc-220Vca 200W 50Hz**  
Serve a trasformare la tensione di una batteria 24Vcc in 220Vca con frequenza di 50Hz (regolabile tramite un apposito trimmer). La forma d'onda è quadrata e la potenza massima è di 200W su carico resistivo. La tensione di uscita varia tra 240Vca (vuoto) e 200Vca (pieno carico). Per il suo corretto funzionamento occorre un trasformatore 220/22+22 V 6A (non fornito nel kit).  
ALIMENTAZIONE 24Vcc; ASSORBIMENTO MAX 9A;  
TENSIONE USCITA 200-240 Vca; POTENZA MAX 200W.  
L. 55.000



RS 322

L. 55.000

**RS 322 TEMPORIZZATORE DI PRECISIONE AL QUARZO 1-999 SECONDI**  
È un temporizzatore di grande precisione (grazie all'impiego di un apposito quarzo) con tempi che vanno da 1 a 999 secondi, programmabili a passi di un secondo.  
È dotato di pulsante di avviamento e pulsante reset per poterlo azzerare in qualsiasi momento. L'uscita è rappresentata da un micro relè i cui contatti possono sopportare una corrente massima di 1A.  
La programmazione dei tempi avviene attraverso 3 appositi interruttori DIP a 10 posizioni.  
ALIMENTAZIONE 12Vcc stab.; ASSORBIMENTO MAX 70mA;  
CORRENTE MAX CONT. RELÈ 1A; TEMPI CON PASSI DI 1 SEC. 1-999 sec.  
L. 55.000



RS 323

L. 25.000

**RS 323 FOTO RELÈ UNIVERSALE**  
Con questo kit si realizza un utilissimo dispositivo, sensibile alla luce, la cui uscita è rappresentata dai contatti di un relè che possono sopportare una corrente massima di 2A. Può funzionare in 2 diversi modi: 1) quando è investito dalla luce il relè si eccita e si diseccita quando la luce cessa; 2) quando è al buio il relè si eccita e si diseccita in presenza di luce. Il dispositivo è dotato di controllo di sensibilità e viene montato (relè compreso) su di un circuito stampato di soli 30x50 mm.  
ALIMENTAZIONE 12Vcc stab.; ASSORBIMENTO MAX 60mA;  
CORRENTE MAX CONT. RELÈ 2A; CONTROLLO DI SENSIBILITÀ.  
L. 25.000



RS 324

L. 21.000

**RS 324 FILTRO DI RETE CON PROTEZIONE**  
È un dispositivo di grandissima utilità durante l'impiego di apparecchiature elettroniche alimentate dalla tensione di rete, in particolare modo computers, videoregistratori, radio ed impianti HI-FI. Il doppio filtro LC di cui è composto elimina tutte le componenti estranee e parassite che potrebbero causare ronzii o danneggiamenti ed inoltre, grazie all'impiego di un particolare componente (VDR), protegge le apparecchiature stesse da eventuali sbalzi repentini di tensione.  
ALIMENTAZIONE 220Vca; CARICO MAX 700W;  
DOPPIO FILTRO LC; PROTEZIONE A VDR.  
L. 21.000



RS 325

L. 16.500

**RS 325 ALIMENTATORE STABILIZZATO 6/8 V 600mA (1A max)**  
Questo alimentatore, con uscita selezionabile di 5 o 6 V e corrente massima di 500mA continui o 1A discontinui, è molto indicato per alimentare tutte quelle apparecchiature che funzionano a 6V e che hanno bisogno di una tensione molto ben stabilizzata e filtrata (radio, mini TV, macchine da scrivere a pila ecc.). Selezionando l'uscita per 6V, il dispositivo si presta egregiamente ad alimentare logiche TTL e tutti quei dispositivi che richiedono un'alimentazione di 5V perfettamente stabilizzata. Per il suo corretto funzionamento occorre applicare all'ingresso un trasformatore che fornisca una tensione alternata di circa 9V ed in grado di erogare una corrente di almeno 500mA.  
ALIMENTAZIONE 9Vca; TENSIONE USCITA 5/6 Vcc stab.; CORRENTE MAX 500mA lavoro continuo - 1A lavoro discontinuo.  
L. 16.500



RS 326

L. 28.000

**RS 326 CONVERTITORE 12Vcc-18Vcc 1A**  
Trasforma una tensione di 12Vcc (ad esempio batteria auto) in 18Vcc. Serve per poter alimentare tutti quei dispositivi che funzionano ad una tensione a 18Vcc, compresi i cariche batterie, quando si ha a disposizione una tensione di soli 12Vcc. È un dispositivo a commutazione funzionante con una frequenza di circa 3KHz. La massima corrente fornibile al carico è di 1A.  
ALIMENTAZIONE 12Vcc; USCITA 18Vcc;  
CORRENTE MAX 1A.  
L. 28.000

I prodotti Elsekit sono in vendita presso i migliori rivenditori di apparecchiature e componenti elettronici

Qualora non fossero provvisti, possono essere richiesti direttamente a:  
ELETTRONICA SESTRESE - Via L. Gallo 33/2 - 16153 GENOVA  
Telefono 010/603679 - 6511964 Telefax 010/602262

Per ricevere il catalogo generale scrivere, citando la presente rivista, all'indirizzo sopra indicato.

# MAREL ELETTRONICA

Via Matteotti, 51 - 13062 Candelo (VC) - Tel. 015/2538171

- FR 7A** **RICEVITORE PROGRAMMABILE** - Passi da 10 KHz, copertura da 87 a 108 MHz, altre frequenze a richiesta. Sui commutatori di programmazione compare la frequenza di ricezione. Uscita per strumenti di livello R.F. e di centro. In unione a FG 7A oppure FG 7B costituisce un ponte radio dalle caratteristiche esclusive. Alimentazione 12,5 V protetta.
- FS 7A** **SINTETIZZATORE** - Per ricevitore in passi da 10 KHz. Alimentazione 12,5 V protetta.
- FG 7A** **ECCITATORE FM** - Passi da 10 KHz, copertura da 87 a 108 MHz, altre frequenze a richiesta. Durante la stabilizzazione della frequenza, spegnimento della portante e relativo LED di segnalazione. Uscita con filtro passa basso da 100 mW regolabili. Alimentazione protetta 12,5 V, 0,8 A.
- FG 7B** **ECCITATORE FM** - Economico. Passi da 10 KHz, copertura da 87 a 108 MHz, altre frequenze a richiesta. LED di segnalazione durante la stabilizzazione della frequenza. Alimentazione protetta 12,5 V, 0,6 A.
- FE 7A** **CODIFICATORE STEREOFONICO QUARZATO** - Banda passante delimitata da filtri attivi. Uscite per strumenti di livello. Alimentazione protetta 12,5 V, 0,15 A.
- FA 15 W** **AMPLIFICATORE LARGA BANDA** - Ingresso 100 mW, uscita max. 15 W, regolabili. Alimentazione 12,5 V, 2,5 A. Filtro passa basso in uscita.
- FA 30 W** **AMPLIFICATORE LARGA BANDA** - Ingresso 100 mW, uscita max. 30 W, regolabili. Alimentazione 12,5 V, 5 A. Filtro passa basso in uscita.
- FA 80 W** **AMPLIFICATORE LARGA BANDA** - Ingresso 12 W, uscita max. 80 W, regolabili. Alimentazione 28 V, 5 A. Filtro passa basso in uscita.
- FA 150 W** **AMPLIFICATORE LARGA BANDA** - Ingresso 25 W, uscita max. 160 W, regolabili. Alimentazione 36 V, 6 A. Filtro passa basso in uscita.
- FA 250 W** **AMPLIFICATORE LARGA BANDA** - Ingresso 10 W, uscita max. 300 W, regolabili. Alimentazione 36 V, 12 A. Filtro passa basso in uscita. Impiega 3 transistor, è completo di dissipatore.
- FL 7A/FL 7B** **FILTRI PASSA BASSO** - Da 100 e da 300 W max. con R.O.S. 1,5 - 1
- FP 5/FP 10** **ALIMENTATORI PROTETTI** - Da 5 e da 10 A. Campi di tensione da 10 a 14 V e da 21 a 29 V.
- FP 150/FP 250** **ALIMENTATORI** - Per FA 150 W e FA 250 W.

## DTMF 705



**Evoluzione  
delle ormai  
famoso  
DTMF uPC**

## L'Interfaccia Telefonica

dà la possibilità di collegarsi via radio alla propria linea telefonica e permette di effettuare e rispondere alle telefonate. Può essere collegata a qualsiasi apparato ricetrasmittente AM o FM in Simplex o Duplex.

**DI FACILE INSTALLAZIONE.**

**Caratteristiche tecniche principali:**

Collegamenti semplificati, non richiede nessuna regolazione.

Ottima da usarsi con portatili Simplex e Duplex.

Programmabilità dei codici di accesso da 1 a 8 cifre.

Programmabilità del codice di spegnimento.

Possibilità di memorizzare 10 numeri telefonici, tutti i parametri programmabili anche a distanza.

Funzionamento in Simplex con scheda Optional Delay Vox intelligente, gestita dal microprocessore.

Watchdog per controllo programma.

Ottima separazione della "forchetta" telefonica attiva.

Funzione di interfono.

Corredata da completo Manuale Tecnico Operativo.

Opzioni: linea di ritardo Delay Vox.

Scrambler Attivabile/Disattivabile SC 705

Assorbimento: 200 mA - Alimentazione: 10 - 15 Vdc

Dimensioni: 198 x 178 x 31 mm - Peso: 500 gr



### ELECTRONIC SYSTEMS

ELECTRONIC SYSTEMS SNC - V.le Marconi, 13 - 55100 LUCCA - TEL. 0583/955217 - Fax 0583/953382

Disponibili: Schede Modifica Canali per MIDLAND - LAFAYETTE - PRESIDENT - INTEK - Schede di Effetto ECHO con BEEP  
Timbrica COLT - DAIWA - MAYOR

Si effettua ogni tipo di modifica sugli apparati CB - Vendita per corrispondenza - Spedizioni contrassegno  
Richiedete nostro catalogo inviando L. 5.000 in francobolli - Vasto assortimento di articoli.

**VENDO** C64 + drive + registratore con varie cartucce Eprom e programmi vari a L. 300.000.  
Franco Isetti - via Reggio, 5 - 43100 Parma  
☎ (0521) 773998 (solo serali)

**VENDO** piastra nuova 386DX 40 MHz con 64 kB Cache e 4 Mb di memoria Ram installata (espandibile a 32 Mb) a L. 630.000.  
Roberto Giani - via Castellidardo, 23 - 21052 Busto Arsizio (VA)  
☎ (0331) 684565 (ore pasti)

**VENDO** misuratore di campo EP734 a una ohm. Lineare Quasar 1000 26-28 MHz buono stato prezzo interessante. Jumbo Aristocrat. 26-20 MHz.  
Giacomo Pizzinga - via G. Carducci, 9 - 89037 Ardore M. (RC)  
☎ (0964) 629776 (sempre)

**VENDO** ricevitore HF Kenwood R-5000 perfetto.  
Vittorio Caggiano - via Donizetti, 171 - 50019 Sesto Fiorentino (FI)  
☎ (055) 445792 (ore cena)

**VENDO** solo in zona impianto TV satellite 50 canali parabola 120 motorizzata. **CERCO** FT790 portatile solo se vera occasione.  
Alberto  
☎ (0981) 500067 (ore serali)

**VENDO** computer Sinclair pistola ottica 1 Joystick 128 K ZX Spectrum +2. 1 anno di vita, usato pochissimo L. 190.000. Spedisce.  
Antonio Ascione - via Luigi Sturzo, 5 - 81040 Curti (CE)  
☎ (0823) 692202 (ore 13,00-14,30)

**CEDO** PRC8 CPRC26 R107 R417 GRC9 Telecom X19MK3 antenne stili MS116 117 ecc. **CEDO** amplific. Geloso valvolare. Telefoni da campo in bachelite e in metallo.  
Ugo Cecchini - via Valvasome, 56 - 33033 Codroipo (UD)  
☎ (0432) 900538 (ore serali)

**CEDO** Old Radio Collection Baratto Marelli Alcor 1937 OK con R390 o SP600 o **CEDO** a offerta. **CEDO** Marelli Mito-bianco da restaurare + altri sino a esaurimento.  
Ugo Cecchini - via Valvasone, 56 - 33033 Codroipo (UD)  
☎ (0432) 900538 (solo ore serali)

**VENDO** generatore di barre e fondi colorati in Rack 19" L. 180.000. Distributore video sei uscite L. 200.000.  
Maurizio Caruso - via Vitt. Emanuele, 176 - 98030 Giardini Naxos (ME)  
☎ (0942) 51849

**VENDO** enciclopedia di elettronica & informatica n. 9 volumi edita da Gej a L. 80.000.  
Pier Luigi Binelli - via F. Donato, 15 - 13100 Vercelli  
☎ (0161) (392100)

**VENDO** FT290R ricetrasmittitore VHF All Mode non funzionante da riparare L. 120.000 + spese postali.  
Gianfranco Scinia - Corso Marconi, 33 - 00053 Civitavecchia (Roma)

# NEGRINI ELETTRONICA

Strada Torino, 17/A - 10092 BEINASCO (TO) - Fax e Tel. 011/3971488 (chiuso lunedì mattina)

**VISITATE LA PIÙ GRANDE ESPOSIZIONE DEL PIEMONTE**

## EXPLORER

### CARATTERISTICHE

*Frequenza di taratura:*  
25-30 MHz  
*Tipo:* 5/8 cortocircuitata  
S.W.P. centro: 1-1,1  
*Larghezza di banda:*  
2.500 MHz  
*Potenza massima:*  
4000 W P.E.P.  
*Guadagno:* 9,5 dB ISO  
*Bobina a tenuta stagna:*  
rame Ø 5 mm  
8 radiali alla base mt 1  
fibra vetro  
3 radialini antisturbo  
*Lunghezza totale:* mt 6  
*Peso:* kg 4,5  
*Resistenza al vento:*  
120 km/h

**L. 160.000**  
IVA COMPRESA

Antenna da base 5/8 d'onda cortocircuitata con bobina stagna ad alta potenza (rame Ø 5 mm) ad alto rendimento speciale per collegamenti a lunga distanza (DX). Il materiale usato è alluminio anticorrosione. L'elevato diametro dei tubi conici (41 mm alla base) è trattato a tempera e questo la rende particolarmente robusta e con una elevata resistenza al vento, finora mai riscontrata in antenne similari.

**Particolarmente consigliata per:**  
GALAXY PLUTO  
GALAXY SATURN ECO  
PRESIDENT LINCOLN  
PRESIDENT JACKSON  
RANGER



SONO DISPONIBILI PIÙ DI 1000 ANTENNE PER TUTTE LE FREQUENZE  
DISTRIBUTORE: FIRENZE 2  
CONCESSIONARIO: MAGNUM ELECTRONICS - MICROSET  
CONCESSIONARIO ANTENNE:  
DIAMOND - SIRTTEL - LEMM - AVANTI - SIGMA - SIRIO - ECO - C.T.E.  
CENTRO ASSISTENZA RIPARAZIONI E MODIFICHE APPARATI CB

INSTALLATORE DI FIDUCIA:  
**S.T.T. di Viscardi Enrico**  
Via S. Paolo, 7 - TORINO - Tel. 011/3856562

# ELETTRA

VIA PASTORE 1 - 13042 CAVAGLIA' (VC)  
(ZONA INDUSTRIALE GERBIDO - USCITA SANTHIA')

TEL. 0161/966653 - FAX 0161/966377

## MERCATINO DEL SURPLUS PERMANENTE

**APERTO TUTTI I VENERDÌ - SABATO - DOMENICA**  
ore 9.00-12.00 - 14.00-18.00

COMPONENTISTICA VARIA PER ALTA FREQUENZA  
VASTO ASSORTIMENTO RADIO D'EPOCA MILITARI E CIVILI

**AMPLIFICATORI LINEARI VALVOLARI PER C.B. FINO A 1.700 W  
ALIMENTATORI STABILIZZATI DA 2,5 A 30 AMP.  
INVERTERS E GRUPPI DI CONTINUITÀ DA 100 A 1.000 VA**

*Richiedere catalogo inviando lire 2.000 in francobolli*

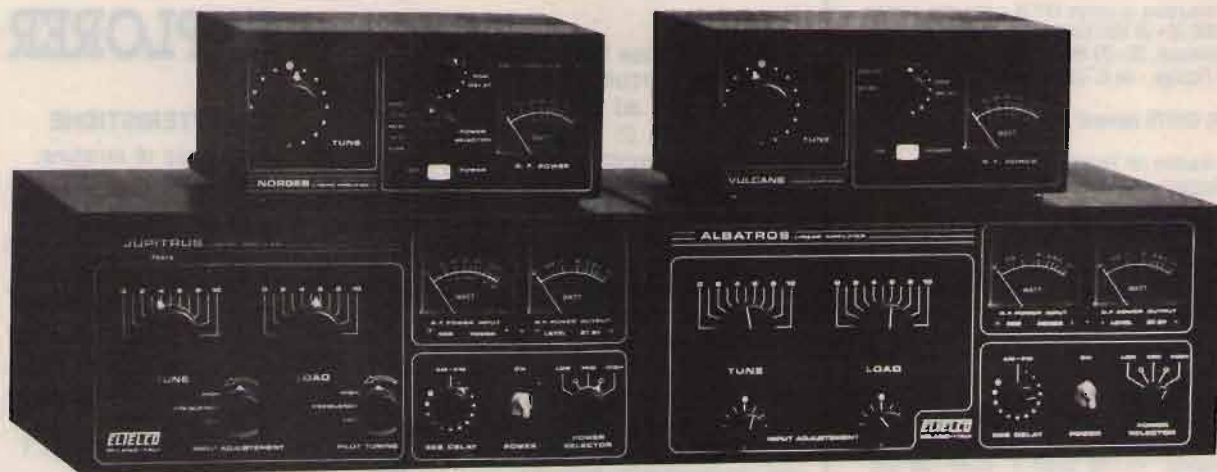

A MILANO in vendita anche presso ELTE - VIA BODONI 5 - Tel. 02/39265713

**ELTELCO**

**ELETRONICA TELETRASMISSIONI**  
20132 MILANO - VIA BOTTEGO 20 - TEL. 02/2562135

# NEGRINI ELETTRONICA

Strada Torino, 17/A - 10092 BEINASCO (TO)  
Tel. e Fax 011/3971488 (chiuso lunedì matt.)

Per servirVi meglio, è stata creata  
la più grande esposizione del Piemonte



**INTEK TORNADO 34S**  
AM FM SSB **OMOLOGATO** - Modif. 132 ch.  
Roger beep e rosmetro incorporati



**INTEK STARSHIP-34S**  
AM FM SSB **OMOLOGATO** - Modif. 132 ch. per banda  
Letture digitali della frequenza

**INTEK B-3104 AF**  
Base AM FM - 4,5 W  
**OMOLOGATO**  
Modif. 200 ch.



**INTEK GALAXY  
SATURN-ECO**  
RTX base All Mode 271 ch.  
AM FM LSB USB CW  
21 W SSB pot. regolabile  
rosmetro e Echo incorp.  
reg. freq.

Concessionari: DIAMOND · SIRTEL · LEMM · AVANTI · SIGMA · SIRIO · ECO · CTE · MAGNUM · MICROSET · STANDARD · NOVEL  
Distributore: ANTENNE FIRENZE 2 · RAC · ANTENNE TONNÀ • *Disponibili Modem e programmi per Packet a PREZZI SPECIALI*  
**VENDITA RATEALE SENZA CAMBIALI E SENZA ANTICIPO - CONSEGNA IMMEDIATA**

**VENDO** Marelli RP32A RX copertura continua 1,5÷30 MHz schemi e manuale compresi L. 300.000 + spese di spedizione.

Alberto  
☎ (0444) 571036 (ore 20,00÷21,00)

**VENDO** Loran Impulse 2831 cristalli liquidi strumento a 3 funzioni - Loran - Plotter tracciatore di rotta Ecoscandaglio 320 mt completo di trasduttori per velocità e temperatura acqua - Coupler antenna per il Loran. Il tutto nuovo. Scatolato in imballo originale. L. 1.000.000 non trattabile. Fabrizio Barenco - via Montedarmolo, 4 - 19038 Sarzana  
☎ (0187) 625956 (ore serali)

**VENDO** ricevitore aeronautico della Signal Communication Mod. R532 110-140 MHz steps da 25 kHz 100 memorie L. 200.000 filtro Daiwa AF606 con Notch L. 200.000. Marino Mingardo - via Cremonino 31/A - 35100 Padova  
☎ (049) 693523 (ore pasti)

**VENDO** Icom IC-R1 scanner lascabile 0,1-1300 MHz come nuovo ottimo per ascolto cellulari, imballo originale a L. 500.000. Maurizio Castiglioni - via Malone, 44bis/D - 10154 Torino  
☎ (011) 851814 (ore serali)

**VENDO** o **CAMBIO** con altro materiale FT757G x Il FT900 TR751E FT212RH interf. telef. telecamera S1 Daiwa 918 MN2000 e tante altre apparecchiature per FM, TV ed hobbistica in elettronica. Pasquale - 81030 Nocerleto (CE)  
☎ (0823) 720530 (ore 9,00÷13,00 - 14,00÷22,00 feriali)

**VENDO** in edizione originale ravalico radiolibro 6°-7°-11°-16° edizione schemi radio prebellico Grundig Satellit 2100. Invio elenco materiale a richiesta. Maurizio Della Bianca - via Copernico, 16A - 16132 Genova  
☎ (010) 396860

**VENDO** CB Pearce Simpson AM FM SSB, USB, CW rosmetro Alc wattmetro frequenzimetro ZG lineare 200 W + **REGALO** ant. balcone. L. 450.000 trattabili. Paolo Zanforlin - via Angeloni, 33 - 20161 Milano  
☎ (02) 6462333 (segreteria telefonica)

**VENDO** Icom IC735 sint. cont. 01÷30 MHz + Micro + manuale in italiano + imballo L. 1.400.000. Standard C520 bibanda 126÷970 MHz. Ant. in dotazione + ant. Daiwa + bat. + caricab. L. 550.000. Nicola D'Alba - Lungomare IX Maggio, 1/4 - 70123 Bari  
☎ (080) 444128 (ore serali)

**VENDO** ripetitori a 2000 canali buoni pure come RTX Duplex L. 280.000. Radiotelecamere portata da 10 m a 10 km L. 150.000. TX TV color da 1 W a 30 W L. 100.000. TX TV color da 1 W a 30 W L. 100.000 TX a PLL vari tipi, duplex ecc. Demetrio Vazzana - Lungolago Gramsci, 7 - Omegna (NO)  
☎ (0323) 861048 (ore pasti)

**CERCO** con urgenza N. 2 quarzi di sintesi 37.300 oppure 37.250. Chi mi può aiutare, dò ricompensa adeguata. Grazie. Giuseppe Insirello - via Macchia Fava, 21 - 96016 Lentini (SR)  
☎ (095) 7832362 (ore 7÷22)

**VENDO** HP8558, HP8640B, HP8656, HP4342A, HP8690, HP8699, HP8694A, HP3312, HP432, HP435, HP8761AHP8761B, HP403, TEK464, TEKFG503, FLUKE8020, HP410C, BIRD8135, TEK576. Mauro Magni - via Valdinievole, 7 - 00141 Roma  
☎ (06) 8924200 (ore pasti)

**VENDO** una pompa sommersa per svuotamento pozzi, cunicoli, ecc. KW 0,8 220 V 4A. Nuova completa galleggiante oppure **CAMBIO** con materiale surplus RX RTX ecc. Pierino Gusella - Colletto Fraz. Rocchetta, 73 - 17010 Cairo Montenotte (SV)  
☎ (019) 599864 (sera)

**VENDO** Yaesu FT990 computer Penbook 386 stabilizzatore rete 220/2000 W computer qualsiasi configurazione. **CERCO** barca con motore Kenw. TS950SDX anal. spet. Fabrizio Borsani - via Delle Mimose, 8 - 20015 Parabiago (MI)  
☎ (0331) 555684

**CERCO** documentazione: oscilloscopio TEK922 - multimeetro TES VE368 millivoltmetro TES MV170 LF Generator Wavetek mod. 30. **CERCO** riviste per completare collezione (chiedere elenco). **CERCO** telaietti RX TX lineare per assemblare ponte VHF + documentazione - N° 50 valvole radio TV in blocco L. 50.000.

Giovanni  
☎ (0331) 669674 (ore 18,00÷21,00)

**VENDO** M10 Olivetti + TNCL perfetti da vetrina L. 500.000 irriducibili. **CERCO** per Amiga 500 programmi particolari da usare con Genlock per videolitrazioni sposalizi e cerimonie varie. Giovanni Samanna - via Manzoni, 24 - 91027 Paceco (TP)  
☎ (0923) 882848 (ore serali)

**CERCO** computer AT 386 25 MHz 4 MB RAM 2 FD HD 40 MB VGA 1 MB 1024 x 768 monitor colore. **CERCO** TNC per packet radio. **CERCO** ricevitori con mobile in legno per permuta. Antonio Dimasi - via Nimis, 6 - 33033 Codroipo (UD)  
☎ (0432) 904024 (ore 20,00÷21,30)

**CERCO** urgentemente schema amplificatore bassa frequenza Point One TA112 122 W amplifier made in England by Geak e CO LTD. Morta 5 valvole octal. **CERCO** preamplificatore originale. Salvatore Alessio - via Tonale, 15 - 10127 Torino  
☎ (011) 616415 (ore serali 20÷22)

**VENDO** RTX Icom IC 735, completo di manuali ed imballi con alimentatore dedicato P555 filtro CW da 250 kHz, staffa veicolare seminuovo L. 1.800.000. No perditempo. Grazie. Semprevalido. Leonardo Zerlin - via Terrazze, 3 - 35040 Merlara (PD)  
☎ (0429) 85503 (ore 19÷21)

**VENDO** FT505S, EL3, EL34, EL41, EL83, EL84, EL86, EL90, EL183, OB2, EAM86, ECH4, 813, 576, 6189, 6AN8, 6GK6, 6JB6, 43, 6F40, 6F60, 35F4, 35F6, 38R3, 50R4, 50RP1, EL8, 6K7, 7868, 1403, 1648, 42, 1496, 8038, BC518, BC348, 6KD6, C92. Nino Dimemmo - via Conicella, 196 - 66034 Lanciano Adriatico (CH)  
☎ (0872) 42564 (ore 20,30÷21,30)



# Teletecnica **FIGUT**

70059 TRANI (BA)  
VIA BOVIO, 153/157  
TEL. (0883) 42622

Apparecchiature per Telecomunicazioni

## Vasto assortimento apparati delle migliori marche

 BIBANDA VHF/UHF	 BIBANDA VHF/UHF	 BIBANDA VHF/UHF	 BIBANDA VHF/UHF
 <b>IC-W21/E</b>	 <b>FT 530</b>	 <b>TH-78</b>	 <b>C558</b>

ritiro dell'usato  
pagamenti rateali  
spedizioni contrassegno  
assistenza tecnica specializzata

# ICOM

# IC-3230H

## IL MEGLIO DEI BIBANDA VHF/UHF OTTENIBILE

### INDISPENSABILE PER GLI OM APPARTENENTI AD UNA SEZIONE OPPURE AD UNA RETE

- ✓ Comprende le più avanzate modalità operative
- ✓ Accesso immediato alla funzione richiesta tramite un solo controllo
- ✓ Ricezione simultanea sulle due bande ed indicazione delle rispettive frequenze
- ✓ Ergonomicità dei controlli per una maggiore sicurezza nella guida
- ✓ Abilitazione delle funzioni più importanti tramite un tasto sul microfono
- ✓ Visore molto contrastato di grandi dimensioni
- ✓ Comprensivo del filtro duplex
- ✓ Ricevitore VHF sintonizzabile lungo 38 MHz (136 ~ 174 MHz)
- ✓ Ampia gamma operativa: 144~148 MHz e 430~440 MHz
- ✓ 45 W di potenza RF in VHF; 35 W in UHF
- ✓ Tutti i passi di sintonia
- ✓ 15 memorie per banda
- ✓ 14 memorie dedicate alla segnalazione DTMF
- ✓ Estendibile al Pager ed al Code Squelch
- ✓ Impostazioni personalizzate tramite il "SET Mode"
- ✓ Temperatura operativa compatibile all'applicazione veicolare: da -10°C a +60°C

- ✓ Dimensioni ridotte: 140 x 40 x 165 mm

**ICOM marcucci** S.p.A.

**Ufficio vendite- Sede:**  
Via Rivoltana n. 4 - Km 8,5 - 20060 Vignate (MI)  
Tel. (02) 95360445 Fax (02) 95360449

**Show-room:**  
Via F.lli Bronzetti, 37 - 20129 Milano  
Tel. (02) 7386051



**(( (T & K) ))**

**ELETTRONICA s.a.s.  
TODARO & KOWALSKY IOYUH**



**VENDO** ricevitore AOR 3000 A ultimo modello 0-200 MHz L. 1.200.000. Antenna Discone Icom L. 200.000 TNC MFJ1278 L. 500.000.  
Franco Prete - Strada Valenza, 1 - 15033 Casale Monferrato (AL)  
☎ (0142) 45087 (ore serali)

**VENDO** Collins Motorola R390 AURR RX AM CW SSB 030 perfetto con convertitore SSB CV 1722 URR valvole scorta manuale tecnico uso e riparazione. Non spedisco.  
Eugenio - via Mazzini, 39 - Treviglio (BG)  
☎ (0363) 419461 (ore ufficio)

**VENDO** TM Serie ALR, AM, APN, APR, APX, AR, ARC, ARN, AVO, BC, CPRC, CU, CV, DAS, DY, EE, FRR, FR, FRA, FRC, FUNKE, GRC, HEAT, HICKOK, HAMMARLUND, MACKAY, ME, NC, OS, PRC, R, RT e altri.  
Tullio Flebus - via Mestre, 14 - 33100 Udine  
☎ (0432) 520151 (non oltre le ore 20,00)

**VENDO** valvole di alta potenza TH338 per 430-1296, tipo YD1381 per 1296-2300 amplificatori in cavità per 430-1296 e 2300 MHz, relè COAX professionali.  
Franco  
☎ (02) 99050601 (meglio dopo ore 21,00)

**VENDO** antenna verticale ECO DX11 (11 bande) nuova a L. 280.000. Stampante per C64 tipo: 1526 con scheda per grafica L. 200.000.  
Oreste Rondolini - via Roma, 18 - 28020 Vogogna (NO)  
☎ (0324) 87214 (ore pasti)

**CERCO** microfono base Icom SM5.  
Rossano Vezi - via Costituzione, 4 - 51031 Agliana (PT)  
☎ (0574) 719009 (ore 16,00-19,30)

**VENDO** monitor fosfori verdi Tono 1200 CRT perfetto Mic MC50 perfetto Kenwood. Tutto L. 200.000 o **CAMBIO** con amplificatore 27 MHz 300 watt perfetto.  
Valentino Vallè - via Libertà, 246 - 27027 Gropello Cairoli (PV)  
☎ (0382) 815739 (ore pasti)

# ELETRONICA BRENTA snc

Via Vespucci, 5 - 30032 FIESSO D'ARTICO (VE)

Tel. e Fax 041/5161552

## TRASFORMATORI

- Alta tensione fino a 10 kV e 40 kVA per amplificatori lineari
- Alimentazione di qualsiasi tipo, anche toroidale
- Induttanze
- Costruzione su specifiche del Cliente anche pezzo singolo

**VENDO**, poiché in possesso di due identici esemplari, antenna attiva atta all'impiego nella ricezione DX delle Bande Tropicali e 49 metri completi die due elementi intercambiabili, base con amplificatore sintonizzabile ad alta "Q" + alimentatore rete L. 150.000.  
Riccardo Borelli - via Partigiani, 16 - 27028 San Martino Siccomario (PV)  
☎ (0382) 490139 (ore 20,30)

**VENDO** FDK Multi 2000 FM, W, N, CW, SSB × 144 + amp. lineare CTE767 × 27 B, mobile.  
Giuseppe Ceresato - via Mieli, 8 - 36050 Zermeghedo (VI)  
☎ (0444) 685239 (ore pasti o ore 21,00-22,00)

**VENDO** Collins: linea S, R-388, R-392, 75A-3.  
Alberto Sannazzaro - Strada Pontecurone, 9 - 15042 Bassi-gnana (AL)

# SPARK

DI CARRETTA MAURIZIO

Via Provinciale Modena, 59  
41016 NOVI DI MODENA (MO)  
Tel. 059 / 676736 - Fax 059 / 677384

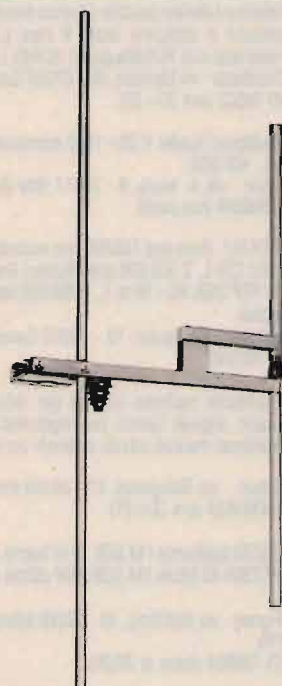

## ANTENNA PROFESSIONALE LARGA BANDA

PER TRASMISSIONE - 88 - 108 MOD. 3 FM  
140 - 170 MOD. 2 VHF

CARATTERISTICHE - YAGI 2 ELEMENTI

IMPEDENZA - 50 Ω

GUADAGNO - 3 dB su λ/2

MAX. POT. - 1000 W

RADIAZIONE - 170° VERTICALE  
80° ORIZZONTALE

**SPARK PRODUCE: ANTENNE - CAVITÀ - ACCOPPIATORI - FILTRI**

## OFFERTA DEL MESE

1 ALAN 38  
1 carica batterie  
10 stili ricaricabili da  
600 mA

Lire 135.000

2SA966	L.	1.100
2SC829	L.	400
2SC1815	L.	300
2SC1971	L.	7.000
2SC2055	L.	3.300
2SC2314	L.	2.000
2SD837	L.	2.000
IRF Z24	L.	15.000
BA6238	L.	4.000
LA7223	L.	4.500
LC7131	L.	10.000
MN3008	L.	28.000
TA7205AP	L.	3.000

2SB686	L.	3.100
2SC930	L.	400
2SC1947	L.	11.500
2SC1972	L.	24.000
2SC2078	L.	3.000
2SD382	L.	4.500
MRF422	L.	55.000
BA715	L.	3.000
LA4422	L.	3.000
LA7522	L.	10.000
LC7132	L.	10.000
MN3101	L.	4.000
TA7217AP	L.	3.500

1 INTEK KT-330EE VHF  
140-170 MHz  
1 INTEK DG-2  
caricabatterie da tavolo

Lire 410.000

2SB945	L.	4.900
2SC945	L.	300
2SC1969	L.	4.500
2SC1973	L.	2.250
2SC2166	L.	3.500
2SD716	L.	3.200
MRF455	L.	28.000
BA6209	L.	3.300
LA6520	L.	6.500
LC7120	L.	10.000
MM53200	L.	7.500
TA7157AP	L.	3.000
TA7310P	L.	4.500

Disponiamo inoltre di una vasta gamma di componenti elettronici - Apparecchi CB - VHF/UHF - Alimentatori e amplificatori MICROSET - Antenne LEMM - SIGMA - CTE.

Spedizione in contrassegno + L. 10.000 spese postali.

Laboratori e rivenditori possono richiedere il LISTINO via FAX indicando intestazione e P. IVA.

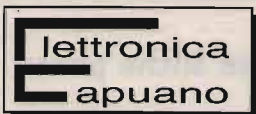

**ELETTRONICA CAPUANO** di F. VENTURINO

Via L. Siani, 13 - 84010 PASSIANO (SA) - Tel. e Fax 089/466774

APPARECCHIATURE E COMPONENTI ELETTRONICI

**CERCO** schema per linea Geloso G4 216 228 229 e microfono originale. **PERMUTO** con RTX Midland 13 - 862 B + Mike funz. + componenti vari + antenna.  
Giuseppe Sciacca - via Villanova, 69 - 91100 Trapani

**VENDO** RX Trio Kenwood R1000 HF 0,5-30 MHz a L. 450.000. Non spedisce.  
Adriano Bianciardi - via Torino, 84 - 19100 La Spezia  
☎ (0187) 715271 (dalle 17 alle 20)

**CERCO** antenna a telaio AN-190 per BC611.  
Silvano Cogo - via 4 Novembre, 52 - 36012 Asiago (VI)  
☎ (0424) 63990 (ore 9,00-12,00 - 15,00-19,00)

**VENDO** rotore AR330XL + dipolo 40 e 80 m + direttiva 13 el. per 144 MHz mai usati L. 150.000.  
Giovanni Frav. - via S. Dom.co Savio, 25 - 95030 Gravina (CT)  
☎ (095) 242153 (dopo le ore 15,00)

**VENDO** Tonesquelch TSU6 per Kenwood a L. 45.000 in-trattabili + spese spedizione assenza difetti.  
Raffaele Andreano - via Villacaracciolo, 5N - 83031 Ariano Irpino (AV)  
☎ (0825) 824087

**VENDO** "President Lincoln" 11, 40, 45 m + PNB 200 ERE (preamp e n. Blanker in RX) + lineare 80 watts AM/SSB, per 11, 40, 45 mt. Tutto a L. 500.000; neanche il costo del solo President senza la scheda del transverter.  
Pasquale La Casella - via S. Donato, 62 - 70043 Monopoli (BA)  
☎ (080) 742505 (dopo ore 20,00)

**VENDO** kit N.E.L. x 559 rilevatore punti x Agopuntura + LX575 - 576 stimolatore x agopuntura + LX 950 elettromagnetoterapia. Tutto a metà prezzo ultimo listino.  
Giorgio Costa - via Bozzole 26/15 - 27026 Garlasco (PV)  
☎ (0383) 820149 (ore 19,00-21,00)

**VENDO** visore notturno binoculare militare costruzione recente L. 1.500.000. **CERCO** valvola WE300B. **COMPRO** ampli BF stereo a valvole.  
Sergio Sicoli - via Madre Picco, 31 - 20132 Milano  
☎ (02) 2565472 (solo serali)

**SVENDO** apparati line attività Yaesu bibanda da 720 R L. 500.000, Kenwood VR7800 L. 400.000, IC2 SET IC25RE affare a coppia L. 850.000 6 mesi di vita. Solo in zona.  
Renato Pizzano - via Dedominicis - Torre Le Nocelle (AV)  
☎ (0825) 969032 (ore 9,00-13,00 - 14,30-19,00)

**VENDO** i seguenti apparati in blocco per fine traffico Kenwood UHF Yaesu VHF-UHF FT720 R Icom bibanda SRE Icom 2 Set L. 1.600.000 anche separati in zona.  
Carmine Sullo - via B. Rotondi - Torre Le Nocelle (AV)  
☎ (0825) 969032 (ore ufficio)

**VENDO** valvole nuove tipo ECC81, ECC84, 6AV6, 12AV6, 6BA6, 6BM8, 6K7, EABC80, ABL1, 50L6, PL36, PL81, PL82, PL84, UL41, EF41, SY3, 5U4 altri svariati tipi.  
Attilio Vidotti - via Plaino, 38/3 - 33010 Pagnacco (UD)  
☎ (0432) 661479 (ore 18,00-22,00)

**VENDO** computer Euro PC Schneider con monitor 12" + stampante Amstrad DMP 3160 corredato di MS-DOS 3,3 e works con manuali a L. 900.000 trattabili.  
Lucio Stella - via Roma, 13 - 37060 Trevenzuolo (VR)  
☎ (045) 7350028 (orario pasti)

**VENDO** telefono cellulare portatile Cityman completo di imballo, accessori in dotazione usato 8 mesi L. 600.000.  
**VENDO** autoradio con RDS/Blaupunkt RDR49 L. 600.000.  
Alberto Cianchetta - via Marziale, 5N - 67039 Sulmona (AQ)  
☎ (0864) 34502 (ore 20-22)

**VENDO** multiband Yupiter V 25-1300 nuovissimo con accessori a L. 400.000.  
Andrea Brivio - via A. Moro, 9 - 20017 Rho (MI)  
☎ (02) 9306534 (ore pasti)

**VENDO** RTX H.F. Kenwood TS930S con accordatore automatico e filtri CW L. 2.500.000 amplificatore lineare Drake L.48, 2 kW PEP SSB, 80-10 m, L. 1.950.000 app. perfette, prezzi trattabili.  
Renato Mattana - via Pordoi, 10 - 20010 Canegrate (MI)  
☎ (0331) 401740

**VENDO** manopole bachelite originali per radio d'epoca.  
**VENDO** nastri originali Geloso per registratori a bobine.  
**VENDO** schemari manuali valvole e valvole per radio e audio.  
Luciano Macri - via Bolognese, 27 - 50139 Firenze  
☎ (055) 4361624 (ore 20-21)

**VENDO** TS770 dualbanda FM SSB 10 W buone condizioni.  
**VENDO** FT736R All Mode FM SSB 25W ottimo per traffico satellite.  
Erminio Fignon - via Dell'Omo, 10 - 33086 Montebelluna (TV)  
☎ (0427) 798924 (dopo le 20,00)

**CERCO** demodulatore SPD1 o informazioni su come fare a reperirlo o a costruirlo il demodulatore era descritto su CQ del 91. **CERCO** notizie sul funzionamento.  
Walter Chiodi - via Pausola, 20 - 63100 Ascoli Piceno (AP)  
☎ (0736) 45630 (dopo le ore 21)

**D.B.S. ELETTRONICA**

APPARECCHIATURE ELETTRONICHE - GIARRE

Via F.lli Cairolì, 53/57 - 95024 GIARRE (CT) - Tel. 095/934812  
Vendita - Assistenza Tecnica - Apparecchiature Elettroniche  
SIAMO PRESENTI ALLE PIÙ IMPORTANTI FIERE DEL CENTRO SUD

### STANDARD C558

Bibanda 144/430 -  
Ricezione gamma aerea  
118/174, 330/480,  
800/990 - Trasponder -  
Full duplex -  
Doppio ascolto  
CON GARANZIA NOVEL



**KENWOOD TH 78**  
Nuovo bibanda  
VHF-UHF - RX da 108 a  
950 MHz  
CON GARANZIA LINEAR



**KENWOOD TS-50S**  
Il più piccolo RTX HF  
All mode  
50 kHz-30 MHz  
Shift IF incorporato



**YAESU FT-530**  
Bibanda  
miniaturizzato  
144-146 /  
430-440 MHz

SPEDIZIONI: in contrassegno + spese postali - **CHIUSO LUNEDÌ MATTINA**  
Possibilità di pagamenti rateali (salvo approvazione della finanziaria)

**VENDESI** standard 558 in garanzia con i seguenti accessori: CNB15GY, CNB152, CWC150E, CWC151K, CLC550, CLC551L tutto imballato come nuovo L. 850.000 intrattabili.  
Fulvio Nevola - via XXV Aprile, 6 - 83013 Mercogliano (AV)  
☎ (0825) 788239/21291 (ore pasti)

**VENDO** transverter 50 MHz 10 W L. 380.000 kit analizzatore di spettro 0-120 MHz L. 320.000 scanner Icom R100 come nuovo L. 850.000.  
Stefano  
☎ (0734) 623150 (dopo le 20,00)

**CERCO** apparato HF usato Kenwood TS140 oppure apparato HF valvolare con frequenzimetro.  
Girolamo Parisi - via G. Pascoli, 9 - 71019 Vieste (FG)  
☎ (0884) 706574 (ore pasti)

**VENDO** computer Amstrad PL1640 640K Bram Ega colore HD 40 m 2 drives 5" 3" 1/2 monitor Ega colore tastiera Mouse, Ms Dos a L. 700.000.  
Maurizio Genzone - viale Della Regione, 106 - 93100 Caltanissetta  
☎ (0934) 553821 (ore 14,00)

**VENDO** C64, floppy, stampante, monitor, mouse, copiatrice, manuale, joystick L. 600.000 mai usato. **REGALO** manuali vari + nastro nuovo stampante + dem. CW RTTY. Valentino Massenzi - via S. Allende, 1 - 40064 Ozzano Emilia (BO)  
☎ (051) 796149 (ore 19,00-22,00)

**VENDO** Kenwood 940S 3ª serie mai usato L. 3.000.000 con microfono base MC80 e manuale in italiano + imballo. Scanner SX200 L. 150.000.  
Gianni - Bergamo  
☎ (035) 251175 (sempre)

**VENDO** centralino Gelo 61522C Grundig TK25 Gelo 681 con micro Philips S 380 tutti valvolari.  
Liberatore Mauro - Corso Campano, 74 - 80030 Marigliano (NA)  
☎ (081) 8856060 (ore 13,00-14,00 - 14,00-20,00)

**VENDO** President Lincoln + fot. manuale + alim. PS-685 0-15 V-8A con strumenti + cavi. Eccellente stato. L. 400.000.  
Michele Taverna - via Pellissier, 8/C - 11024 Chatillon (AO)  
☎ (0166) 62127 (ore 15,00-22,00)

**VENDO** President Jackson con scheda 40 45 m compresi schemi elettrici, microfono da base tutto in ottimo stato L. 400.000 Irattabili. Qualsiasi prova.  
Vittorio Pavone - Piazza Aldo Moro, 11 - 17100 Savona  
☎ (019) 803663 (ore pasti o serali)

**VENDO** Drake trasmettitore T4XC, alimentatore AC4, altoparlante MS4, + istruzioni originali. **VENDO** Kenwood SP820 con filtri audio. **VENDO** FDK750A. Kenwood TS430 **CERCO**.  
IKONMI, Fabrizio Severini - via Garibaldi, 17 - 05018 Orvieto (TR)  
☎ (0763) 42724 (ore 10-18 - 20,30-22)

**CERCO** RX 0,3-30 MHz, anche se vecchio valvolare, ma non manomesso, completo di schemi e manuale taratura, sintonia continua. All Mode.  
Alberto Scano - via Rossini, 7 - 09100 Cagliari  
☎ (070) 498200 (ore 20-23)

**VENDO** per cambio apparecchiature ricevitori Drake R8 con convertitore VHF L. 1.500.000 Icom R71 con FL44 + CR64 + ECSS ESKAB con filtro 4 kHz L. 1.400.000.  
Marino Mingardo - via C. Cremonino, 31/A - 35100 Padova  
☎ (049) 693523 (ore pasti)

**VENDO** Kenwood TS930 SIAT + alt. MC 60/A TL922 Drake MN2700 rot. Ham IV con box digitale Hy Gain TM6DXX Aldena 3EL. x 20 mt. Swan 2 elem. x 40 metri TNC x Packet pream. Gaslet x 432.  
Ernesto  
☎ (0523) 803420 (dalle 19,00-22,00)

**CERCO** per non vedente RTX FT70GH, TS788 140, 150 TS780, 26,30 MHz. **CERCO** inoltre linea Gelo funzionante e completa di converter. Modiche pretese. **CERCO** FT7B SR400 Hallicrafter.  
Antonio Trapanese - via T. Tasso, 175 - 80127 Napoli  
☎ (081) 667754 (ore pasti o serali)

**VENDO** RX Drake R7 L. 1.600.000 Yaesu FRG 7700 con converter WHF L. 600.000. Scanner ICR100 L. 550.000, Scanner UBC 200 XLT L. 300.000. Antenne e ricevitore per Meteosat e polari L. 900.000, PL386/40 MHz.  
Claudio Patuelli - via Piave, 36 - 48022 Lugo (RA)  
☎ (0545) 26720 (ore 21,00-22,00)

**CERCO** JRC NRD 515, NRD 535, possibilmente con accessori oppure NRD 535D, ICR 70, AOR 3000 A-RX Drake R4245, ICR9000 impianto per ricezione TV via satellite con posizionatore d'antenna JRC NFG 515.  
Claudio Patuelli - via Piave, 36 - 48022 Lugo (RA)  
☎ (0545) 26720

**CERCO** RTX HF SSB9RP in buone condizioni con mic. e schemi. Inviare offerte e prezzo. Rispondo a tutti possibilmente Nord Italia TNX 73.  
Remy Fiorina - via Campora, 24/2 - 16014 Campomorone (GE)

**VENDO** valvole nuove, vari tipi: ECC81, ECC84, ECC86, 12AV6, 12SQ7, ECC189, 6BM8, PL36, EL508, EF41, PL81, PL82, PL83, DL96, 6K7, 6BE6, 6BA6 e tantissime altre per vecchi ricevitori, chiedere eventuale elenco spedendo francobollo per risposta.  
Attilio Vidotti - via Plaino, 38/3 - 33010 Pagnacco (UD)  
☎ (0432) 661479 - fax 650182 (ore 17,00-22,00)

**COMPRO** RX JRC 535, 535D, 515, ICR70-71, Drake R4245 o simile a R.3000 O-A National HRO 600 antenna attiva per O.C. DI N.E. Scheda da PC per ricezione fax impianto per ricezione TV via sat con rotore.  
Claudio Patuelli - via Piave, 36 - 48022 Lugo (RA)  
☎ (0545) 26720

**VENDO** scanner UBC 200 XLT in garanzia antenna attiva da Tung AD 270 dipolo ripiegato prof. U.S.A. 20 mt lunghezza L. 100.000 raccolta completa di nuova elettronica scheda FM per ICR71.  
Claudio Patuelli - via Piave, 36 - 48022 Lugo (RA)  
☎ (0545) 26720

**VENDO** RTX Intek Galaxi II Al Mode nuovo imballo originale prezzo interessante.  
Giuseppe Fossa - via Don Gnocchi, 8 - 15011 Acqui Terme (AL)  
☎ (0144) 321160 (pasto serale)

# RADIO EXPO TORINO

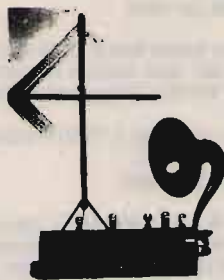

## 7ª MOSTRA MERCATO DEL MATERIALE RADIANTISTICO ELETTRONICA - COMPUTER

5 - 6 GIUGNO 1993

TORINO  
"TORINO ESPOSIZIONI"  
C.so Massimo D'Azeglio, 15

ORARIO MOSTRA 9 / 12,30 - 14,30 / 19

Per informazioni e prenotazioni stand rivolgersi a:  
CENTRO TECHNE INTERNAZIONALE  
Via del Carmelo, 3 - 10040 LEINÌ - Tel. / Fax (011) 9974744

**VENDO** RX AOR3.000A ultimo modello L. 1.200.000. Antenna Discone Icom L. 200.000. TNL MFJ1278 L. 500.000. Kenwood TS 120 V più lineare TL120 L. 800.000. Franco Prete - Str. valenza, 1 - 15033 Casale Monferrato (AL)  
☎ (0142) 452087 (ore serali)

**VENDO** valvole per radio ataviche anteguerra di tutti i tipi, telai, ricambi, radio complete, schemi elettrici di radio nazionali ed estere, eventuali restauri e riparazioni. Armando Soffiato - via Adriatica, 53 - 35125 Padova  
☎ (049) 682262 (ore 13,30÷14,30 - 20,00÷22,00)

**VENDO** surplus coppia Handi e Com Motorola Ex M.P. stato solido 2 ch. FM FR 39.700 - 39.900 con squelch. Normale + P.L. Code 150 C.P.S. + batterie ric. Nikel L. 100.000 cad. Maurizio Martelli - via Marzabotto, 6 - 40060 Trebbio di Reno (BO)  
☎ (051) 701179 (ore 20,30÷22,00)

**CERCO** in fotocopia schemi elettrici e note tecniche del C64 New e del drive 1541 II. Paolo Neri - via Grotticella 4/C - 01100 Viterbo  
☎ (0761) 342442 (ore 14,00÷15,00 - 20,30÷21,00)

**CERCO** RX G4/214 oppure mod. antecedente. **CERCO** RX BC 312 originale e buone condizioni. **CERCO** RTX HF QRP Tentec, Heathkit, Schimizu. **CERCO** Collins KWM 2. IX10TS Walter Amisano, via Gorret, 16 - 11100 Aosta  
☎ (0165) 42218

**VENDO** Telereader modello CWR 670E per ricezione CW, RTTY. Uscite per TV o monitor a L. 200.000. Non spedisco. Adriano Bianciardi - via Torino, 84 - 19100 La Spezia  
☎ (0187) 715271 (dopo le 17,00)

**CAMBIO** pistoni oleodinamici apricancello con fotocellule ed antenna con veicolare bibanda Trasponder e memoria DTMF. Roberto Iorio - via Valle Schiotta, 82 - 00042 Anzio (Roma)  
☎ (06) 9870508 (ore 20,00÷22,00)

**VENDO** Sony PR080 perfetto nuovo L. 400.000. Genova  
☎ (010) 230621 (ore serali)

**VENDO** ricevitore russo OL OM FM più 5 bande in OC pile e corrente e schema per fornito di BFO a L. 100.000. Baragona Filippo - via Visitazione, 72 - 39100 Bolzano

**VENDO** impianto per ricezione meteosat e polari con RX dedicato antenne commerciali L. 900.000 demodulatore tono 350 L. 350.000 due monitor monocromatici rispettivamente L. 80.000 e L. 100.000. Claudio Patuelli, via Piave, 36 - 48022 Lugo (RA)  
☎ (0545) 26720

**VENDO** trasmettitore JRC NSD515 con alimentatore e accessori L. 1.000.000 PC386 40 MHz HD120 MHz scheda video 1280 per 1024 4 Mega Ram Monitor da 14 pollici all'issima risoluzione L. 2.300.000. Claudio Patuelli, via Piave, 36 - 48022 Lugo (RA)  
☎ (0545) 26720

**VENDESI** M10 + TNC2 L. 500.000 **SCAMBIO** con videoregistratore o centralina di montaggio. **SCAMBIO** Kenwood TR9000 leggero difetto con videoregistratore o monitor a colori. KAM L. 400.000. Spectrum Plus L. 150.000. **SCAMBIO** HFTRIO TS130 + ampl. 200 W + accord. Daiwa CNW419 + A4M PS430 con telecamera professionale 3/4 beta - software Amiga. Giovanni Samannà - via Manzoni, 24 - 91027 Paceco (TP)  
☎ (0923) 882848 (ore serali)

**VENDO** occasione Scanner Bearcat 100 66÷88,138÷174, 406÷512 MHz. Batt. Nicad caricatore incorporatore. **REGALO** Converter 900 MHz. Ottime condizioni. Tel. ore ufficio L. 400.000. Gianfranco Curto - via Togliatti, 2 - 72021 Francavilla Fontana (BR)  
☎ (0831) 343380 (ore ufficio)

**CERCO** quarzo 467 kHz e Mike per TX Geloso G-228 e schemi di TX e RX G-216 + S' meter da recupero. **COMPRO** o **CAMBIO** con RTX CB 23 CH Midland funz. Giuseppe Sciacca - via Villanova, 69 - 91100 Trapani

**CEDO** Sinto Amstrad MP3 (trasforma monitor in TV color) - Elettromedicali: biostimolatore, agopuntura, magnetoterapia AF - BF, ionoforesi - cercametallici - tester. Gaetano Giuffrida - via Piave Pal. D, 2 - 95018 Riposto (CT)  
☎ (095) 7791825

**CERCASI** RX ICR 7000 in ottime condizioni. Dario Anticelli - via Fornaci Comunali, 5 - 60100 Ancona  
☎ (071) 200946 (ore dalle 20,00 in poi)

**VENDO** RX Racal, Racal 17L in ottimo stato L. 1.000.000. RX Bearcat DX 1000 0,5÷30 MHz digitale + mt L. 800.000 palmare KT330EE. Intek 140/170 L. 200.000. Enzo - Torino  
☎ (011) 3979735 (ore 19,00÷22,00)

**CEDO** ricevitore Scanner FRG 9600 60÷90 MHz scopo realizzo a L. 550.000. Renzo  
☎ (039) 6083165 (ore 20,00÷21,00)

**CEDO** surplus tedesco 10 WSC, TX 27, 33 MHz mancante del solo strumento. Francesco Ginepra - via Amedeo Pescio, 8/30 - 16127 Genova  
☎ (010) 267057 (ore 19,00÷21,00 - no sab. e dom.)

**VENDO** C64 New, drive 1541, il monitor, stampante 1256, modem tel., regist., modem per: Packet, Rtty, CW, Amlor, Fax, SSTV con relativi programmi. Tutto a L. 800.000. Oreste Rondolini - via Roma, 18 - 28020 Vogogna (NO)  
☎ (0324) 87214 (orario pasti)

**VENDO** ponti radio VHF - UHF; filtri in cavità VHF accordabili; antenne direttive o **CAMBIO** con materiale radio di mio gradimento. **VENDO** inoltre Yaesu FT7B. Massimo  
☎ (0521) 241672 (ore serali)

**VENDO** Discman Sony D350 come nuovo L. 350.000. Scheda per Meteosat nuova elettronica completa con cavi L. 150.000. MB8088 NEC20 EGA 2 + DD + SER + PAR + Monitor col. L. 450.000. I3EIE, Mario Bellini - c/o Zolamotel - 40069 Zola Predosa (BO)  
☎ (051) 751101 (ore 20,00÷21,00)

**VENDO** IBM compatibile con video o **SCAMBIO** con Amiga 500 + video. **CERCO** informazioni per collegare il micro da palmo del Galaxy Pluto all'Alan 80 A. Marco Tamborelli - via Gorigia, 22 - 28100 Novara  
☎ (0321) 399186 (ore 13,00÷16,00 - 20,00÷22,00)



# MODULO PER INSERZIONE GRATUITA

Questo tagliando, va inviato a **CQ**, Via Agucchi 104, 40131 Bologna.  
**CQ elettronica**, per quanto riguarda gli annunci pubblicati in queste pagine offre solamente un servizio, non è responsabile della veridicità, della qualità, della provenienza e puntualità di uscita delle inserzioni e neppure delle conseguenze dirette e indirette che possono derivare dalla non corrispondenza di tali dati alla realtà. Si riserva la possibilità, a suo insindacabile giudizio, di cestinare annunci.

<b>UNA LETTERA IN OGNI QUADRATINO SCRIVERE IN STAMPATELLO</b>			
NOME		COGNOME	
VIA, PIAZZA, LUNGOTEVERE, CORSO, VIALE, ECC.		DENOMINAZIONE DELLA VIA, PIAZZA, ECC.	
CAP		LOCALITÀ	
PREFISSO		NUMERO TELEFONICO	
		ORARI	
		PROVINCIA	

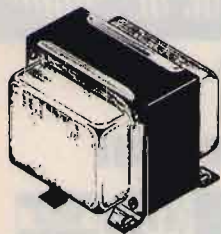

I nostri trasformatori sono costruiti con materiale di prima scelta - Strati isolati - Multi-strati-impregnati - Incalottati come da foto

I trasformatori di uscita vengono forniti completi di schemi

TRASFORMATORE USCITA PER PUSH PULL EL 84 12 W	L. 60.000
TRASFORMATORE USCITA PER PUSH PULL EL 34 30 W	L. 80.000
TRASFORMATORE USCITA PER PUSH PULL EL 34 100 W	L. 120.000
TRASFORMATORE USCITA PER PUSH PULL 807	L. 85.000
TRASFORMATORE USCITA PER PUSH PULL KT 88	L. 95.000
TRASFORMATORE ALIMENTAZIONE PER DOPPIO PUSH PULL (STEREO)	
EL 84 L. 70.000 - EL 34 30 W L. 85.000 - 807 KT 88	L. 100.000
COMMUTATORE PROF.	
CONTATTI ARGENTATI PER VOLUME - 1 VIA 23 POSIZIONI	L. 18.000
2 VIE 23 POSIZIONI CON SCHERMI PER DIAFONIA	L. 23.000
ZOCOLO OCTAL DA TELAIO IN RESINA (COLORE NERO)	L. 2.000
ZOCOLO OCTAL DA TELAIO CERAMICO ARGENTATO	L. 5.000
ZOCOLO NOVAL CERAMICO DA STAMPATO	L. 2.300
ZOCOLO MAGNOVAL IN TEFLON	L. 7.000
VALVOLA EL 34 L. 15.000 - ECC 83 L. 8.000 - KT 88	L. 42.000

**CONSEGNA UFFICIO POSTALE 7 gg DATA ORDINE**  
**ORDINI TELEFONICI O FAX - SPEDIZIONE IN CONTRASSEGNO**

# NEGRINI ELETTRONICA

Strada Torino, 17/A - 10092 BEINASCO (TO)  
Tel. e Fax 011/3971488 (chiuso lunedì matt.)

Per servirVi meglio, è stata creata  
la più grande esposizione del Piemonte

## PICCOLI MA POTENTI

**STANDARD C-188**  
RTX compatto  
200 memoria



**STANDARD C-588**

144 + 146 /  
430 + 440 MHz  
5 W



**ALINCO DJ 580E**

Ricetrasmittitore bbanda 144 + 146 /  
430 + 440 MHz (espandibile) - Full  
duplex - 5 W (12 V) max. regolabili a  
tre livelli con brevettata  
battery-save; trasmette fino a 4 V



**KENWOOD TH-78**

Bibanda VHF/UHF  
144 + 146 / 430 + 440 MHz  
13,8W 5W



**KENWOOD TM 742**  
144/430 MHz - 35-50 W

**NOVITA'**



**KENWOOD TM 732**  
144/430 MHz

**NOVITA'**

Concessionari: DIAMOND · SIRTEL · LEMM · AVANTI · SIGMA · SIRIO · ECO · CTE · MAGNUM · MICROSET · STANDARD · NOVEL  
Distributore: ANTENNE FIRENZE 2 · RAC · ANTENNE TONNÀ • Disponibili Modem e programmi per Packet a **PREZZI SPECIALI**  
**VENDITA RATEALE SENZA CAMBIALI E SENZA ANTICIPO AI RESIDENTI**

# RADIO MERCATO

Vasta esposizione di tutte le marche più prestigiose di  
**APPARATI E ACCESSORI PER  
 CB, RADIOAMATORI e TELECOMUNICAZIONI**

SPEDIZIONI CELERI  
 IN TUTTA ITALIA

OCCASIONI USATO GARANTITO  
 PERMUTE VARIE



**COSSATO (Biella) • VIA G. AMENDOLA 284 • TEL. (015) 926955 - Fax (015) 93846**

**VENDO** T4XC MS4 AC4 Drake per linea 4C con cavi collegamento per R4C. **CERCO** accordatore manuale per HF tipo Kenwood Yaesu Vecronics Daiwa con banda 160 m. IKONMI Fabrizio Severini - via Garibaldi, 17 - 05018 Orvieto (TR)  
 ☎ (0763) 42724 (ore 13,00÷15,00 - 20,30÷23,00)

**VENDO** stabilizzatore di voltaggio Ideomat mod. R10K elettromeccanico potenza 10 KVA variazione tensione 176 V/253 V. Tensione uscita 220 V ± 1% ottime condizioni. Francesco Leonelli - via Abetti, 15/A - 47037 Rimini (FO)  
 ☎ (0541) 386236 (ore 19,30÷22,30)

**VENDO** o **CAMBIO** con RX HF, oppure RTX VHF o UHF, RTX per HF Soka 747 (Sommerkamp) buone condizioni. Tratto possibilmente di persona. Non spedisco. Romano Dal Monego - via O.V. Wolkenstein, 43 - 39012 Merano (BZ)  
 ☎ (0473) 49036 (ore serali)

**VENDO** in banda 145÷170 e 435÷470 MHz TX 15 W 2000 canali RX 20÷2000 canali L. 120.000. Ripetitori RTX con duplexer Mono F bibanda per telefonia. Radiotelecamere TX TV color 1÷20 W. Demetrio Vazzana - via Lungolago G., 7 - Omegna (NO)  
 ☎ (0323) 861048 (ore pasti)

**VENDO** Kenwood 450 S/AT RX Kenwood R1000 portatile IC02E interf. RTTY CW Amtor per PC dualbander 144÷432 IC2400E con subtoni. **CERCO** RX ICR1 e ICR70 o 71. Salvatore Margaglione - via Reg. Sant'Antonio, 55 - 14053 Canelli (AT)  
 ☎ (0141) 831957 (ore 7,00÷21,00 non oltre)

**VENDO** visore notturno binoculare militare costruzione recente L. 1.500.000. Eventuale permuta con apparecchiature radio. Sergio Sicoli - via Madre Picco, 31 - 20132 Milano  
 ☎ (02) 2565472 (ore 20,30÷22,30)

**CERCO** integrato MC1469 o Data Sheet + cond. 0,1 F 30 VL + Hard Disk (con contr. 8 bit) + aliment. 115 W per PC IBM. **VENDO** PC IBM originale a L. 100.000 trattabilissime. Emanuele Giglio - via Matteotti, 107 - 22050 Dervio (CO)  
 ☎ (0341) 850304

**CERCO** integrato MC1469 o Data Sheet + cond. 0,1 F 30 VI + Hard Disk (con contr. 8 bit) + aliment. 115 W per PC IBM. **VENDO** PC IBM originale a L. 1.000.000 trattabilissime. Emanuele Giglio - via Matteotti, 107 - 22050 Dervio  
 ☎ (0341) 850304

**VENDO** RX Trio Kenwood R1000 HF 0,5÷30 MHz L. 450.000 Telereader CWR 670E solo ricezione CW-RTTY uscita TV o monitor L. 200.000. Non spedisco. Adriano Bianciardi - via Torino, 84 - 19100 La Spezia  
 ☎ (0187) 715271 (ore 17,00÷20,00)

## ELETRONICA FRANCO di SANTANIELLO

C.so Trapani, 69 - 10139 TORINO - Tel. e Fax 011 / 3854409



### PRESIDENT HERBERT

Appartenente alla nuova generazione  
**Caratteristiche tecniche:** 40 canali in AM/FM. Potenza d'uscita 4 W PEP. Sensibilità FM 0,5 µV (20 dB S/D). Selettività 70 dB.  
**Controlli e funzioni:** Selettore dei canali. Volume con interruttore d'alimentazione. Squelch. Indicatore di canale. Visualizzazione a LED di intensità di campo e di potenza. Controllo volume microfono. Controllo di tono. Controllo della sensibilità RF. Commutatore PA/CB. Controllo manuale per la soppressione dei disturbi. Taglio delle alte frequenze parassite. Preselezione automatica del canale 9 e 19. Misuratore di SWR. Indicatore di trasmissione e ricezione a LED.  
**Dimensioni (mm):** Larghezza 170. Altezza 50. Profondità 230.  
**N. di omologazione:**  
 DCSR 2/4/144/06/305714/0000577 del 12.01.90.

**L. 190.000 IVA COMPRESA**

**CONCESSIONARIO:** PRESIDENT • MIDLAND • INTEK • ZODIAC • UNIDEM • ALINCO • MICROSET • MAGNUM • ZETAGI • BIAS • STANDARD • DIAMOND • LEMM • SIGMA • SIRIO • SIRTEL • CTE • ECO • AVANTI • VIMER

Centro assistenza riparazione e modifiche apparati CB - Spedizioni in contrassegno

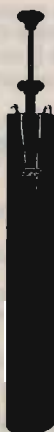

**SETTORE FM :**

Cavità passabanda FM professionali 88 ÷ 108/125 ÷ 149 o a richiesta

**SETTORE TV :**

Modulatori - Trasmettitori - Convertitori sintetizzati e non -

Amplificatori a stato solido 5 - 10 - 20 - 50 W

Amplificatori in cavità 50 - 100 - 200 W

Amplificatori 50 - 100 W da 1400 a 2000 MHz

Possiamo inoltre costruire apparecchiature particolari su richiesta

**PREZZI SPECIALI PER INSTALLATORI**

## NUOVA FONTE DEL SURPLUS

- Combustion efficiency computer model 942-XP, test set analisi, combustione, CO<sub>2</sub>, Oxy, Temp, Eff., due display LCD, 1 stampante portatile, funz. batt.
- Test set equipment, for internal combustion engines (RCA), analisi complete, RPM, pressioni, depressioni, corrente AC/DC, completo di cavi di collegamento e Traducor kit, circuito a microprocessore, lettura su Led rossi, max 96 test di prove/analisi.
- HP 8445B, automatic preselector.
- **Accordatori automatici Collins:**
  - 180L (-), CU1401/A, 1,6 ÷ 30 MHz, 50Ω 2 ÷ 25 MHz stilo, SSB 600 W max, PWR in 28 V DC 2 Amp, 115 Vac 400 Hz 25 W;
  - 490T (-), 1,6 ÷ 30 MHz, 50Ω SSB max 1000 W, SSB, stilo, filar 630 W max, Tune time max 3". PWR in 115 Vac 400 Hz 30 W Peak 50 W;
  - CU-749, WITH C-2849, antenna Coupler with control Antenna Coupler 1,6 ÷ 30 MHz SSB 50Ω max 2 kW stilo, filare max 1200 W. PWR in 115 Vac 400 Hz 50 W;
  - Accordatori manuali per antenne filari.
- Power Supply P.P. 2352 (stato solido) in 27,5 Vdc, out 10 115 Vac 400 Hz, forma d'onda corretta, 30 115 Vac 400 Hz, Power max out 2500 W 90% PF.
- Power Supply Trygon 0 ÷ 13,8 Vdc Reg., 0 ÷ 85 Amp. Reg.
- Stabilizzatori 500 W in 90 ÷ 160 Vac out 115 Vac ± 1%.
- Signal Generator URM 25 (-) 0,01 ÷ 50 MHz W Acc.
- Signal Generator URM 26 (-) 4 ÷ 460 MHz W Acc.
- Counter, electronic digital readout, model 880 A with converter frequency electronic 884A, max 500 MHz, Ris 0,1 Hz.
- Counter electronic readout HP 5245L with plug converter freq. 5253B max 500 MHz Ris 0,1 Hz, Opt 18 GHz.
- Dummy Load/Watt meter vari modelli.
- Power Amplifier Collins T.730 1,6 ÷ 30 MHz SSB/CW autosintonizzato Power in 200 mW, out 1500 W max.
- Power Amplifier Harris/Gates, 1,6 ÷ 30 MHz P.A. 4C × 1000A Power in 200 mW.
- South Com, SC200 Power Amplifier, veicolare (stato solido) PWR in 12 Vdc, 24 Vdc, in 20 W max out 250 W, accordatore interno, 50Ω, stilo, filare.
- Power Amplifier Collins (HF) 30L1 (new) P.A. 4 × 811 A.
- Generator Set, AC, DC, 10, 30, diesel, benzina, GPL, metano, varie potenze, caribatterie automatici, con regolazione in corrente.
- SWR/Wattmeter TS-1285B (Struthers) with Coupler Detector CU-754B, CU755B, CU753B, and carrying case CY-2606B (newcond) L. 200.000 ÷ 550.000.
- Oscilloscopi TEK 453A 60 MHz, 454A 150 MHz, 7604A (digitale) 500 MHz.
- Collins 61823 (Arc-58) - (AN/TRC-75) RTX Autotune 2 ÷ 30 MHz, SSB, AM, CW, FSK (incluso Modem), 1500 W outmax, completo di accordatore automatico d'antenna. PWR in 27,5 Vdc.
- Collins (serie) 618S (4) RTX HF Autotune CW/AM con o senza accordatore automatico.

- Collins (serie) 618T (-) RTX HF autotune SSB 500 W, CW, AM con o senza accordatore automatico.
- Scientific Radio RT-1033/URC-77 RTX 1,6 ÷ 30 MHz 150 W out SSB - AM - CW, completo di accordatore d'antenna a tenuta stagna.
- RT902/CU1782, AM/GRC-165 RTX SSB 100 W, 2 ÷ 15 MHz PWR in 220 Vac, 12 Vac, 24 Vdc, completo di accordatore d'antenna.
- PRC1 (QRP) portatile 2 ÷ 12 MHz LSB, AM, CW 15 W out 24 Vdc IN, con accordatore interno.
- Collins KWM2A, HF RTX SSB/CW.
- Collins Linea "S".
- Collins RT671/PRC-47, LSB, CW, FSK veicolare portatile 100 W out HI, 20 W out low, 24 Vdc in, accordatore interno, 50Ω filare stilo (used or new cond.).
- Ricevitore National R-1490/GRR-17, 2 ÷ 30 MHz USB, LSB (filtri indipendenti) AM, CW, FSK (Modem incluso) Nocth IF variabile con filtri B.W. min. 1,2 kHz, CW 200 Hz.
- Ricevitore National HRC (-) 0 ÷ 30 MHz, SSB, AM, CW, LSB/4 SBW, Passband Tune, rejection Tune (IF), Preselector Tune (RF), B.W. 0,5/2,5/5,0/8,0 kHz. PWR in 110/220 Ac, 12 Vdc.
- Ricevitori Collins 651S (-) varie opzioni, 0 ÷ 30 MHz LSB/USB, AM CW 15B FM completo di interfaccia RS 232/C.
- Campione primario di frequenza "Varian Standard".
- Speaker LS-203 (New).
- Sign/gen. SG1144/U (lett. dig.) 50 kHz ÷ 80, MHz AM/FM, rif. "STD" alta precisione.
- Harris/PRD 7808, Sign/gen, 0 ÷ 80 MHz, AM/FM/Sweep, rif. "STD" alta precisione.
- Antenna coupler RF-302/CU-1457/URC-58 (V) 1,6 ÷ 30 MHz, out 50Ω stilo, filare, ecc. lettore digitale 3 cifre, SWR/Watt-meter incluso L. 350.000.
- Test Oscillator SET-2 2 ÷ 400 MHz, AN/PRM-10 (-) (controllo e prova, bobine, antenne, e trappole per antenne) L. 350.000.
- Analizzatore di spettro vari modelli.
- Frequenzimetri speciali vari modelli 0 ÷ 500 MHz riduzione 1 Hz/0,1 Hz, rif. int. "STD" alta precisione. PREZZI da L. 400.000 ÷ 700.000.
- Collins 208-U10 (Power Amplifier 2 ÷ 30 MHz, autotune) 3 ÷ 10 kW out regolabili (si accettano prenotazioni, fare offerta, pochi pezzi).

**NUOVI ARRIVI**

Set di ricezione 0,03 ÷ 1 GHz L. 500.000 ÷ 700.000.  
W-J modem FSK all mode.

**SI RITIRANO APPARECCHIATURE - SI ACCETTANO PERMUTE PER ALTRI ARTICOLI NON ELENCATI VEDERE PUBBLICITÀ SUI NUMERI PRECEDENTI**

**Via Taro, 7 - Maranello - Loc. Gorzano (Mo) - Tel. 0536/940253**

**VENDO** ricevitore ICR1000 - 1800 MHz AM FM W FM a L. 900.000 (nuovo usato pochissimo). **VENDO** computer C64 + drive ultimo modello (come nuovo, L. 400.000). Federico Brancalion - Corso del Popolo, 290/B - 45100 Rovigo  
☎ (0425) 28619 (ore 13÷14 - 20÷21)

**VENDO** a metà prezzo LX576 stimolatore per agopuntura completo di accessori + LX950 elettromagnetoterapia. Giorgio Costa - via Bozzole, 26/15 - 27026 Giarlasco (PV)  
☎ (0382) 820149 (ore 19,00÷22,00)

**CERCO** schema di orologi digitali con integrati TMS 1944 N2L e LC7267. Cargnel Giulio - via Concordia, 18 - 34070 Lucinico Gorizia (GO)

**CERCO** accordatore, **CERCO** direttiva piccole dimensioni 27 MHz, **CERCO** FT 7 B, **CERCO** baracchini Sommerkamp. TS140S L. 1.200.000 - TS 140 S da riparare L. 500.000 - TS731E da riparare L. 300.000 - CTE1700 la coppia L. 500.000 - CTE 1600 L. 200.000 base Galaxi Saturn Freq. L. 1.500.000 - Lincoln L. 400.000 - Lincoln LN 11/45 L. 600.000 - Tornato L. 300.000 - CHZ da riparare L. 200.000 - SSB350 L. 300.000 - Yaesu FTC 1123 L. 200.000 - Alimentatore 35 amper L. 300.000 - FP12 Yaesu L. 150.000 President Valeri FM 5W omologato L. 80.000 La Fayette Harrikaine L. 250.000 - Bici Corsa L. 300.000 + altro materiale. Scrivetemi. Solo interessati. Lance C.B. Operatore - Waller P. Box 50 - P. Box 50 - 06012 Città di Castello (PG)

**CERCO** con urgenza Yaesu rosmetro wattmetro per HF qualsiasi modello antenna direttiva CTE modello pulsar polarizzazione circolare per CB. Grazie. Francesco Zatti  
☎ (030) 981738 (dopo le 19,00)

**VENDO** due EL cubica Lanzoni Tribanda Bullinox (una canna da riparare L. 250.000 VHF IC260 e 2 VFO veicolare All Mode L. 400.000 - C64 monitor fosf. verdi 12 "Driver 15813" 1/2 Joystick L. 260.000. Franco, IK2BGT Beltrani - via Dei Guarneri, 24 - 20141 Milano  
☎ (02) 57408050 (ore 18,00÷20,00)

**VENDO** Modem RTTY CW Ascii Amtor + cartuccia e cavo per Commodore 64. Alta sensibilità come nuovo L. 350.000. Fabrizio Bontempi - via Verona, 101 - 46100 Mantova  
☎ (0376) 397743 (ore pasti - 20÷22)

**VENDO** telecamera Panasonic F10 kit 100 con accessori qualsiasi prova. Impianto HiFi 80 W. Adriano Penso - via Giudecca, 881/C - 30133 Venezia  
☎ (041) 5201255 (ore serali)

**VENDO** computer IBM 286 AT computer COM. 64 con demod. x RTTY Packet. **CERCO** monitor colori VGA x IBM. **CERCO** RX AOR AR3000. **VENDO** RX MARC. No spedizioni. Domenico Baldi - via Comunale, 14 - 14056 Castiglione (AT)  
☎ (0141) 968363 (ore pasti)

**VENDO** microfoni altoparlanti per palmari varie marche interfaccia RTTY IBM con antenne attive per onde lunghe e corte. Roberto Barina - via Cappuccina, 161 - 30137 Mestre (VE)  
☎ (041) 5314069 (solo le ore 17,00)

**VENDO** ricetrasmittitore Yaesu All Mode tribanda con moduli in 144 e 432 MHz 10 W. Filtro CW 500 Hz perfetto a L. 1.500.000 trattabili. Alessandro Vismara - via Tiziano, 218 - 25124 Brescia  
☎ (030) 2302582 (dalle 18,00 in poi)

**CERCO** apparati Yaesu VHF FT290R primo modello ed Yaesu FT7B. Scrivere o telefonare. IK1FZH, Paolo Nicolai - via Nini Bixio, 96 - 19122 La Spezia  
☎ (0187) 970859 (ore pasti)

**VENDO** Galaxy Pluto acq. dic. 1991 imballo originale a L. 220.000. No spedizione. Palermo e dintorni. Andrea Failla - P.O. Box 2034 - 90123 Palermo

**VENDO** antenna amplificata Dresler ARA1500 e ARA60 metà prezzo completa di cavi staffe balcone e alimentatori. **VENDO** ICR7000E vari pinti in VHF. Mauro Pavani - Corso Francia, 113 - 10097 Collegno (TO)  
☎ (011) 7804025

**VENDO** ART13, BC312, ANITRC77, AN/GRC3, AN/URM50D, SG24, TRM3, TS497, TS352B/U, 2 tellurometri USA Force 1 telemetro inglese 1938/43 completo di tre piedi e custodia. Giorgio Briosi - viale Stazione, 3 - 38062 Bolognana di Arco (TN)  
☎ (0464) 516508 (ore 20,00÷22,00)

**CERCO** stazioni surplus RTX 19MKIV (WC S12) - RTX VR C24 - RTX WS 21 in condizioni discrete. Augusto Peruffo - via Mentana, 52 - 36100 Vicenza  
☎ (0444) 924447 (ore 19,00÷20,30)

**COMPRO** altoparlante esterno SP 102. **VENDO** o **PERMUTO** con materiale radiantistico annate complete di riviste fotografiche. Mario Ilari - via Nullo, 16 - 16147 Genova

**VENDO** filtro Datong FL3 con Autontoch L. 300.000. Direttiva 6 el. per 144 MHz PKW tipo Quagi L. 100.000. **CERCO** RTX ORP FT 77 o simile. Denni Merighi - via De Gasperi, 23 - 40024 Castel S. Pietro Terme (BO)  
☎ (051) 944946 (ore serali)

**VENDO** Ranger 26÷32 MHz 100 W All Mode L. 600.000. President Jackson + alimentatore L. 300.000. Intek Handy Com 50S con pacco batterie L. 90.000. Andrea Bonacca - via Curtalento, 28 - 06070 Solomeo, Corciano (PG)  
☎ (075) 5293484 (ore pasti)

**VENDO** President Jackson - amplificatore Ellelco con valvole nuove 1600 W. Accordatore Kenwood AT230 Asiatic 1104/C Mike Pre. Materiale perfetto. Moreno  
☎ (0425) 69955 (sera 19,00÷21,00)

**VENDESI** interfaccia 2000 ultima serie, usata due volte L. 300.000 + una cornetta automatica con + scamper automatico L. 200.000 + 4 portatili, 6CH, 27 MHz Miditad + caricabatterie L. 200.000. Tutto materiale con il prezzo trattabile. Giovanni Vizzolo - via Toscana, 4 - Sciacca (AG)  
☎ (0925) 84201 (ore pasti o ore 20,00)

**5°**  
**MOSTRA**  
**MERCATO NAZIONALE**  
**ELETTRONICA - HOBBISTICA**  
**RADIANTISTICA**  
**CIVITANOVA MARCHE (MC)**

**20-21 MARZO 1993**  
**09-13** **15-20**

Organizzazione:  
**ENTE FIERA CIVITANOVA MARCHE**

Collaborazione:  
**WILKER fagioli**

Patrocino:  
**Sezione Civitanova**

**Segreteria organizzativa:**  
**ENTE FIERA Civitanova Marche (MC)**  
Tel. **0733/774552** - Fax **0733/774894**





# LOWE

## RICEVITORE A COPERTURA CONTINUA PORTATILE

Il ricevitore HF-150 è stato progettato con criteri professionali per consentire di ricevere tutti i segnali dalle onde lunghe fino all'estremo limite delle onde corte. È un prodotto unico nel suo genere: esprime il massimo livello tecnologico ed è altamente innovativo.

È stato progettato tenendo conto anche delle solidità. Tutti i particolari riflettono questa filosofia progettuale: dal contenitore realizzato in lega di alluminio di ragguardevole spessore, al pannello di metallo, alla precisa e morbida manopola di sintonia, fino alla maniglia per il trasporto. Questo genere di robustezza assicura un'eccellente stabilità e sicurezza contro gli urti accidentali.

Le prestazioni di questo ricevitore sono di tutto rispetto: è in grado di sintonizzarsi da tutte le frequenze da 30 KHz a 30 MHz.

Il tipo di emissioni che si possono ricevere spazia dal-

la AM, alla USB, LSB, CW, RTTY e FAX; all'interno è inoltre presente un sistema di demodulazione sincrona delle emissioni AM che permette di ricavare il massimo dai segnali broadcasting di qualità scadente e può eliminare completamente il fastidioso fenomeno del fading selettivo.

Il circuito supereterodina a doppia conversione prevede due larghezze di banda selezionabili: 2,5 KHz e 7 KHz; l'oscillatore pilota a quarzo assicura, invece, una elevata stabilità e precisione di lettura della frequenza. Quest'ultima viene visualizzata su di un display a cristalli liquidi a 5 cifre, impiegato anche per mostrare il tipo di emissione, le informazioni riguardanti le memorie ed altre condizioni operative.

Il ricevitore è dotato di 50 memorie. Particolare cura è stata posta sulla qualità della riproduzione sonora. Compatto (18,5x8x16 cm) e leggero (kg. 1,3)

**TRONIK'S**

TRONIK'S SRL • Via Tommaseo, 15 • 35131 PADOVA  
Tel. 049 / 654220 • Fax 049 / 650573 • Telex 432041

# TS-711E/811E

RICETRASMETTITORI "ALL MODE" 2 m (TS-711E) 70 cm (TS-811E)



*I TS 711/811 sono ricetrasmittitori "All Mode" con molteplici funzioni per una maggiore facilità d'uso.*

- Scansione della memoria e "salto" di canali programmati
- DCS (Digital Code Squelch)
- Scansione dei canali della memoria "All Mode"
- Scansione della banda programmabile
- Doppio VFO digitale a passi di 10 Hz
- Sistema operativo controllato da un sofisticato microprocessore
- Velocità di sintonizzazione veloce "QUICK STEP"
- "All Mode" automaticamente
- Commutatore REV ed interruttore di blocco della frequenza LOCK
- NOISE BLANKER ad alta efficienza
- SQUELCH attivo in tutti i modi
- Progettazione compatta e leggera
- Circuito R.I.T. (Receiver Incremental Tuning)
- Conale prioritario
- Speech Processor incorporato
- Variazione in modo continuo della potenza di uscita
- Spostamento della curva di selettività

# OFFERTISSIMA

FINO AD ESAURIMENTO MERCE

**KENWOOD TS-811E L. 1.470.000**  
IVA COMPRESA

**KENWOOD TS-711E L. 1.700.000**  
IVA COMPRESA

### PUNTI VENDITA

- **AZ di ZANGRANDO ANGELO**  
Via Buonarroti, 74 - 20052 Monza  
Tel. 039/836603
- **C.R.E.S.**  
C.so Ferrari, 162/164  
17013 Albissola Superiore (SV)  
Tel. 019/487727
- **RADIO VIP TELEX**  
Via Conti, 34 - Trieste  
Tel. 040/365166
- **TECNORADIO SUD**  
Via Orto, 17 - San Valentino Torio (SA)  
Tel. 081/5185344
- **RADIOMANIA**  
Via Roma, 3 - 28075 Grignasco (NO)  
Tel. 0163/417160
- **RADIO MERCATO**  
Via Amendola, 284 - Cossato (VC)  
Tel. 015/926955
- **ELETTRA DE LUCA**  
Via 4 Novembre, 107 - Omegna (NO)  
Tel. 0323/62977

NUOVA APERTURA PUNTO VENDITA:

**P.D.G. ELETTRONICA** - P.LE CUOCO 8 - MILANO - TEL. 02/55190354

CONSIGLIATEVI CON L'AMICO PAOLO



**ELETTROPRIMA** S.A.S.  
TELECOMUNICAZIONI - OM

Via Primaticcio, 162 - 20147 MILANO  
P.O. Box 14048 - Tel. (02) 416876-4150276  
Fax (02) 4156439

# DAIWA

By **marcucci** S.p.A.

MISURATORI DI ROS E POTENZA  
ACCORDATORI DI ANTENNA  
COMMUTATORI COASSIALI  
AMPLIFICATORI LINEARI  
ALIMENTATORI



## WATTMETRI/ROSMETRI

Questo modello presenta delle caratteristiche uniche quali ad esempio l'indicazione della potenza continua o del valore di picco e del valore del ROS, calcolati entrambi in forma digitale. Presentazione a barrette del ROS nonché indicazione sonora concernente il ROS, utilissima per gli operatori non vedenti. Il visore è illuminabile con diversi livelli di luminosità. L'alimentazione (13.8V c.c.) avviene mediante 8 pile interne del tipo stilo (AA). Inoltre tale modello presenta pure l'indicazione dell'ora ed è provvisto della commutazione di due sensori interni, permettendo così l'estensione della gamma fino alle UHF.



### DAIWA DP-830

Gamma operativa	1.8-150 MHz
Pot. max. incidente	1.5 kW
Connettore	SO-239
Indicazione oraria	no
Potenza di picco	no
Potenza incidente	si
"Beep" per il ROS	si
Linea a barrette	si
Dimensioni (mm)	150x65x110

## ACCORDATORI D'ANTENNA



### DAIWA CNW-419

Gamma operativa	1.8-30MHz continui
Pot. max. applicab.	200W (3.5-28 MHz) 100W (CW)
Impedenza ingresso	50Ω
Impedenza d'uscita	10-250Ω
Perdita d'inserzione	<0.5dB su 50Ω
Dimensioni (mm)	225x90x245

## ALIMENTATORI



### DAIWA PS-304

Tensione di alimentazione	230V c.a. ±10% 50 Hz
Tensione di uscita	Fissa: 13.8V c.c. Regol.: 1-15V c.c.
Corrente nominale	24A
Corrente max erogabile	30A (fissa) 6A (regol.)
Ondulazione residua (carico nominale)	<3mV
Intervento protezione	32A
Variazione di tensione	<1% (carico nom.)
Duty cycle	24A (fissa) 1' a carico 3' a vuoto
Dimensioni (mm)	175x150x225
Peso	8 kg

## AMPLIFICATORI VHF/UHF

### DAIWA LA-2035R

Gamma operativa: 144-148 MHz  
 Modi di emissione: FM-SSB-CW  
 Potenza di pilotaggio: 4W  
 Potenza d'uscita: 30W  
 Guadagno preamplificatore: 15 dB  
 Corrente assorbita: 5A  
 Tensione alimentazione: 13.8V c.c.  
 Connettore: BNC  
 Dimensioni (mm) 100x41x140



PREAMPLIFICATORE INSERITO

## AMPLIFICATORI VHF/UHF

### DAIWA CN-410M

Gamma operativa: 3.5-150 MHz  
 Impedenza ingresso/uscita: 50Ω  
 Lettura potenza incidente: 15/150W  
 Lettura potenza riflessa: 5/50W  
 Precisione: 15%  
 Sensibilità lettura ROS: 3W min.  
 Connettore: SO-239  
 Dimensioni (mm) 71x78x100



Possibilità di illuminare il quadrante mediante la tensione della batteria a 12V

## COMMUTATORI COASSIALI

### DAIWA CS-401

N° vie: 4  
 Potenza max applicabile: 2.5 kWPEP  
 Frequenza: 0-500 MHz  
 Impedenza: 50Ω  
 Perdita d'inserzione: < 0.2 dB  
 Isolamento a 300MHz tra 2 vie: > 50 dB  
 Tipo di connettore: SO-239



# DAIWA

ACCESSORI PER LA COMUNICAZIONE

AGENTE ESCLUSIVO:



via Rivoltana n. 4 - Km 8,5 - 20060 Vignate (MI)  
 Tel. (02) 95.360.445  
 Fax (02) 95.360.449 - 95.360.009

# marcucci

Show-room:  
 via F.lli Bronzetti, 37 - 20129 Milano  
 Tel. (02) 73.86.051 Fax: 7383003

# RADIO COMUNICAZIONI 2000

elettronica - cb - om - computers

V. Carducci, 19 - Tel. 0733/579650 - Fax 0733/579730 - 62010 APPIGNANO (Macerata) - CHIUSO LUNEDÌ MATTINA

TUTTI I PRODOTTI **ALINCO** DISPONIBILI

**NOVITÀ 1993**

**TM-742E**

**KENWOOD**

Il pannello frontale è separabile in due parti  
- Funzione Pager e DTSS - Orologio e timer - 8 tipi di scansioni - 100 memorie + 1 - s/meter squelch - A.B.C.



**FM TRIBANDA**  
(3ª banda opzionale)  
50 W - 35 W

**NOVITÀ 1993**

**ICOM IC-W21 E**  
Bibanda 144-430 espandibile - ricezione 900 MHz - Air - 5 W RF riducibili a 3,5, 1,5, 0,5 o 15 mW - indicazione oraria 24 ore.



**ICOM IC-W2 E**  
TX 138÷174 - 380÷470 - RX 110÷174 - 325÷515 - 800÷980 MHz - 5 W - 30 memorie per banda - 3 potenze regolabili.  
**PREZZO INTERESSANTE**



**STANDARD.**

**NOVITÀ • STANDARD C528**

VHF/UHF bibanda più compatto. Consumo ridottissimo. Accessori totalmente compatibili. 40 memorie estendibili a 200. Vasta gamma di ricezione: 50 ÷ 183 - 300 ÷ 512 - 800 ÷ 999 MHz.

**NOVITÀ • STANDARD C188**

RX: 50 ÷ 185 MHz - TX: 110 ÷ 183 MHz. 200 memorie. Possibilità di ricevere chiamate anche ad apparato spento.

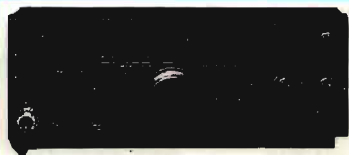

**KENWOOD TS 450 S/AT - 690 S**  
Copre le bande amatoriali da 100 kHz a 30 MHz (50-54 MHz TS 690 S/AT) - All Mode - Tripla conversione DTSS - Step 1 Hz - Accord. aut. - Filtro selez. - 100 memorie - Indicatore digitale a barre - Speak processor audio - Display LCD multifunzione - Alim. 13,8 V.



**YAESU FT-1000/FT-990**  
2 VFO - 100 kHz-30 MHz - All Mode - 100 memorie - 200 W RF (FT 990 100 W RF) - Accordatore automatico di antenna - Alim. 220 V.

**NOVITÀ 1992 • ICOM IC 728**  
All mode - 22 memorie - 100 W - Alim. 13,8 V - 30 kHz-30 MHz - 100 W.



**ICOM IC-R7100** - Ricevitore a largo spettro freq. da 25 MHz a 1999 MHz - All Mode - Sensibilità 0,3 - μvolt - 900 memorie.

**YAESU FT-530**

**NOVITÀ DISPONIBILE**

RTX bibanda miniaturizzato.



**KENWOOD TH 78E**



41 memorie alfanumeriche - Insieme al codice DTSS è possibile trasmettere un messaggio di 6 caratteri - 241 memorie con l'unità di memoria opzionale (ME-1) - Shift automatico - Ampio "Frontend" in RX e TX - Nuovo caricabatterie rapido (BC-15 A) per due nuove batterie PB-17 (12 V, 700 mAh) e PB-18 (7,2 V, 1100 mAh).

**Kantronics - MFJ**

**PACKET RADIO**



**MFJ-1278 1278 TURBO**

CON MODEM MULTIGRAY LEVEL

NUOVO SOFTWARE FAX + SSTV COLORI

- 9 modi operativi digitali: RTTY - CW - ASCII - AMTOR - PACKET - FAX - NAVTEX - SSTV - CONTEST MEMORY KEYS • Indicatore di sintonia di precisione con 20 LED ad alta risoluzione • Mailbox • Uscita RS-232 e TTL • Modem 2400 baud di serie su MFJ-1278/T ed opzionale su MFJ-1278.
- Si eseguono montaggi del MODEM 9600.



**KAM**

- Modem per ricetrasmittenti in—RTTY - CW - ASCII - AMTOR - PACKET • Ricezione fax e mappe meteo • Packet in HF e VHF simultaneamente • Mailbox con 32K • Gateway HF/VHF • Toni di mark e space programmabili • Filtro CW programmabile • Filtri digitali 12 poli • Nodo a livello 3 • Modem opzionale 2400 baud.

**NEW DIGIMODEM per IBM/PC e C/64:**

- Due velocità selezionabili: 300 Baud HF e 1200 Baud VHF • fornito di programma BAYCOM (che simula il DIGICOM con maggiore potenzialità) per IBM/PC e 2 programmi DIGICOM per C64 • manuale istruzioni in italiano. NOVITÀ DIGICOM VERSIONE 5
- Prezzo netto L. 130.000 (IVA inclusa)

**NEW SCHEDE per IBM/PC:**

- Per RTTY, CW, FAX • Fornita di programma e istruz. in italiano.
- Prezzo netto L. 150.000 (IVA inclusa)

**SPEDIZIONI ANCHE CONTRASSEGNO - VENDITA RATEALE (PER CORRISPONDENZA IN TUTTA ITALIA) CENTRO ASSISTENZA TECNICA - RIPARAZIONI ANCHE PER CORRISPONDENZA**



# ZETAGI<sup>®</sup> S.p.A.

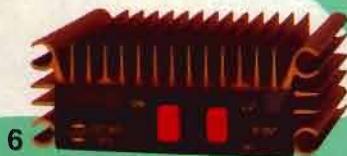
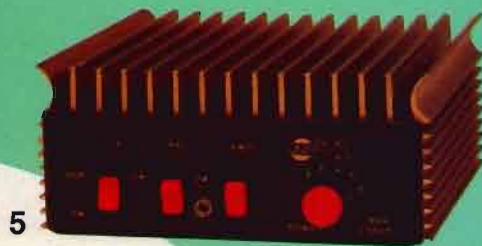

- 1) BV 131 Amplificatore 26-30 MHz 130 W
- 2) BV 603 Amplificatore 26-30 MHz 300 W
- 3) BV 2001 Amplificatore 26-30 MHz 600 W
- 4) B 550 P Amplificatore 3-30 MHz 250 W
- 5) B 300 P Amplificatore 3-30 MHz 150 W
- 6) B 150 Amplificatore 26-30 MHz 80 W



Modulo 30 W per Transceiver

## COSTRUZIONI ELETTRONICHE PROFESSIONALI

RIDUTTORI DI TENSIONE



5 - 10 - 16 - 35 A

Da Sempre i MIGLIORI !!



ALIMENTATORI

con  
**GRANT**



**tutti i colori della CB**

**OMOLOGATO**

**CARATTERISTICHE TECNICHE**

120 canali in AM-FM-SSB.

Potenza d'uscita: 10 W AM/FM,  
21 W PEP SSB.

Sensibilità: AM 0,5  $\mu$ V (10 dB S/D),  
FM 0,5  $\mu$ V (20 dB S/D),  
SSB 0,25  $\mu$ V (10 dB S/D).

Stabilità: 0,001%

Selettività: 60 dB.

**DIMENSIONI**

Larghezza 200 mm

Altezza 60 mm

Profondità 260 mm

**PRESIDENT**  
ELECTRONICS ITALIA

Via San Giovanni, 18 - 46049 VOLTA MANTOVANA (MN) Italy  
Tel. (0376) 801700 r.a. - Fax (0376) 801666

Art

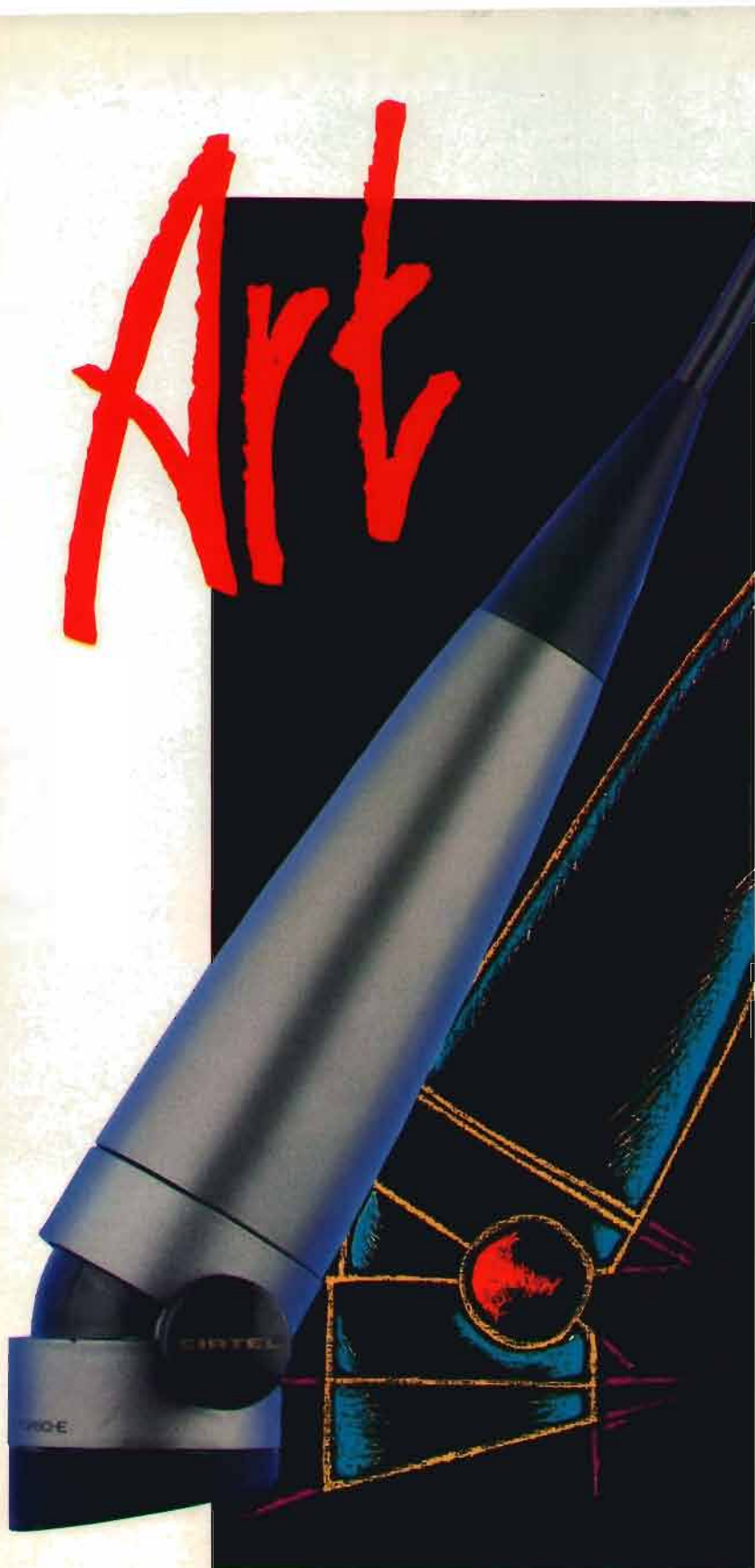

Antenna mobile CB-27 MHz

DESIGN BY F·A·PORSCHE



Antenna Cellulare



Antenna Radio

Il desiderio di possedere un "pezzo" firmato, la ricerca e l'amore della bellezza rivelano personalità e buon gusto. Grazie al "DESIGN by F. A. PORSCHE", la SIRTEL, leader europea nel settore antenne per CB, broadcastings e radiocomunicazioni, crea un nuovo punto di riferimento nel mondo delle antenne mobili plasmando la moderna tecnologia su forme perfette all'insegna dell'eccezionale.

Copyright © 1992 by Sirtel - ® All rights reserved

WRW RADES & WANKUM/KÖLN



# KENWOOD

# TM-742E



## TM-742E

Ricetrasmittitore VHF/UHF FM Multibanda

*Kenwood presenta il nuovo ricetrasmittitore FM multibanda progettato per uso veicolare. Il TM-742E è in grado di fornire in un'unica unità le due bande (144 Mhz e 430 Mhz) con la possibilità di integrarne una terza (28 Mhz, 50 Mhz, 1,2 Ghz).*

Tutte le funzioni disponibili ■ Installazione display e pannello di controllo separati ■ Possibilità di inserire una terza banda (28 Mhz, 50 Mhz, 1,2 Ghz) ■ Elevata potenza di uscita del trasmettitore: 50 W in 144 Mhz, 28 Mhz e 50 Mhz - 35 W in 430 Mhz e 10W in 1,2 Ghz ■ Funzioni DTSS e Pager di serie ■ Controllo volume e squelch separato per ogni banda ■ S-Meter e Auto Noise Squelch ■ Timer on/off, data/ora ■ 8 possibilità di scansione ■ Cambio banda automatico A.B.C. ■ 100 memorie ■ Ricerca persone ■ Microfono multifunzionale dotato di generatore di tono per ripetitori a 1750 Hz ■ Ampia gamma di accessori.