

# ELETRONICA

n° 189 - dicembre 1999  
lit. 8.500 (4,39 euro)

Soc. Edit. FELSINEA S.r.l. - 40133 Bologna - v. Fattori, 3 - Sped. in A.P. - 45% - art.2 - comma 20/b - Legge n°662/96 - Filiale di Bologna - ISSN 1124-8912

# FLASH

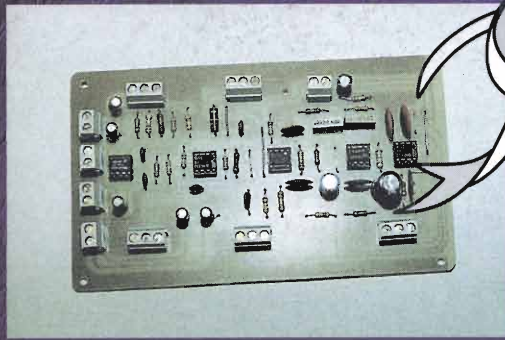

MIX 99: UN MIXER SOPRAFFINO

*e... Buone Feste*



Ricetrasmittitore RTx ER-95/1

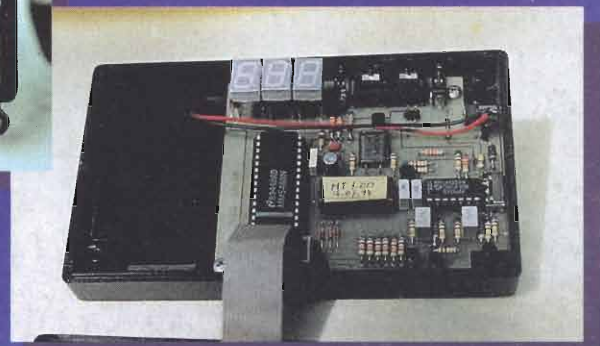

METRONOMO A MICROPROCESSORE

**SPECIALE !  
L'INDICE GENERALE  
DEL 1999**

ed ancora:  
I display Intelligenti ~ MTBF: questo sconosciuto ~  
L'automicrofono ~ Le sorgenti del Surplus ~ I fari propagativi ~  
Bicentenario: Alessandro Volta ~ ecc ecc





# MIDLAND ALAN 507

MINI RICETRASMETTITORE LPD, 433 Mhz, 69 Canali  
IL PIÙ COMPLETO E VERSATILE ATTUALMENTE IN COMMERCIO

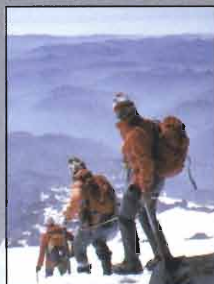
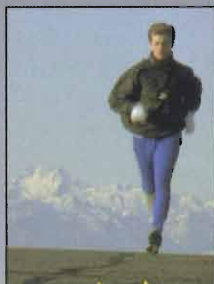

PER COMUNICARE  
IN LIBERTÀ  
A COSTO ZERO

CE



Le dimensioni molto compatte e la notevole leggerezza, la facilità d'uso, rendono Alan 507 il compagno ideale per qualsiasi utilizzo: **ricreativo, sportivo, professionale.** Con Alan 507 si può conversare anche a mani occupate poichè dotato di "Vox Automatico" che si attiva col suono della voce. Utilizzabile come "Baby Monitor" (un apparato nel luogo prescelto e uno per ascoltare).

### Caratteristiche principali:

- **69 CH** = il canale desiderato si imposta premendo un tasto
- **Roger Beep** = trasmette automaticamente il segnale di fine trasmissione
- **Dual Watch** = possibilità di rimanere sintonizzati su due canali
- **Scan** = ricerca automatica di un canale sul quale ci sono comunicazioni
- **Vox** = la trasmissione si attiva automaticamente col suono della voce
- **Presenza per microfono auricolare** = parla/ascolta
- **Presenza per la ricarica delle batterie**
- **È omologato** ed ha il marchio CE. L'autorizzazione all'uso è molto semplice. Il costo di utilizzo è praticamente nullo.

### Accessori opzionali:

- **T 05** = laringofono con auricolare
- **MA 30** = microfono altoparlante

CTE INTERNATIONAL

Via Roberto Sevardi, 7 • 42010 Mancasale Reggio Emilia (Italy)

• Ufficio Commerciale Italia 0522/509420 • FAX 0522/509422

• Ufficio Informazioni / Cataloghi 0522/509411

Internet EMail: cte001@xmail.itte.it - Site HTTP: www.cte.it





# ELETTRONICA

# FLASH È VERA È TUA

*Uno sguardo nel futuro senza dimenticare il passato!*

**E PUOI ANCHE RISPARMIARE!**

**abbonarsi per 1 anno costa solo 70.000  
con un risparmio del 21% sul costo in edicola  
e su tutte le nostre pubblicazioni.**

**ENTRA ANCHE TU NEL MONDO DI  
ELETTRONICA FLASH**

MODULO DI ABBONAMENTO A **ELETTRONICA**

COGNOME: \_\_\_\_\_ NOME: \_\_\_\_\_

VIA: \_\_\_\_\_ N°: \_\_\_\_\_

C.A.P.: \_\_\_\_\_ CITTÀ: \_\_\_\_\_ PROV.: \_\_\_\_\_

STATO (solo per i non residenti in Italia): \_\_\_\_\_

Vi comunico di voler sottoscrivere:

**ABBONAMENTO ANNUALE**

**ABBONAMENTO SEMESTRALE**

che avrà corso dal primo mese raggiungibile

Allego pertanto:

- Copia del versamento su C.C.P.T. n° 14878409
- Copia di versamento tramite Vaglia Postale
- Assegno personale **NON TRASFERIBILE**

intestato a : Soc. Editoriale Felsinea S.r.l. - via G. Fattori n°3 - 40133 Bologna

Firma

\_\_\_\_\_

spedire o inviare tramite Fax a: Soc. Editoriale Felsinea S.r.l. - via G. Fattori n°3 - 40133 Bologna  
tel. 051.382.972 - 051.382757 / fax 051.380.835 ~ URL: [www.elflash.com](http://www.elflash.com) ~ Email: [elflash@tin.it](mailto:elflash@tin.it)



**Editore:**

Soc. Editoriale Felsinea r.l. - via G.Fattori, 3 - 40133 Bologna  
tel. 051382972-051382757 fax 051380835 BBS 0516130888 (dalle 24 alle 9)  
URL: <http://www.elflash.com> - E-mail: [elflash@tin.it](mailto:elflash@tin.it)

**Direttore Responsabile:** Giacomo Marafioti

**Fotocomposizione:** LA.SER. s.r.l. - via dell'Arcoveggio, 121/H - Bologna

**Stampa:** La Fotocromo Emiliana - Osteria Grande di C.S.P. Terme (BO)

**Distributore per l'Italia:** Rusconi Distribuzione s.r.l. - v.le Sarca, 235 - Milano  
**Pubblicità** Soc. Editoriale Felsinea s.r.l. - via G. Fattori, 3 - 40133 Bologna  
**e Amministrazione:** tel. 051382972 - 051382757 / fax. 051380835

**Servizio ai Lettori:**

|                                   | Italia                | Estero                |
|-----------------------------------|-----------------------|-----------------------|
| Copia singola                     | £ 8.000 (4,13 euro)   | £ -                   |
| Arretrato (spese postali incluse) | £ 12.000 (6,20 euro)  | £ 18.000 (9,30 euro)  |
| Abbonamento 6 mesi                | £ 40.000 (20,66 euro) | £ -                   |
| Abbonamento annuo                 | £ 70.000 (36,15 euro) | £ 95.000 (49,06 euro) |
| Cambio indirizzo                  | Gratuito              |                       |

**Pagamenti:**

**Italia** - a mezzo C/C Postale n°14878409,  
oppure Assegno circolare o personale, vaglia o francobolli

**Estero** - Mandat de Poste International payable à Soc. Editoriale Felsinea r.l.



**INDICE INSERZIONISTI  
DICEMBRE 1999**

|   |                      |                  |
|---|----------------------|------------------|
| <input type="checkbox"/> ALFA RADIO                 | pag.                 | 34               |
| <input type="checkbox"/> C.B. Center                | pag.                 | 76               |
| <input type="checkbox"/> C.E.D. Comp. Elettronici   | pag.                 | 50               |
| <input type="checkbox"/> CENTRO LAB. Hi-Fi          | pag.                 | 120              |
| <input type="checkbox"/> C.H.S.                     | pag.                 | 102              |
| <input type="checkbox"/> COLADARCI Franco           | pag.                 | 94               |
| <input type="checkbox"/> C.T.E. International       | 2° e 3° di copertina |                  |
| <input type="checkbox"/> C.T.E. International       | pag.                 | 5-11-114         |
| <input type="checkbox"/> ELCO SYS                   | pag.                 | 94               |
| <input type="checkbox"/> E.M.S.                     | pag.                 | 45               |
| <input type="checkbox"/> FAST                       | pag.                 | 73-76-90-102-120 |
| <input type="checkbox"/> FONTANA ROBERTO            | pag.                 | 12               |
| <input type="checkbox"/> GRIFO                      | 4° di copertina      |                  |
| <input type="checkbox"/> G.R. Pubblicazioni         | pag.                 | 54               |
| <input type="checkbox"/> GUIDETTI                   | pag.                 | 90               |
| <input type="checkbox"/> GVH Computer               | pag.                 | 102              |
| <input type="checkbox"/> HOMO E.                    | pag.                 | 102              |
| <input type="checkbox"/> ICAL S.p.A.                | pag.                 | 9                |
| <input type="checkbox"/> IL TELEFONINO              | pag.                 | 4                |
| <input type="checkbox"/> LEMM Antenne               | pag.                 | 4                |
| <input type="checkbox"/> LORIX                      | pag.                 | 102              |
| <input type="checkbox"/> MARCUCCI                   | pag.                 | 7                |
| <input type="checkbox"/> MAREL Elettronica          | pag.                 | 90               |
| <input type="checkbox"/> MARTIN EDWIGE              | pag.                 | 40               |
| <input type="checkbox"/> Mercatino di Voghera       | pag.                 | 50               |
| <input type="checkbox"/> MICRA Elettronica          | pag.                 | 12-73            |
| <input type="checkbox"/> MONACOR                    | pag.                 | 76               |
| <input type="checkbox"/> Mostra MARC di Genova      | pag.                 | 120              |
| <input type="checkbox"/> Mostra di Montichiari (BS) | pag.                 | 58               |
| <input type="checkbox"/> Mostra 17° RADIANT (MI)    | pag.                 | 46               |
| <input type="checkbox"/> Mostra di Scandiano (RE)   | pag.                 | 28               |
| <input type="checkbox"/> NEW MATIC                  | pag.                 | 27               |
| <input type="checkbox"/> P.L. Elettronica           | pag.                 | 13               |
| <input type="checkbox"/> RADIO COMMUNICATION        | pag.                 | 6                |
| <input type="checkbox"/> RADIO SYSTEM               | pag.                 | 128              |
| <input type="checkbox"/> R.D.S.                     | pag.                 | 102              |
| <input type="checkbox"/> R.G.M.                     | pag.                 | 76-102           |
| <input type="checkbox"/> SANDIT                     | pag.                 | 106              |
| <input type="checkbox"/> SPIN elettronica           | pag.                 | 8                |
| <input type="checkbox"/> TECNO SURPLUS              | pag.                 | 70               |
| <input type="checkbox"/> VECTRON                    | pag.                 | 73-102-120       |
| <input type="checkbox"/> VI-EL                      | pag.                 | 10               |

Ritagliare o fotocopiare e, completandola del Vs. recapito, spedirla alla ditta che interessa

Indicare con una crocetta nella casella relativa alla ditta indirizzata e in cosa desiderate.

Allegare 5.000 £ per spese di spedizione.

Desidero ricevere:  Vs. Catalogo  Vs. Listino  
 Info dettagliate e/o prezzo di quanto esposto nella Vs pubblicità.

**nel prossimo numero...**



**THE RUSSIAN**

Ampli valvolare da 10W stereo che utilizza i tetrodi russi OTK80, molto simili alle più note 829B.

**Encoder passo/passo**

Un inconsueto modo di utilizzare i piccoli motori passo/passo, magari di provenienza surplus.



**Rivelatori di radiazione a stato solido**

Dopo l'inatteso interesse dimostrato nei confronti dei rivelatori a scintillazione parleremo di quelli a stato solido.



**... e tanto altro ancora!**

**Legenda dei simboli:**



**AUTOMOBILISTICA**  
antifurti  
converter DC/DC-DC/AC  
Strumentazione, etc.



**MEDICALI**  
magnetostimulatori  
stimulatori muscolari  
depliatori, etc.



**DOMESTICA**  
antifurti  
circuiti di controllo  
illuminotecnica, etc.



**PROVE & MODIFICHE**  
prove di laboratorio  
modifiche e migliorie  
di apparati commerciali, etc.



**COMPONENTI**  
novità  
applicazioni  
data sheet, etc.



**RADIANTISMO**  
antenne, normative  
ricetrasmittitori  
packet, etc.



**DIGITALE**  
hardware  
schede acquisizione  
microprocessori, etc.



**RECENSIONE LIBRI**  
lettura e recensione di testi  
scolastici e divulgativi  
recapiti case editrici, etc.



**ELETTRONICA GENERALE**  
automazioni  
servocontrolli  
gadget, etc.



**RUBRICHE**  
rubrica per OM e per i CB  
schede, piacere di saperlo  
richieste & proposte, etc.



**HI-FI & B.F.**  
amplificatori  
effetti musicali  
diffusori, etc.



**SATELLITI**  
meteorologici  
radioamatoriali e televisivi  
parabole, decoder, etc.



**HOBBY & GAMES**  
effetti discoteca  
modellismo  
fotografia, etc.



**SURPLUS & ANTICHE RADIO**  
radio da collezione  
ricetrasmittitori ex militari  
strumentazione ex militare, etc.



**LABORATORIO**  
alimentatori  
strumentazione  
progettazione, etc.



**TELEFONIA & TELEVISIONE**  
effetti speciali  
interfacce  
nuove tecnologie, etc.













La Soc. Editoriale Felsinea r.l. è iscritta al Registro  
© Copyright 1983 Elettronica FLASH  
Tutti i diritti di proprietà letteraria e quanto esp  
I manoscritti e quanto in



# SOMMARIO

## Dicembre 1999

### Anno 17° - n°189

|  |  |          |
|--|--|----------|
|    | Alessandro COSSETTO<br><b>I display intelligenti</b>                       | pag. 19  |
|    | Ivano BONIZZONI<br><b>Ricetrasmittitore ER-95/1</b>                        | pag. 29  |
|    | Giuseppe FRAGHI<br><b>MIX 99</b>   | pag. 35  |
|    | Giorgio TARASSO, IW1DJX<br><b>MTBF: questo sconosciuto</b>                 | pag. 41  |
|    | Andrea BORGNINO<br><b>I fari propagativi in Onde Corte</b>                 | pag. 47  |
|    | Carlo SARTI & Pietro MOLINARI<br><b>Metronomo a microprocessore</b>        | pag. 51  |
|  | <b>Indice generale 1999</b>  | pag. 59  |
|    | Redazione<br><b>Novità Velleman: K/Start, MK107 &amp; MK109</b>            | pag. 71  |
|    | Daniele CAPPA, IW1AXR<br><b>L'automicrofono</b>                            | pag. 77  |
|    | Ferdinando NEGRIN<br><b>LABSLAVE - 2ª parte di 2</b>                       | pag. 82  |
|   | Lodovico GUALANDI, RAI Senior<br><b>Alessandro Volta</b>                   | pag. 91  |
|  | Nello ALESSANDRINI<br><b>Corso completo per il µP 2051 - 3ª parte di 6</b> | pag. 95  |
|  | Giorgio TEREZI & Settimo IOTTI<br><b>Antiche Radio: Geloso G50R</b>        | pag. 103 |
|  | Antonio MELUCCI<br><b>Time Keeper</b>                                      | pag. 111 |
|  | Massimo SERNESI<br><b>Le sorgenti del "Surplus"</b>                        | pag. 115 |

#### RUBRICHE FISSE

|   |          |
|---|----------|
| Sez ARI - Radio Club "A.Righi" - BBS<br><b>Today Radio</b><br>- Logger: un programma di logging molto completo -<br>- Calendario Contest Dicembre '99 -   | pag. 55  |
| Livio A. BARI<br><b>C.B. Radio FLASH</b><br>- Apparat CB d'epoca: la saga dei valvolari: la famiglia<br>COMSTAT - Per le Associazioni CB - Notizie dalle Associazioni<br>CB: Protezione Civile e Volontariato - | pag. 107 |
| Club Elettronica FLASH<br><b>Electronic Parade 2000!</b><br>- Teleruttore elettronico - Interfono per motociclisti -<br>- Alimentatore flottante - Generatore di effetti "Marini" -<br>- Squadratore stereo -   | pag. 121 |

## Lettera del Direttore

Carissimo, sorpreso e spiaciuto perchè il mese scorso mancava la mia abituale lettera?

Non me ne volere e non preoccuparti, se ti sei preoccupato come hanno fatto alcuni, ma nemmeno lasciarti andare a festeggiamenti prematuri... Come vedi rieccomi al consueto appuntamento.

Anche io come molti ogni tanto mi soffermo a valutare quanto ci divide dal 2000, e devo ammettere che sono perplesso da chi si dichiara molto preoccupato dal sopraggiungere del nuovo millennio, ne tantomeno comprendo chi al contrario lo attende con speranzosa impazienza.

Non siamo forse già nel 2000? Cosa potranno mai fare pochi giorni in più o in meno rispetto ad oggi? Quello che conta è quanto è stato compiuto in questi 20 secoli, e come il Natale ricorre periodicamente per ricordarci almeno una volta all'anno di "essere più buoni", questa fine di millennio dovrebbe servirci da spunto per riflettere su chi siamo e da dove veniamo, prima ancora di pensare a dove andremo.

Mille e non più mille, dicono. Macchè, sono solo le convenienti fantasterie di alcuni. Oh sì, invero finirà questo millennio, ma non con terremoti, eruzioni e bibliche alluvioni, questi ci sono sempre stati, e se fossero segni premonitori di una imminente apocalisse... forse ora non saremmo qui a parlarne! Non c'è dubbio, il sole continuerà a splendere in cielo, almeno per qualche altro migliaio di anni, su questo irrequieto pianeta, così come è sempre stato. Piuttosto i drastici cambiamenti che ci devono fare riflettere sono ben altri, magari quelli collegati alle accelerazioni tecnologiche che hanno attraversato i millenni. Anche allora i poveri di spirito furono preda di terrore e paure, ma in verità ciò che terminò ad ogni fine di millennio furono solo le vecchie credenze, gli antichi modi di vivere. Non più cavalli o carretti di legno, feudalesimo e tenebroso medioevo, ma al loro posto aerei, automobili, internet e la libertà di pensiero e di parola.

Ed ora cosa aspettarci per il domani? L'addio alla tecnologia attuale. Sarà tutto sempre più automatizzato, più veloce, ai limiti della comprensibilità umana e, l'unico grande pericolo, sarà porre la giusta attenzione ai cambiamenti che ci travolgeranno poiché spesso sarà molto difficile valutarne gli effetti a lunga distanza. Prendiamo ad esempio la genetica alimentare: prima di scoprire se una mutazione può essere o meno pericolosa per l'uomo e per tutto il pianeta probabilmente quella mutazione sarà già parte del mondo e dovremo convivere senza più la possibilità di tornare indietro. L'unica arma che abbiamo? Essere informati, sempre, e il più possibile. In questa tecnologia e libertà saranno i nostri migliori alleati.

La posta elettronica ed internet pur con tutte le perplessità del caso abatteranno sempre più le barriere di tempo, spazio e pensiero che anche invisibilmente ci circondano.

Hai mai provato a immaginare se tornasse oggi, tuo nonno, tuo bisnonno? Come minimo gli verrebbe un colpo. Tutta la tecnologia, la moda, il modo di vivere subirà mutamenti ad oggi è impensabile, ma attenzione, avverrà con gradualità, e l'uomo si adatterà ad essi senza rendersene conto, come fino ad oggi lo è stato per noi.

Bene, sfogatomi nel mio soliloquio, mi è gradita l'occasione per porgere a Te ai tuoi cari, ai miei Collaboratori, alle maestranze che hanno contribuito alla costante uscita della tua Rivista, il più sincero e cordiale augurio di Buone Feste. Ciao e... ci rivediamo nel 2000!



# IL TELEFONO NO

DISTRIBUZIONE INGROSSO E DETTAGLIO

V.le Padova, 209 - Milano - tel. 02.27202003 - fax 02.27202272

**BOSCH**

**SAMSUNG**

**NOKIA**

**MITSUBISHI**

**MOTOROLA**

**Panasonic®**

**TELEFONI CELLULARI  
E ACCESSORI DI  
TUTTE LE MARCHE**

**PHILIPS**

**SIEMENS**

**ACCESSORI  
ORIGINALI  
E NON**

**VENDITA DIRETTA  
AL PUBBLICO**

**RICETRASMETTITORI - ACCESSORI  
ANTENNE CB - RADIOAMATORI**

**PRODUZIONE LINEARI ALIMENTATORI**

**ANTENNE**

**lemm**

via Santi, 2 - 20077 Melegnano (MI)  
tel. 02.9837583 - 02.98230775 ~ fax 02.98232736



# MIDLAND ALAN HP53 RICETRASMETTITORE CB 43 Mhz, 24 Canali

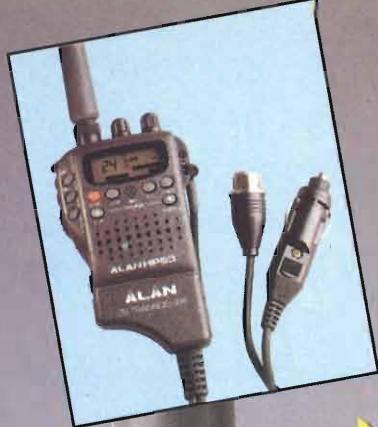

NOVITÀ

CE

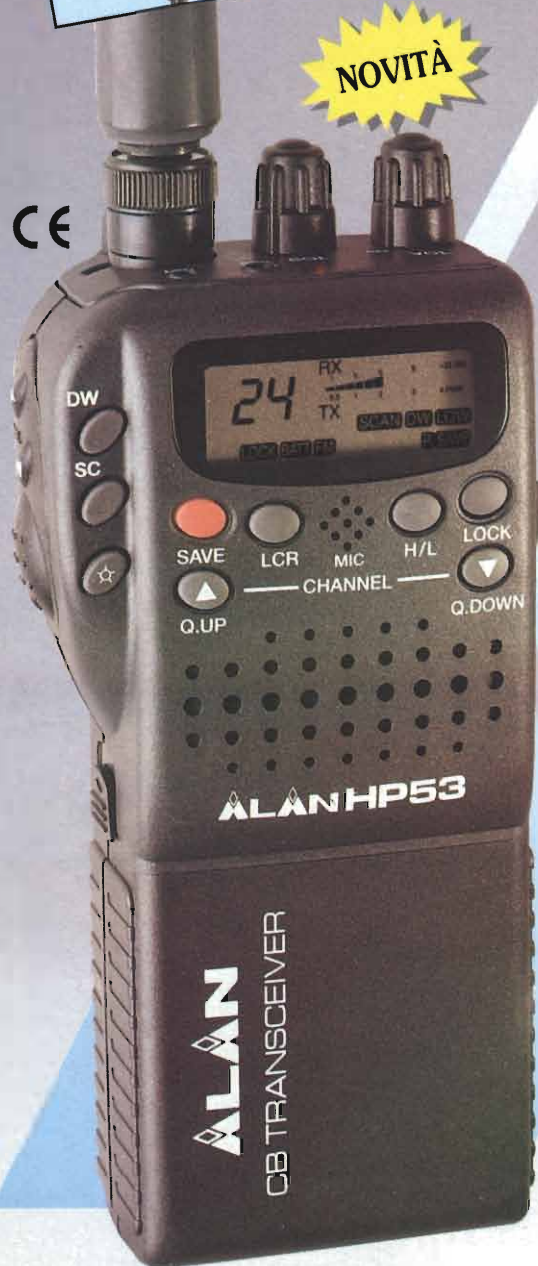

L'Alan HP53 è operante su 24 canali della nuova banda a 43 Mhz.

Questa frequenza non è consentita come uso privato/amatoriale.

È la soluzione ideale per piccole e medie imprese industriali, commerciali, artigiane e agricole e può essere utilizzato in ausilio ad attività sportive (caccia, pesca, ecc.) ed agonistiche (gare ciclistiche, ecc.).

Questo apparato è particolarmente utile per gli addetti alla sicurezza e al soccorso sulle strade, alla vigilanza del traffico, delle foreste, della sicurezza notturna e per tutti i collegamenti riguardanti la sicurezza della vita umana in mare. È controllato a microprocessore e PLL ed è stato progettato con specifiche per i punti 1,2,3,4,7 dell'articolo 334 del C.P.

Di dimensioni molto compatte, è un condensato di tecnologia e accorgimenti tecnici studiati per agevolarne l'uso.

Le caratteristiche principali dell'**ALAN HP53** sono le seguenti: **DUAL WATCH** (possibilità di rimanere sintonizzati su 2 canali), funzione **SCAN** (ricerca automatica di un canale sul quale ci sono comunicazioni), **LCR** (richiamo dell'ultimo canale selezionato), funzione **LOCK** (blocco della tastiera), funzione **H/L** (livello di potenza della trasmissione) ed infine i tasti **Q.UP/DOWN** (per spostarsi di 10 canali verso l'alto/basso). L'apparato è inoltre dotato di presa per microfono/altoparlante esterno e per ricarica.

**Ha in dotazione:**

- 1 PACCO VUOTO PER 6 BATTERIE ALCALINE
- 1 PACCO VUOTO PER 8 BATTERIE RICARICABILI CON RELATIVA PRESA DI RICARICA
- 1 CARICATORE DA MURO PER LA RICARICA
- 1 ADATTATORE PER L'USO IN AUTO IN GRADO DI ALIMENTARE L'APPARATO SENZA SCARICARE LE BATTERIE E CON UNA PRESA PER L'EVENTUALE ANTENNA ESTERNA (SERVE PER AUMENTARE LA DISTANZA RAGGIUNGIBILE)
- 1 ATTACCO A CINTURA
- 1 CINGHIA DA POLSO

CTE INTERNATIONAL

Via Roberto Sevardi, 7 • 42010 Mancasale Reggio Emilia (Italy)

• Ufficio Commerciale Italia 0522/509420 • FAX 0522/509422

• Ufficio Informazioni / Cataloghi 0522/509411

Internet EMail: cte001@xmail.itte.it - Sito HTTP: www.cte.it





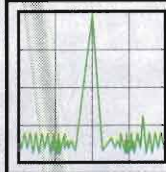

# RADIO SYSTEM

RADIO SYSTEM s.r.l.  
 via G. Dozza, 3 D/E/F - 40139 BOLOGNA  
 tel. 051 6278668 - 051 6278669  
 fax 051 6278595

APPARATI PER TELECOMUNICAZIONI CIVILI • NAUTICHE E CB • SERVIZIO DI ASSISTENZA TECNICA SPECIALIZZATA

## DUOBANDA, SOLUZIONI DA TASCHINO

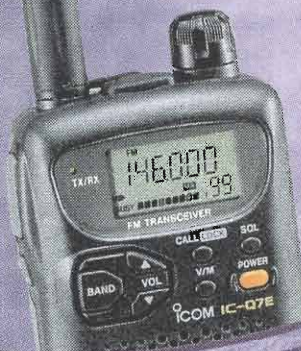

**IC-Q7** - Il più piccolo  
 Funziona con 2 pile stilo  
 Ampia gamma  
 di ricezione

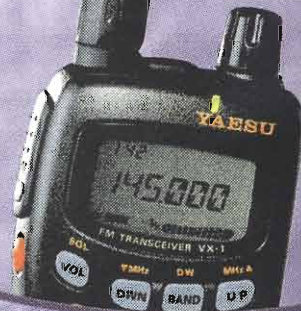

**VX-1R** - compatto  
 con ricezione estesa  
 Fornito con batteria  
 al Litio ricaricabile



**IC-TS** - Unico tribanda  
 50 / 144 / 432MHz  
 Tone squelch e  
 DTMF di serie



**FT-50R** - Robusto e con  
 5W di RF in uscita  
 Corredato di batteria  
 e Tone Encoder



**TH-G71E** - Completo di  
 fastiera illuminata  
 Potente e versatile  
 Tone squelch di serie

LA PAGINA DELL'USATO  
 ED IL NOSTRO CATALOGO  
 SU INTERNET:  
<http://www.radiosystem.it>



ICOM

Nuovo ricetrasmittitore HF + 50 MHz dalle caratteristiche rivoluzionarie!

# IC-756PRO

Incorpora funzioni DSP riscontrabili fino ad ora solo in apparati professionali!

NEW!



Dimensioni: 340 (L) x 111 (H) x 285 (P) mm/ Peso: circa 9.6 kg

Processore a virgola mobile DSP, con risoluzione a 32 bit

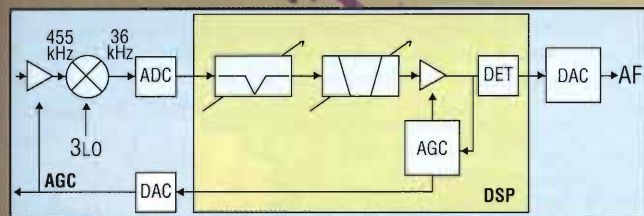

DSP funzionante anche nel circuito AGC

Display a colori TFT 5": per la prima volta in un apparato HF!

Filtro digitale IF dedicato alla ricezione del PSK-31 nonché ad altri modi digitali.

Possibilità di stringere fino a 50 Hz

Demodulatore RTTY incorporato, con visualizzazione sul display

Funzione Notch anche manuale, con attenuazione fino a 70 dB!

Funzione di riduzione del rumore con livello variabile

Equalizzatore microfonico con 121 curve selezionabili

8 memorie vocali digitali dedicate ai vostri messaggi ripetitivi

Manipolatore CW con memorie di serie

Doppio Pass Band Tuning

Analizzatore di spettro in tempo reale

Dual Watch

Accordatore automatico d'antenna (copertura anche dei 50 MHz) incorporato

**marcucci** S.p.A.

Marcucci S.p.A.: Importatore esclusivo Icom per l'Italia, dal 1968 • E-mail: [marcucci1@info-tel.com](mailto:marcucci1@info-tel.com) • <http://www.marcucci.it>  
Show-room: Via F.lli Bronzetti, 37 - 20129 Milano - Tel. 02.75282.206 - Fax 02.7383003

Ufficio vendite/Sede: Strada Provinciale Rivoltana, 4 - km 8.5 - 20060 Vignate (MI) - Tel. 02.95029.1 / 02.95029.220 - Fax 02.95360449 / 02.95029.319 / 02.95029.400 / 02.95029.450

**Teleradio Cecamore** s.a.s. di D'Agostino Carlo Maria & C.

APPARATI PER TELECOMUNICAZIONI e RICETRASMISSIONI  
RADIOAMATORI - CB - NAUTICA - CIVILE - TELEFONIA - ANTENNE e ACCESSORI  
INSTALLAZIONI ed ASSISTENZA

Via Lungaterno Sud, 78-80 (dietro la capitaneria di Porto) PESCARA - Tel. e Fax (085) 694518 - C. Post. 14



# OSCILLOSCOPI DIGITALI PALMARI E PER PC

per professionisti, riparatori, laboratori, scuole e hobbisti

DISPONIBILI NEI MIGLIORI NEGOZI

## OSCILLOSCOPIO LCD PALMARE

- Compatto e leggero
- Uso semplice ed intuitivo
- Setup automatico
- Letture V RMS, pp, dB
- Cursori per V, t, 1/t



L. 395.000  
iva compresa

## HPS5 - PersonalScope™

Finalmente chiunque può avere il proprio oscilloscopio portatile con prezzo e dimensioni di un buon multimetro. Ideale per assistenza tecnica, elettrauto, sviluppo prodotti, hobby, scuole e università. Per misure su apparati audio, segnali digitali, sensori, analisi di segnali in campo automotive, car stereo, ecc.  
La velocissima funzione di auto set-up rende facile misurare le forme d'onda.

Velocità di campionamento massima 5 MS/s  
Banda passante 1 MHz  
Risoluzione verticale 8 bit  
Grafica LCD 64 x 128 pixels  
Misure in dBm, AC (vero RMS), DC  
Base tempi da 20s a 2ms/div in 22 passi  
Sensibilità da 5mV a 20V/div in 12 passi  
Alimentazione 9Vdc  
Dimensioni 105 x 220 x 35 mm

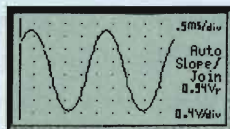

### Opzioni

Sonda isolata x1x10 PROBE60S  
Borsa di trasporto CHPS5  
Adattatore per rete PS905

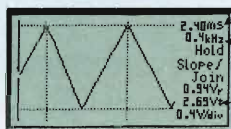

Tempo fra i markers  
Frequenza calcolata 1/t  
Tensione fra i markers

PRODOTTI DA:

velleman 

<http://www.velleman.be>

## OSCILLOSCOPIO DIGITALE PER PC

- Collegamento al PC via porta parallela
- Dotato di software sofisticato
- Funzionamento come registratore di eventi e analizzatore di spettro FFT



## PCS64i

Il PCS64i è un oscilloscopio digitale a memoria per PC. Tutte le normali funzioni di un oscilloscopio sono disponibili in DOS o Windows. Le misure di tempo, frequenza e tensione sono facilitate dall'uso dei markers. Può essere usato come oscilloscopio, analizzatore di spettro FFT fino a 16 MHz e come registratore di eventi con durata di registrazione fino ad un anno. Si collega sulla porta parallela.

Velocità di campionamento massima 32 MS/s, 64 MS/s  
Due canali, isolati dalla massa del PC  
Banda passante 13 MHz  
Risoluzione verticale 8 bit  
Memoria 4kB/ch  
Misure in dBm, AC (vero RMS), DC

L. 850.000  
iva compresa

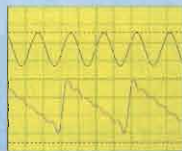

Base tempi da 0,1s a 0,1ms/div  
Sensibilità da 10mV a 5V/div  
Alimentazione 9Vdc 800 mA  
Dimensioni 225 x 165 x 40 mm

### Opzioni

Sonda isolata x1x10 PROBE60S  
Borsa di trasporto BAG12X19  
Adattatore per rete PS908

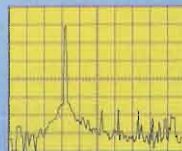

DISTRIBUITI DA:

  
electronic instruments

SPIN Electronics S.r.l. - Via S. Luigi, 27 - 10043 Orbassano (TO)  
Tel. (+39) 011 903.88.66 / Fax (+39) 011 903.89.60  
[vendite@spin-it.com](mailto:vendite@spin-it.com) - <http://www.spin-it.com>



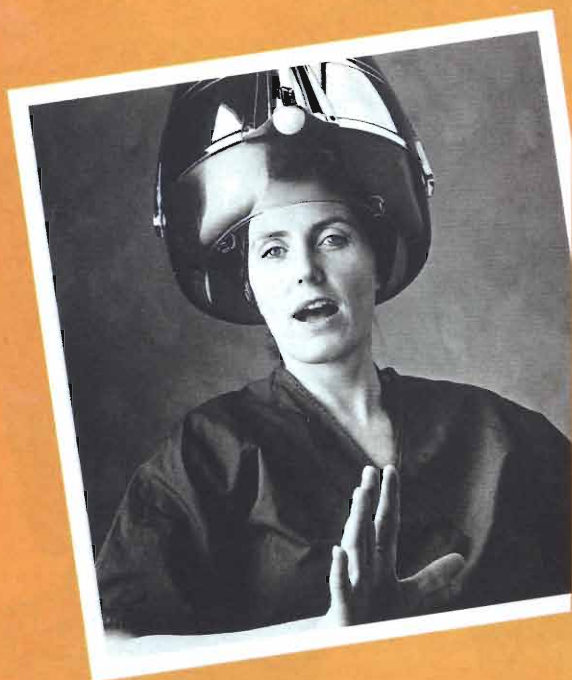

## Nuovo Ricevitore YAESU VR-500

“So sempre  
cosa si dice  
in giro.”

- Dimensioni miniaturizzate (58x95x24mm)
- AM/FMN/FMW/LSB/USB/CW
- Frequenza 0,100-1300MHz
- 1121 memorie
- Display alfanumerico 8 caratteri
- Band scope
- Doppio ascolto (Dual-watch)
- 13 passi di canalizzazione da 0,05 a 100 KHz
- Tastiera impostazione frequenze
- Smart Search
- Scansione banchi di memoria
- Gestione da PC con ADMS-3

Il VR-500 è un ricevitore miniaturizzato che copre le frequenze comprese fra 100KHz e 1300MHz in tutti i modi di ricezione inclusa SSB. Incorpora l'analizzatore panoramico di spettro (Band-scope), che visualizza l'attività radio sui canali adiacenti alla frequenza sintonizzata, entro una banda selezionabile di 300 o 600KHz.



**YAESU**  
Communications Equipment

I prodotti YAESU sono distribuiti da **ICAL** S.p.A. Milano [www.ical.it](http://www.ical.it)



**FT-847**

**IC-R75**



**TH-G71**



**FT-100**



**VX-100A**



**IC-2800H**



**TM-V7E**



**VX-5**

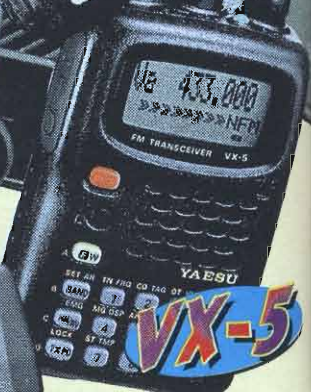

**IC-706 MKIIG**



**FT-90R**



**VC-HI**



**NOVITA**

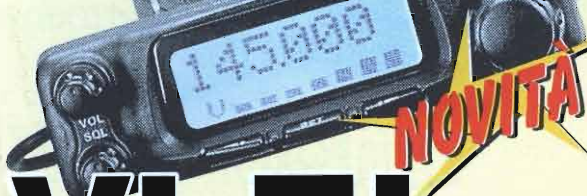

**V.I.E.L.**



VIRGILIANA ELETTRONICA

Viale Gorizia, 16/20 - 46100 MANTOVA  
Tel. 0376/368923 - Fax 0376/328974

ELETRONICA  
STUDIO BY  
FLASH



# ALAN 48 EXCEL

ALLOGGIA NEL SUO INTERNO UNA NOVITÀ ASSOLUTA:

## "ESP" IL DISPOSITIVO ANTIRUMORE

- "ESP" Il silenziatore che consente di viaggiare con l'apparato acceso senza i rumori continui e fastidiosi che il baracchino emette nei periodi di intervallo tra un collegamento e l'altro (anche con lo squelch aperto).  
ha inoltre, tutto quello che vorreste avere su un CB veicolare:
- STRUMENTO ANALOGICO (s-meter).
- ILLUMINAZIONE NOTTURNA di tutti i comandi.
- AMPIO DISPLAY multifunzionale che consente di visualizzare il numero del canale o la frequenza corrispondente.
- IL MICROFONO con i tasti per la commutazione dei canali.
- LA PRESA per la connessione di uno S/METER esterno.
- RF GAIN Guadagno sensibilità in ricezione.
- MIC GAIN Guadagno microfonico in trasmissione.
- SCAN Scansione canali.
- EMG Richiamo immediato ch.9 (canale di emergenza).
- 5 MEMORIE Memorizzazione di 5 CH.

OMOLOGATO

CE



OMOLOGAZIONE N° 0004378 DEL 17/05/99

CTE INTERNATIONAL

Via Roberto Sevardi, 7 • 42010 Mancasale Reggio Emilia (Italy)

• Ufficio Commerciale Italia 0522/509420 • FAX 0522/509422

• Ufficio Informazioni / Cataloghi 0522/509411

Internet EMail: cte001@xmail.itte.it - Sito HTTP: www.cte.it





# MICRA - ELETTRONICA

## SURPLUS

APERTO SABATO TUTTO IL GIORNO E DOMENICA FINO ALLE 13

via Galliano, 86 - GAGLIANICO (Biella) ~ TEL. 0161/966980 - FAX 0161/966377

PER CONTATTI E SPEDIZIONI: DA LUNEDI A VENERDI 09.00 / 18.30

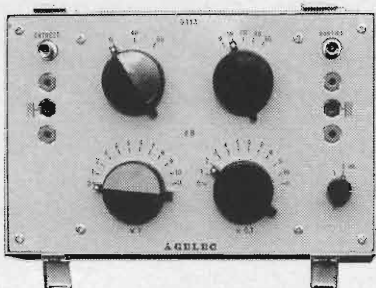

### Attenuatore di precisione Cod. STRM 011

- Attenuatore di precisione
- Ingresso / uscita, bilanciati e sbilanciati
- Passi da 0,1 dB fino a 120 dB
- Con step da 0,1 dB

**Lire 200.000 + spese di spedizione**

### Distorsiometro Cod. STRM 005

- Misuratore di distorsione

**Lire 150.000 + spese di spedizione**

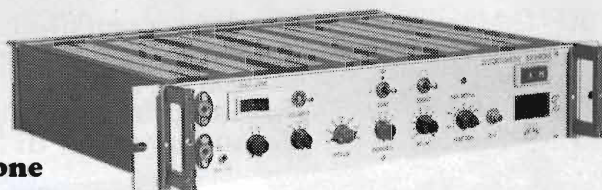

## SYS1000

Sistema APT COMPLETO per ricezione e decodifica da satelliti meteorologici

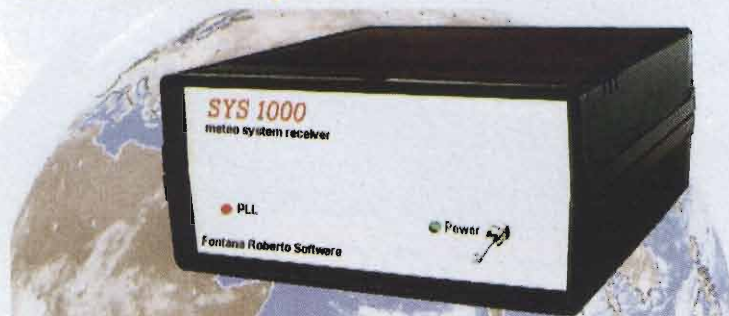

Ricevitore APT da 133 a 139MHz

Dialogo seriale RS232.

Alimentazione 15/18Vcc. o ca.

Uscita BF per collegamento a schede di decodifica.

Uscita Line per scheda audio del computer.

Fornito con 3 Programmi per Windows 95/98:

1 SYS1000 per gestione a video di tutti i parametri del ricevitore.

2 Meteosat ricezione con 3 livelli di zoom, creazione di animazioni con 4 livelli di zoom. Riconoscimento immagini e maschere di colore automatiche.

3 Polari NOAA e Meteor; con salvataggio automatico in assenza di operatore.

Sincronismo sia PLL che quarzato.

Il sistema ha solo bisogno delle antenne Meteosat e Polari che possono essere ordinate unitamente al ricevitore.



Fontana Roberto Software - str. Ricchiardo 21 - 10040 Cumiana (TO) - tel e fax 011 9058124

Lisitino prezzi e maggiori dettagli in Internet al sito <http://www.roy1.com> ~ e-mail [fontana@venturanet.it](mailto:fontana@venturanet.it)





## mercato postelefonico



occasione di vendita,  
acquisto e scambio  
fra privati  
anche via Internet

**VENDO** 10kg di materiale elettronico nuovo vario per £100.000 + spese invio. Liste con elenchi dettagliati inviando £3000 in francobolli - Vendo 50 valvole nuove £100.000 in blocco, oppure £3000 cad.. Invio liste gratis.  
Ivan - 50053 Empoli (FI) - tel. 0571.99.39.49

**VENDO** PC portatile Toshiba T5100 alimentazione a 220V a £300.000.  
Moreno - e-mail: morgiuse@tin.it

**CERCO** registratori a bobine UHER 4200 o 4400 report monitor.  
Marion - e-mail: akranes@tiscalinet.it

**VENDO** sistema computerizzato per ripararsi i telefoni GSM - Trasmettitore video audio £150.000 - Microspia professionale £90.000 - Microtelecamera infrarossi £260.000 - CB Galaxy PLUTO £250.000.  
Andrea - 44020 Ferrara - tel. 0533.65.00.84 (dopo le 20) e-mail: birba@libero.it

**CERCO** President Lincoln solo se in perfette condizioni, gabbia per rotore con cuscinetto e boccia, Kenwood 731 e TH75 solo se in perfette condizioni.  
Gianluca - e-mail: gianluca@focelda.it

**VENDO SCAMBIO** RTx bibanda veicolare IC/3220E con mic Icom SM/6 preamplificato da tavolo a £550.000 oppure scambio con scanner 0/130 non portatile tipo AOR o Icom. Vendo portatile VHF SK-22R tipo FT-23 £20.000.  
Antonio Cas. Postale 118 - 71100 Foggia - tel. 0347.59.45.581 e-mail: mjov@libero.it

**CEDO** al migliore offerente per liberare il magazzino, diverse parabole da 1mt. a 3mt. usate e nuove, alcune motorizzate.  
100PM - tel. 011.78.04.025 e-mail: Videosat@nevib.it

**VENDO** per inutilizzo HF transistorizzato 100W Sommerkamp FT30 + alimentatore/altoparlante 25A compreso. Il tutto in perfette condizioni a £700.000.  
Pierfrancesco IZOBNO - tel. 0339.76.36.226 e-mail: izobno@qsl.net

**CERCO** quadriciclo Ligier o Aixam o equivalente. G.C. Conci - via Voltaire 95 - 00137 Roma - e-mail: ME7785@mlink.it

**CERCO** progetti per packet radio a basso costo. Alessio - e-mail: alessio@interpuntonet.it

**VENDO CAMBIO** Grundig CONCERT BOY N210 vari Hi-Fi anni 60/70 Marantz AR Thorens Quad Sansui Akai Electrovoice o cambio con Rx Kenwood o Trio (vecchi modelli).  
Michele - 33081 Aviano PN - tel. 0434.66.03.58 (ore 19/21) e-mail: elpor@iol.it

**VENDO** VHF palmare causa disuso, in ottime condizioni 2 mesi di vita a £150.000.  
Simone - e-mail: inge\_simo@libero.it

**VENDO** ricevitori professionali sintetizzati Collins-Rockwell 651-S1 ricondizionati, testati strumentazione H.P., filtri USB e LSB meccanici e di banda OK. Serietà e competenza. Chiedere prezzi solo se interessati, possibilità manuali servizio e part list.  
Roberto IIRRT - 13900 Biella - tel. 015.21.140

**ACQUISTO SCAMBIO** bollettini Geloso dal n°1 al n°50, n°114 e n°117. Acquisto anche singoli purché in buono stato. Interessato a tutte le pubblicazioni tecniche e reclamistiche Geloso. Scambio bollettini Geloso.  
Mantovani - 25126 Brescia - tel. 030.37.33.461 (fax)

**VENDO** Drake TR7 full optional + accordatore Drake MN2700 + Alimentatore Drake PS7 + Altoparlante esterno Drake MS7 + Micro da tavolo Drake + Tastiera per Drake tono 7000 per CWRTTY + Monitor fosfori verdi + Manuali completi. Perfettamente funzionante.  
William They, IZ4CZJ - 43100 Parma - tel. 0521.27.34.58

**VENDO** occasione, vari RTx amatoriali Kenwood TH 28, 78, 79, TS450, 140, mic MC80, 85, 90 - Yaesu FT50, 51, 530, 411, 470, VX1R, VX5, FT736, 767 etc. - Icom IC706MKIIG, 8500, 275H e altro. Richiedi la lista via mail.  
Luigi Amaradio, IW9BTS - P.O. Box 63 - 94100 Enna - tel. 0347.72.23.980 / 0338.76.43.362 e-mail: iw9bts@tiscalinet.it

**VENDO** Kenwood TS-940 + Kenwood TS-850 + Kenwood TS-450 + Kenwood TS-440 + Yaesu FT-767 tribanda + Icom IC-756 HF + 50MHz + Kenwood TS-680 HF + 50MHz + Kenwood TS-711E + Kenwood TR-751E + Linea Geloso completa ed altri.. Chiedere lista.  
Vincenzo IZOCKL - tel. 0348.76.55.074

**VENDO** Icom IC-R7100, Icom PRC1000, AOR800, AOR3000A, Kenwood R5000, computer notebook IBM 486 DX50 schermo colori Hoka Code 3 gradite prove mio QTH. Non spedisco.  
Domenico Baldi - strada Sotto Piazzo 14 - 14056 Costiglione d'Asti AT - tel. 0141.96.83.63 e-mail: alfaradio@libero.it

**VENDO** Rx meteosat + polari NE 27 memorie (livello semi professionale) nuovo £700.000 - Decoder RTTY - CW - Amtor CD670 Telereader nuovo con display LCD due righe £480.000.  
Stefano - 63023 Fermo AP - tel. 0734.62.31.50

### ★ PL.elettronica ★

di Puletti Luigi - 20010 CORNAREDO (MI)

tel./fax 02-93561385 - cell. 0336-341187

• Ricetrasmittenti • Accessori • **NUOVO E USATO CON GARANZIA**

#### USATO GARANTITO

TS120V•TR751•TS50S•TS140•TS440•TS680•TS690  
TS450AT•TS790•TS850•TS930•TS940•JRC535D  
IC970•IC706MKII•IC275H•IC761•IC751A•IC735  
IC765•ICR71•ICR72•ICR7000•FT726•R1000  
FT7•FT847•FT736•FT1000D•FRG9600•FRG7

#### OFFERTE NUOVO

alim. GSV3000•AOR 8200•AOR3000•AOR5000  
ICT81E•IC2800H•IC706MKIIG•ICR10•ICQ7•ICR2  
YUP-7100•YUP-9000•THD7E•THG71•TMG707•TMV7E  
FT100•FT50R•STD AX400•TS147•TS277•TS570  
TS870•TS50S•UBC 9000XL•DJ541C e tanto altro

SIAMO PRESENTI ALLE FIERE DI FORLÌ IL 4 e 5, MONZA L'11 E 12 e GENOVA IL 18 e 19 DICEMBRE CON LA PIU' GRANDE ESPOSIZIONE DI APPARATI USATI GARANTITI

VENDITA ANCHE PER CORRISPONDENZA



**VENDO** Rtx bibanda da base Yaesu FT-736 - Vari veicolari nuovi Alinco DR-130 DR-140 DR-150 + Kenwood TS-711 + Icom IC275H 100W - Kenwood TS-940 + Icom IC-775 + Yaesu FT-1000MP - Kenwood TS-950SDX ed altri.  
Franco - tel. 0347.97.47.384

**CERCO** manuale o fotocopie del Rx Standard AX700. Domenico Baldi - strada Sotto Piazzo 14 - 14056 Costiglione d'Asti AT - tel. 0141.96.83.63 e-mail: alfaradio@libero.it

**VENDO** arretrati Nuova Elettronica, CQ, Radio Kit, Progetto, Audio Review, Elettronica FLASH, Elettronica In, Elettronica Hobby, Elettronica 2000, libri delle case editrici Co.El., Calderini, Hoepli. Giuseppe - 70038 Terlizzi BA - tel. 080.35.18.938

**CERCO** decoder satellitare digitale usato, di qualsiasi marca e in qualsiasi stato di usura. Armi Lauri - e-mail: armi@katamail.com

**VENDO** BC376F, ER40A, WS88, UFT422, 721 e molte radio commerciali. Domenico - 39040 Ora BZ - tel. 0471.810.747 (sera)

**VENDO** causa trasloco, svariati Rx-Tx radioamatoriali, surplus, amplificatori lineari, strumenti ed accessori nuovi ed usati, dispongo di circa 200 pezzi raccolti in 25 anni. Alcuni esempi: FT101ZD, FT277, FT107, FT212, FT712, IC751A, IC970, IC781, ICR9000, Drake, Collins, Kenwood ecc. ecc. Chiedetemi elenco materiale di Vs. interesse e vi risponderò in e-mail. Alberto - e-mail: alberto.sala@promo.it

**VENDO CAMBIO** misuratore di campo TV VHF-UHF marca Unahom modello EP305A usato poco, eventualmente valuto permuta con apparati surplus (funzionanti con manuale operatore anche in fotocopia) Il Guerra Mondiale e periodo post bellico, Americani o Russi (GRC-9, VRC, etc). Gianluca Zanni - tel. 0348.26.05.463 e-mail: znnlgc@tin.it

**CERCO** cassa bachelite per Fido, sportello anteriore per Zenith 3000/1 surplus italiano e tedesco o parti staccate. Domenico - 39040 Ora BZ - tel. 0471.810.747 (sera)

**VENDO** millivoltmetro AC Philips PM2554 ottimo calibrato solo £110.000, inoltre amplificatori e preamplificatori a valvole autocostruiti. Prezzi bassissimi. Chiedere elenco. Guido Marchetti - via Bicchi 1 - 59015 Carmignano PO

**VENDO** ICR9000 perfetto con manuale di servizio £6.000.000 intrattabili. Carlo - e-mail: carlojfr@tin.it

**VENDO** a £40.000 kit trasmettitore FM 60/140MHz 600mW, ingresso alta/bassa sensibilità regolabile, con trasformatore 220V, alimentazione mobile metal, antenna telescopica, mic dinamico. A £30.000 nuova antenna ricevente interna invisibile a onde convogliate da 40/900MHz per scanner ecc. Pietro - 26900 Lodi - tel. 0371.30.418

**VENDO** generatore Marconi 2002B completo di sincronizzatore e manuali 10kHz/88MHz modulato AM/FM step 0,1µV/1V a £350.000 - 2 sintetizzatori 950/1250MHz step 1MHz in contenitore fresato 2 uscite su SMA a +10 e +20dbm a £150.000 - Filtri anti TV passa alto da montare su impianti TV, attenuazione fino a 51MHz maggiore di 40dB, perdita da 60 a 900MHz 1,5dB a £32.000 - Filtri notch 88/108MHz per ricevitori scanner e portatili VHF/UHF, per eliminare l'intermodulazione da broadcasting a £35.000. Massimo - tel. 02.96.34.20.00 (dopo le 19) e-mail: massimo.castelnuovo@mi.infn.it

**VENDO** Radio Rivista - Elettronica Pratica - Fare Elettronica - CQ Elettronica etc. Dispongo di numeri anni '60 '70 '80 '90. Particolare offerta per Radio Rivista Anche via Packet IW6DDE@I6BNX. Marco IW6DDE - 60024 Filottrano AN - tel. 071.72.20.480 (ore serali)

**CERCO** radio anni '50 Magnadyne mod. FM16 anche in cattive condizioni. Angelo - 40100 Bologna - tel. 0347.86.25.318 (ore serali) e-mail: angelo@absnc.it

**CERCO** manuale TNC all mode + rotore G-1000 o superiore. Fare offerte. Luigi IW7DRH - tel. 0368.77.51.444 e-mail: iw7drh@libero.it

**CERCO** libri, articoli di giornali e/o riviste sia recenti che d'epoca, francobolli, schede telefoniche, foto (in copia), informazioni varie per contattare altri collezionisti ecc. che riguardano Guglielmo Marconi o la Storia della Radio. Michele - e-mail: sisenat@tin.it

**VENDESI** Zenith R-500 (RARA!) del 1954 funzionante e in buone condizioni - Zenith 1000-D del 1959 funzionante e in buone condizioni, senza log - Zenith 3000-1 del 1964 funzionante e in eccellenti condizioni, senza log. Per chi ha internet posso fornire foto dettagliate delle radio. Prezzo da concordare, solo di persona, non spedisco. Francesco - e-mail: fieryfurnace@usa.net

**VENDORx** Allocchio Bacchini AC-16 onde corte 1,4/25MC cassa originale manuale £750.000 - Rx Marelli RP-40 onde lunghe 100kc/4,5MC cassa originale manuale £800.000 - Rx BC342 alim. 220V £350.000. Leopoldo - 35131 Padova - tel. 0338.27.59.942

**VENDO** Icom IC-Z1 - Bibanda palmare condizionali pari al nuovo per mancata patente - Icom IC-R10 scanner portatile condizioni come sopra con imballo originale. Maurizio - 58100 Grosseto - tel. 0564.24.677

**CERCO** vecchi libri di radiotecnica ed Hoepli in particolare edizioni del Cinelibro passo ridotto di e. costa. Gaetano - e-mail: zafgaet@tin.it

**VENDO** alimentatore Kenwood PS30 come nuovo a £300.000 - Antenna tuner Daiwa CNW727 a £300.000 - Yaesu FT902DM ben tenuto + mike e manuali, prezzo da concordare - Generatore di corrente MASE600 poco usato £550.000 - Solo di persona. Dino - tel. 0432.67.66.40

**VENDO** Icom R9000 Icom R70 Yaesu FRG8800 JRC535D con scheda RTTY perfetti con imballi e istruzioni. Marco - 44010 Montesanto FE - tel. 0532.81.02.80 (ore ufficio)

**VENDO** valvole di potenza: QB3,5/750. Phil; 4-400A. Eimac; 3CX1500. Eimac; 4CX250B. Amperex; 4X150; 4CX350A. Eimac; 7609; YD1381. Siemens in cavità; TV244 Thomson ecc. Roberto - tel. 011.95.41.270 e-mail: romandir@tin.it

**VENDO** per fine attività 3.000.000 di componenti elettronici nuovi a prezzi minimi, manuali valvole, manuali ed equivalenze transistor, valvole, riviste, libri di radiotecnica. Invio dettagliate liste gratis. Giuseppe - 01038 Soriano nel Cimino VT - tel. 0761.75.94.44

**CERCANSI** schede per regia automatica Tiessecci. BLF Sender Meran - e-mail: blf@dnet.it

**VENDO** antenna Gain TH4 con istruzioni originali di installazione e messa a punto + rotore Ham M nuovo ancora imballato. Giorgio - 16136 Genova - tel. 010.21.76.72 (dopo le 20)

**VENDO** Kenwood TR-751E VHF all mode 25W. Perfetto, completo di manuale, staffa montaggio auto imballo originale. £750.000. Roberto - 20100 Milano - tel. 02.48.37.50.50 e-mail: pagnot@energy.it

**VENDO SCAMBIO** bibanda veicolare modello Icom IC-3220 più microfono preamplificato Icom SM-6 completo di TSQ cavo di alimentazione e microfono originale a £550.000, oppure scambio con ricevitore 0/1300MHz non portatile. Vendo portatile VHF modello SK-22R con doppio pacco batteria a £200.000. Antonio - tel. 0347.59.45.581 e-mail: mjov@libero.it





**CERCO** amplificatore lineare HF, fare offerte. Filippo IK4ZH-H - tel. 0339.86.06.250 e-mail: ik4zhh@qsl.net

**VENDO** Rx Racal RA17 URR5 BC1000 BC1306 completo MK3 originali funzionanti BC312 342 348 RTx191 RTx 669 BC728 Rx 210 GRC9 originali e funzionanti PRC6 USA tutto funzionante e integro. No spedizione. Guido Zacchi - Radio Surplus - 40050 Monteveglio BO - tel. 051.6701.246 (20/21 o segreteria)

**VENDO** signal generator mod PS3 W/Golterman 4 bande da 03 a 612Kcs £70.000 - Per 19MKIII alimentatore a dynamotor valvole + micro + relay + vibratore + trasformatori + connettori + cavi + documentazione varia + minuteria, il tutto £100.000 (chiedere nota per mancanza spazio). Angelo - 55049 Viareggio LU - tel. 0584.40.72.85

**VENDO** Yaesu FT901DM HF transceiver SSB/AM/FM 180W pep 220Vac/12Vdc keyer Curtis, con micro da tavolo, speaker esterno SP901, manuali, perfetto £900.000. Gianguido Colombo / via Ancona 3 - 43100 Parma - e-mail: roomdue@tin.it

**VENDO** telefono cellulare Motorola MICROTAC come nuovo ETACS no GSM no scheda solo telefono senza accessori senza batteria anche per ricupero pezzi £30.000 - Strumento di misura analyzing recorder Yokogawa tipo oscilloscopio pagato circa 20 milioni, da revisionare £100.000.

Francesco - 17012 Albissola Marina SV - tel. 019.48.74.58 e-mail: atch@eudoramail.com

**CERCO** manuale di istruzioni CB President HERBERT. Carla - e-mail: carla.pomi@fincantieri.it

**ACQUISTO** manuali, parti e apparati radioelettrici militari italiani utilizzati dalla fine del secolo scorso agli inizi anni '50. Massimiliano - 40057 Quarto Inferiore BO - tel. 051.76.77.18

**VENDO** Siemens level oscillator W231 da 200Hz a 1600kHz lire 400.000 - Polarad signal generator SG54 URM33 da 1 a 2,3GHz lire 500.000 - 100 riviste N.E. a 2000 cad. Vittorio - 00129 Roma - tel. 06.50.87.387

**CERCO** ricevitore Kenwood R-5000 solo se in condizioni perfette. Solo zona Roma. Marco - tel. 06.85.26.42.43 (ore ufficio) e-mail: galeffi@aipa.it

**DISPONIAMO** di svariate modifiche di Rx RTx amatoriali e modifiche CB pubblicate nelle riviste e schemi elettrici. Ass. G. Marconi Cas. Postale 969 - 40100 Bologna - tel. 051.32.70.68 (solo 19,30-21)

**VENDO** Olivetti M10 nuovi 32kB completi di accessori nel loro imballo originale a £100.000 cad. Fabio, IW5CNB Giovanni - Casella Postale Aperta - 50040 Settimello FI - tel. 0347.36.80.013 (13-19,30) e-mail: iw5cnb@dada.it

**CERCO** converter Geloso G4/161 G4/163 alimentatore G4/159 anche singolarmente. Fabio, IW5CNB Giovanni - Casella Postale Aperta - 50040 Settimello FI - tel. 0347.36.80.013 (13-19,30) e-mail: iw5cnb@dada.it

**VENDO** RTx SEM 35 perfettamente funzionante completo di accordatore e cornetta £200.000 - Rx AN/GRR24 costruito da ITT, perfettamente funzionante, sintetizzato stato solido 225/400MHz, passi 25kHz - Accordatore automatico Collins 490T1 stato solido 2/30MHz £500.000, accordatore automatico Collins 180L 2/24MHz valvole £200.000 - Spectrum display Sierra 360D per voltmetro selettivo Sierra perfettamente funzionante £150.000. Nicola - tel. 0335.37.17.02 e-mail: n.anneda@rsadvnet.it

**CERCO** solo se in perfette condizioni i seguenti apparati Yaesu FT736, Icom IC275H, Kenwood 790E, dipolo rotativo per 40m, traliccio da 8m o 12m. Gianluca - e-mail: gianluca@focelda.it

**CERCO** Kenwood TS-50S in ottime condizioni per uso packet. Inviare Vs. offerte, grazie. Mirko - e-mail: mirko028@freeweb.org

**VENDO** FRG 8800 con convertitore VHF £650.000 - Kenwood TM733 £650.000 - Icom IC821 £2.350.000 - DSP NIR10 £150.000 - MODEM Baycom £60.000 - RTx Tokyo Hi-Power HT106 50MHz 10W £380.000 - Computer portatile 486 25MHz 100M HD £180.000. Roberto - 41043 Formigine MO - tel. 059.55.25.03

**CERCO** interfaccia telefonica con manuali di recente costruzione. F.C. Belometti - e-mail: f.c.belometti@libero.it

**VENDO** i seguenti numeri di Nuova Elettronica in buono/ottimo stato di conservazione a £5.000 cad.: 10, 48, 71, 73 (2), 78, 80, 81, 90, 91/92, 93, 99, 110, 111/112, 113, 114/115, a chi li compra in blocco li cedo a £50.000 e in più regalo i n.r. 9, 20, 42/43 perché mancanti unicamente della 4ª di copertina (ultima pagina). Al prezzo vanno aggiunte le spese postali (7/8000). Michele - tel. 089.75.90.29 e-mail: sisenat@tin.it

**VENDO** antenna Mosley TA 33 JR non smontata ma a terra così com'è £50.000. Luigi - 10024 Moncalieri TO - tel. 011.64.07.737

**VENDO** Icom IC781 - IC751 + PS35 - IC726H + 50 - Yaesu FT101E + VFO + SP + freq. - FDK2000 VHF all - Lineari HF FL2100 - NAG144 VHF - Scanner WEL8 - Standard AX400 - Vari portatili TH78, TH77, C150 - Microfono Adonis 7500 - Turner + 3, + 2 - Rotori Ham IV - Altro chiamato. Raimondo - 90147 Palermo - tel. 091.69.10.392

**CERCO** Drake R7 anche se non funzionante, cerco inoltre Drake L7 in ottime condizioni Simone - tel. 0335.54.23.181 e-mail: dott.calzolari@maba.it

**VENDO** MODEM packet 1200 baud £80.000 - MODEM packet 9600 baud £100.000 - RTx Harris RF2305, stato solido, perfettamente funzionante 1,5/30MHz £1.500.000 - RTx Hughes PRC74B 2/18MHz, stato solido, completo di tasto e cornetta originali £650.000 - RTx Icom IC-M7001, 6/23MHz, perfettamente funzionante, controllo con pad numerico £1.000.000. Kenwood TRC60 2/18MHz perfettamente funzionante £350.000 - RTx HFRusso R130 perfettamente funzionante completo di cavi e alimentatore £650.000 - RTx SEM 25 perfettamente funzionante completo di base per installazione su mezzi mobili, cornetta e antenna 10/6metri £170.000.

Nicola - tel. 0335.37.17.02 e-mail: n.anneda@rsadvnet.it

**CERCO** SCAMBIO linea Geloso serie MKII e MKIII (ottimo stato) scambio con banco ottico CAMBO 4 x 5" + due ottiche (150 + 90mm) + Dorso Polaroid e varie. Stefano, IZOCXU - e-mail: izocxu@mclink.it

**VENDO** antenna KLM KT34XA 6 elementi tribanda come nuova + antenna PKW 3 elementi THF3 + 31 elementi Hi-Gain 430 boom 7,30 metri nuova + Shark 144 + verticale Butternut HF6VX come nuova + verticale PKW ALL + Dipolo ripiegato B&W 0-30 in continua 2 kW + Antenne Hi-Gain OSCAR LINK sistema completo satellitare + Accordatore MFJ 989C + Magnum MT3000A + Lineare Kenwood TL922 ottimo stato + Yaesu FT1000 200W accessorizzato + Rotore CDE T2X + Rotore CDE HAM-IV + Rotore zenitale Yaesu G500 + Gabbia completa. Orazio - tel. 0338.28.73.738 e-mail: gianora@libero.it

**VENDO** SCAMBIO Revox A77, registratore 4 piste stereo, piatto Lenco L75-D16. Roberto - tel. 011.95.41.270 e-mail: romandin@tin.it

**VENDO** basi 603-604 tanti cavi originali + cinturoni con borraccia + cavi - tante valvole + altoparlanti + mike + cuffie + hercametalli USA + strumenti vari basi complete 666768 + RT70. No spedizione. Guido Zacchi - Radio Surplus - 40050 Monteveglio BO - tel. 051.6701.246 (20/21 o segreteria)



## CALENDARIO MOSTRE MERCATO 1999-2000

### Radiantismo & C.

|                 |                   |                                 |
|-----------------|-------------------|---------------------------------|
| <b>Dicembre</b> | 04-05             | Forlì - NEW LINE                |
|                 | 11-12             | Catania                         |
|                 | 11-12             | Monza (MI) - NEW LINE           |
|                 | 18-19             | Genova - 19° MARC               |
| <b>Gennaio</b>  | 9                 | Mercatino di Voghera (PV)       |
|                 | —                 | Modena - 2° EXPORADIO           |
|                 | 22-23             | Montichiari (BS) - 14ª Edizione |
| <b>Febbraio</b> | 29-30             | Novegno (MI) - RADIANT          |
|                 | —                 | S. Benedetto del Tronto (AP)    |
|                 | —                 | Pavia - NEW MEDIA               |
|                 | 19-20             | Scandiano (RE)                  |
| —               | Monterotondo (RM) |                                 |

**RICHIAMIAMO L'ATTENZIONE  
DEGLI ORGANIZZATORI  
DELLE MOSTRE MERCATO A SEGNALARE LE DATE  
DELLE LORO MANIFESTAZIONI PER AGGIORNARE E  
COMPLETARE IL CALENDARIO E LA NS. PAGINA WEB**

**[www.elflash.com/fiera.htm](http://www.elflash.com/fiera.htm)**

*inviare le segnalazioni ai seguenti recapiti*

**fax 051.380.835 ~ E-mail: [elflash@tin.it](mailto:elflash@tin.it)**

**VENDO** oscilloscopio Philips PM3217 2x50MHz. Dispongo inoltre di varia strumentazione e manuali sia service che operatore. Dispongo anche di alcune radio valvolari introvabili.  
Tom - 20161 Milano - tel. 0347.22.28.150 e-mail: [perfetto@hotmail.com](mailto:perfetto@hotmail.com)

**VENDO** a Racal maniaci apparecchiature militari assolutamente perfette, da collezione: RA-17L, RA-117, RA-1217, RA-37 convertitore 12.5kC/980kC, MA-350 generatore sintetizzato a decadi, MA-1350 generatore a decadi, ma-259 standard di frequenza ultrastabile 5MC, 1MC, 100kC con due camere termostatiche proporzionali distinte una dentro l'altra, RA-121A convertitore per SSB con tubo a raggi catodici, M-836 frequenzimetro allo stato solido + Nixie 10Hz/32MHz quarzo termostato, specifico per la taratura dei ricevitori RA. Non spedisco.  
Michele - 20125 Milano - tel. 02.66.10.21.48 (ore ufficio)

**REGALO** centinaia di componenti elettronici, schede varie di apparecchiature consumer, strumentazione funzionante e non, a causa di "raggiunti limiti di età" per cessata attività ed interesse (sono da circa 40 anni nel settore). Ritirare di persona o spedizione a carico del destinatario.  
Domenico Ranucci - 84100 Salerno - tel. 089.75.34.54 (qualsiasi ora) e-mail: [domera@tin.it](mailto:domera@tin.it)

**VENDO** ricevitore TRIO.  
Rossano - e-mail: [i5leh@dada.it](mailto:i5leh@dada.it)

**CERCO/COMPRO** apparati surplus americani e russi purché funzionanti e completi in ogni loro parte (ideale con manuali anche fotocopiati).  
Gianluca - tel. 0348.26.05.463 e-mail: [znnglc@tin.it](mailto:znnglc@tin.it)

**VENDO** RTx HF Yaesu FT-757 GX & 700.000 + RTx VHF IC-2000H £300.000 + RTx VHF all mode IC-290H £400.000. Qualsiasi prova.  
Luigi, IW7DRH - tel. 0368.77.51.444 e-mail: [iw7drh@libero.it](mailto:iw7drh@libero.it)

**CERCO** microfoni professionali anche vecchio modello.  
Roberto - tel. 011.95.41.270 e-mail: [romandir@libero.it](mailto:romandir@libero.it)

**VENDO** GPS portatile Garmin GPS-38, come nuovo con manuale, alimentazione 4 stilo, caratteristiche: 250 waypoints, 786 punti track log, mappa, back track, gestione routes, antenna interna, collegamento seriale esterno (NMEA 180, 182 183 e RTCM 104 DGPS), accuratezza max 15 metri, ricevitore multi trac8 (8 satelliti contemporaneamente), dimensioni 15,6x5,1x3,1cm, peso 255gr. (batterie comprese), display LCD retroilluminato, impermeabile fino a 1 metro. Prezzo £197.000.  
Massimo - tel. 0564.41.48.98 (sera) e-mail: [m.sernesi@provincia.grosseto.it](mailto:m.sernesi@provincia.grosseto.it)

**CERCO** DSP Digital Signal Processor solo se in ottime condizioni.  
Gianluca - e-mail: [gianluca@focelda.it](mailto:gianluca@focelda.it)

**CERCO** parti e ricambi per stazioni surplus 19MK, WS-C12, SCR 522, SCR 508.  
Giovanni - tel. 0348. 51.83.830 e-mail: [jonny@crazydog.it](mailto:jonny@crazydog.it)

**CERCO** apparato per HF Alinco DX-70, solo se in buono stato e non manomesso.  
Vito - e-mail: [viab@isorgente.com](mailto:viab@isorgente.com)

**VENDO** Yaesu FRG-9600 da collezione perfetto con imballo istruzioni ed accessori come uscito di fabbrica con modifica fino a 1000MHz scheda video modificata PAL convertitore FC 965 per le HF preamplificatore WA 965 unità di commutazione CC 965 per alloggiare i due dispositivi sopra descritti e fare da antenna switch interfaccia Yaesu per PC FIF 232 con 3 programmi DOS tutto con imballi originali e manuali da amatore tutto a £1.000.000 intrattabili no permutate. Non vendo separatamente.  
Carlo - 00100 Roma - tel. 06.85.26.42.41 / 0330.422.853 / 06.33.26.03.28 e-mail: [cardillo@aipa.it](mailto:cardillo@aipa.it)

**CERCO** schema elettrico dei televisori a colori Rex mod 15RM322 e Mivar mod. 17L1. Sono inoltre interessato a reperire trasformatori di riga (flyback) di monitor B/N e colore VGA per personal computer, anche componenti usati o recuperati da schede. Comunicatemi eventuali offerte.  
Francesco - e-mail: [EE016@mail.dex-net.com](mailto:EE016@mail.dex-net.com)

**CEDO** apparati e ricambi surplus, radio civile a valvole, registratori, strumenti, computer, proiettori, cineprese, videoregistratori, etc.  
Giovanni - tel. 0348. 51.83.830 e-mail: [jonny@crazydog.it](mailto:jonny@crazydog.it)

**VENDO** Rx0/30MHz Intermarine Electronics Inc. mod. EN-R2 AM-CW-SSB-F1B, 115/230Vac, 12/24Vdc, preselektor, 28 memorie, Noise Blanker, display LCD £2.200.000 - Radiogoniometro valvole Adelco DFR12 140kHz/5000kHz con loop e manuale £650.000.  
Vincenzo - 00146 Roma - tel. 06.55.87.797

**CERCO SCAMBIO** antenna direttiva Mosley PRO 67B, direttiva per 40 metri 2-3 elementi, direttiva bande WARC, veicolare Kenwood TM-732 733 V7, scheda Yaesu DVS-2 per FT1000MP, altoparlante Yaesu SP8 anche permutando con altro materiale. No perditempo.  
Orazio - tel. 0338.28.73.738 e-mail: [gianora@libero.it](mailto:gianora@libero.it)

**CERCO** filtri per 51J4, Collins 75S3C, 32S3, 312B4, 312B5, 399C-1, 312B3, SM1, SM2, SM3. Cerco anche surplus in genere.  
Mauro - 26012 Castelleone CR - tel. 0374.35.01.41

**CERCO** interfaccia Icom CT-17 per ICR-7100.  
Gianguido - tel. 0521.78.23.44 e-mail: [roomdue@tin.it](mailto:roomdue@tin.it)





**VENDO** Yaesu FT-840S con filtro CW + suo accordatore automatico FC 10 ottime condizioni. Altro Yaesu FT720R UHF FM. Tratto in zona Roma e provincia.  
Carmelo, IZ0AYM - tel. 0339.32.50.165 e-mail: iz0aym@nvnet.it

**VENDO** radio goniometro tedesco privo di tubi e cavi - Tx tedesco mod. 40K39 con tubi cavi valigia e alimentazione U80A 12V, peso 38kg.  
Claudio - **40139** Bologna - tel. 051.54.90.26 (dopo le 20)

**OFFRO** BC312N, BC312M, R203, 51S1, TR7 Drake, DGS1, Allocchio Bacchini AC16, AC20. Mauro - **26012** Castelleone CR - tel. 0374.35.01.41

**SCAMBIO** scanner Fair Mate HP2000 05/1300MHz con BC611, SCR536 o con WSC12. Claudio - **00185** Roma - tel. 06.49.58.394 (ore pasti)

**CERCO** filtri per 51J4, Collins 75S3C, 32S3, 312B4, 312B5, 399C-1, 312B3, SM1, SM2, SM3. Cerco anche surplus in genere.  
Mauro - **26012** Castelleone CR - tel. 0374.35.01.41

**CERCO** metal Excalibur - CZ20 - Analog System. Antonio - **04023** Formia LT - tel. 0771.725.400

**VENDO** HF SMK FT301 100W transistorizzato + alimentatore/altoparlante di linea FP301 tutto a £700.000 + IC211E VHF all mode per pezzi di ricambio a £150.000.  
Pierfrancesco IZ0BNQ - **03100** Frosinone - tel. 0339.76.36.226 - e-mail: iz0bnq@qsl.net

**VENDO** Yaesu FT707 - Rotore azimut Kemprom - Bird digitale 4381 - Dipolo 11/45mt. - Alimentatori Microset 38A - SSTV Scanvision con telecamera - Preampli VHF UHF - Ricevitore BJ200 - Riviste e libri al 40%.  
Antonio - **04023** Formia LT - tel. 0771.725.400

**VENDO** sistema computerizzato con test e stampa per la riparazione dei telefoni GSM - Microspia professionale £90.000 - Misuratore di campo terrestre colori £500.000 - Microtelecamera 3x3cm £280.000 - Trasmettitore video £150.000.  
Andrea - **44100** Ferrara - tel. 0533.65.00.84 - e-mail: simonaelettronica@libero.it

**VENDO CAMBIO** con programmi PC per amatori dello Spectrum 48 - Interface 1 - Drive con 8 cartucce e manuale in fotocopia della ROM disassemblata dello Spectrum 48 di Logan ed. Melbourne.  
Riccardo - **40136** Bologna - tel. 051.58.03.91

**VENDO** Ricevitori ICR72 ottimo £800.000 trattabili, Redifon R551C £1.100.000.  
NFZ - tel. 02.25.43.933 - e-mail: nfzcom@tiscalinet.it

**VENDO CAMBIO PERMUTO** 100mt cavo Cellflex da 1/2 pollice - BC221 per recupero parti di ricambio - amplificatore AM GRT22 mancante della cavita' - Amplificatore AM GRT22 da modificare completo - Amplificatore autocostruito per 432MHz - Trasformatore per la costruzione di amplificatori - Antenna direttiva 3 elementi per 10-15-20mt PKW - Filtri in cavita' da modificare per bande OM - Cassetto di sintonia del BC610 nuovo - Convertitori 26-28-144 STE e Heatkit - Kenwood MC60 a scambio con Icom SM8 - Milliwattmetro BF francese militare perfetto - Tester Simpson da rivedere - Strumenti da pannello militari vari.  
IZ0AWG - tel. 0338.22.56.569 - e-mail: iz0awg@libero.it

**VENDO** ICR-8500 come nuovo con imballi originali £2.400.000 - RTx Trio-Kenwood R959DS £400.000 - Rx Lowe HF225 con scheda AM-S/FM e scheda amplificatrice £800.000 - Accordatore Icom AT-150 £700.000 - RTx Kenwood TS-780 VHF/UHF £700.000 - Generatore Wavetek mod. 3002 1kHz/540MHz £600.000.  
Valerio - tel. 095.33.66.14 - e-mail: vaelgari@tiscalinet.it

**VENDO CAMBIO PERMUTO** Microfono Turner + 3 argento funzionante - Microfono Expander 500 funzionante - Altoparlante LS6 da restaurare - Risposizione del manuale del Collins URR390 390A - Riproduzione del manuale di allineamento in italiano del 390 e 390A - Macchina telegrafica BC1016 funzionante ma mancante delle bobine - Ponte di misura militare ZM11 a U funzionante.  
IZ0AWG - tel. 0338.22.56.569 - e-mail: iz0awg@libero.it

**VENDO SCAMBIO** il seguente materiale: oscillatore audio valvolare HP, signal generator TS-452 E/U della AUL Instruments - Level oscillator Siemens 0.2/1600kHz - Tester ed oscillatore modulato prima serie della SRE - Amplificatore di potenza Gelojo G.1/301-V potenza 60/75W - Ricevitore Alic mod. RMF 130/M - Blocco riviste di elettronica e radiotecnica - Alcune valvole di potenza Tx - Microfoni Gelojo M58 M61 M11/199 - Libro corso teorico pratico di telefonia di G. Foddis Hoepli 1962.  
Gaetano - e-mail: zafgaet@tin.it

**VENDO** Emperor TS5010, 26/30MHz, all mode 25W SSB praticamente nuovo da vetrina, con imballo originale + Lineare valvolare ZG nuovo 150W SSB + Transverter per 40mt nuovo (scheda interna) ancora da montare + Manuale tecnico TS5010-USA: Fare offerta. Valuto anche offerta per linea Yaesu FLDX400-FRDX400, 150W SSB, ricezione anche 2mt e 6mt.  
Gildo I3PVE - e-mail: e-pavan@lofra.it

**VENDO** Kenwood TH79E bibanda palmare inutilizzato.  
Walter IW4DWF - tel. 0544.40.50.50 - e-mail: lowalu@libero.it

**SCAMBIO** scanner Fair Mate HP2000 05/1300MHz con BC611, SCR536 o con WSC12.  
Claudio - **00185** Roma - tel. 06.49.58.394 (ore pasti)

**VENDO** ricetrasmittitore multibanda Icom IC970E, equipaggiato di 144MHz e 432MHz, espandibile a 1,2 e 2,4GHz. Alimentazione 12 e 220V. Filtri CW installati. Condizioni ottime, perfetto. Completo di imballo, manuali d'uso e service. Richiesta £2.600.000.  
Marco - tel. 0338.24.80.338 - e-mail: m.pavia@cbvicky.it

**VENDO** in blocco surplus R105, R107, R108, Rx R326, BC603, BC683, BC342 perfetti con alimentatori. FT101 + Y0100 da vetrina.  
Mauro - tel. 0124.58.10.83 - e-mail: acomsrl@rivarolo.alpcom.it

**VENDO** HF SMK FT301 100W transistorizzato + alimentatore/altoparlante di linea FP301 tutto a £700.000 + IC211E VHF all mode per pezzi di ricambio a £150.000.  
Pierfrancesco IZ0BNQ - **03100** Frosinone - tel. 0339.76.36.226 - e-mail: iz0bnq@qsl.net

**VENDO** Yaesu FT707 - Rotore azimut Kemprom - Bird digitale 4381 - Dipolo 11/45mt. - Alimentatori Microset 38A - SSTV Scanvision con telecamera - Preampli VHF UHF - Ricevitore BJ200 - Riviste e libri al 40%.  
Antonio - **04023** Formia LT - tel. 0771.725.400

**OFFRO** BC312N, BC312M, R203, 51S1, TR7 Drake, DGS1, Allocchio Bacchini AC16, AC20. Mauro - **26012** Castelleone CR - tel. 0374.35.01.41

**CERCO** metal Excalibur - CZ20 - Analog System. Antonio - **04023** Formia LT - tel. 0771.725.400

**VENDO** sistema computerizzato con test e stampa per la riparazione dei telefoni GSM - Microspia professionale £90.000 - Misuratore di campo terrestre colori £500.000 - Microtelecamera 3x3cm £280.000 - Trasmettitore video £150.000.  
Andrea - **44100** Ferrara - tel. 0533.65.00.84 - e-mail: simonaelettronica@libero.it

**VENDO** Magnadyne mod. SV45 del 1948, mod. S96 del 1952 e Radio Vega mod. FM105 del 1956 tutti in buone condizioni e funzionanti, prezzi interessanti.  
Angelo - **40100** Bologna - tel. 0347.86.25.318 (ore serali) e-mail: angelo@absnc.it

**VENDO** FRG 7000 - RTx Drake RT4 RV4 RxTx 1335 Rx R278B-GR Rx 648-ARR41 RxTx MK2-38 generatore di segnali TS 497B-Oscil. TS388 U/C-Keyer KY 127-GG BC-221 AA AH M AE AK - TS-323UR TS175C U - No spedizione.  
Guido Zacchi - Radio Surplus - **40050** Monteveglio BO - tel. 051.6701.246 (20/21 o segreteria)









# I DISPLAY INTELLIGENTI



Alessandro Cossetto

Questo articolo non ha la pretesa di essere una novità. Articoli sui display LCD intelligenti sono già apparsi su diverse riviste. Allora perché pubblicarne un altro? La ragione risiede nel fatto che gli articoli che mi è capitato di leggere, altro non sono che la riproduzione di un foglio di dati della casa produttrice del display, più uno schema applicativo, ed amen. Non dico che tutti siano così, personalmente ne ho letti tre su tre riviste, nazionali ed estere, ed erano come descritto. Probabilmente, non leggendo abitualmente tutte le pubblicazioni di hobbistica elettronica, mi sono sfuggiti quelli buoni...

Quello che mi propongo è di cercare di spiegare come funzionano e soprattutto il significato delle istruzioni di programmazione, in modo da dare ai lettori la possibilità di creare le proprie applicazioni, non solo di leggere, montare ed avere un oggetto sì funzionante, ma che non ha dato molto all'aumento di conoscenza del mondo dell'elettronica digitale.

## Cos'è un display intelligente

Un display intelligente è l'unione di un display LCD a matrice di

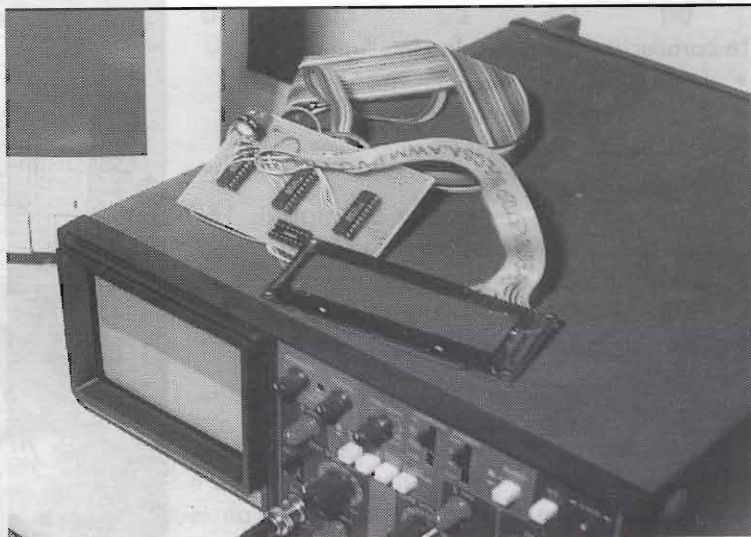





punti, a cristalli liquidi, un microprocessore che lo pilota, una ROM che contiene i caratteri ed i simboli visualizzabili, una RAM che permette di creare e visualizzare dei simboli personali.

Un driver per LCD di per se è tutt'altro che banale, non basta pilotare con una tensione il singolo cristallo liquido, eventualmente multiplexando il segnale per utilizzare poche linee per pilotare più cristalli, ma è necessaria una precisa frequenza di accensione e spegnimento, sincronizzata con il multiplexing. Se poi aggiungiamo la necessità di pilotare una matrice di punti 5x10 o 5x7 per ogni carattere, magari 2 linee di 20 caratteri ciascuna, con possibilità di scorrimento dei caratteri, un cursore lampeggiante etc, ci si accorge che avere un qualcosa che fa già tutto e che è sufficiente pilotarlo, quasi come una stampante per computer è una grande comodità.

Un controller per display intelligenti molto diffuso è l'Hitachi HD44780A00. Il circuito applicativo non varia poi molto tra un utilizzatore e l'altro. Il set di istruzioni interno è identico ed i pin di collegamento variano di pochissimo.

Dopo avere realizzato il prototipo relativo a questo articolo con un HANDOK HDM-162161-7 ho trovato ad una fiera di elettronica a poche migliaia di lire un display completamente diverso, esteticamente, ma andando a vedere il pinout su quali pin dell'integrato controller andava a finire ho visto che era praticamente identico. C'era giusto di diverso il collegamento dei LED di retroilluminazione che condividevano l'alimentazione anziché essere alimentati separatamente come nell'HDM.

#### Le caratteristiche del display intelligente

- Tensione di alimentazione a +5V
- 1 o 2 linee di caratteri
- Caratteri di 5x7 o 5x10 punti
- 16 caratteri per linea
- Capacità ROM generatore di caratteri: 160 caratteri 5x7 e 32 caratteri 5x10
- Capacità RAM generatore di caratteri: 8 caratteri 5x7 e 4 caratteri 5x10
- Retroilluminazione a LED

I caratteri sono memorizzati agli indirizzi corrispondenti ai codici ASCII. Il generatore di caratteri ha una parte RAM, che significa che è possibile creare sino a 8 simboli personali in

modo 5x7 o 4 simboli in modo 5x10, utilizzabili come tutti gli altri caratteri.

#### I segnali di ingresso uscita

I pin di ingresso-uscita del microcontrollore sono 10:

| RS  | Selezione Registro Dati/Istruzioni | Ingresso          |
|-----|------------------------------------|-------------------|
| R/W | Selezione Lettura/Scrittura        | Ingresso          |
| D7  | Dati                               | Ingresso - Uscita |
| D6  | Dati                               | Ingresso - Uscita |
| D5  | Dati                               | Ingresso - Uscita |
| D4  | Dati                               | Ingresso - Uscita |
| D3  | Dati                               | Ingresso - Uscita |
| D2  | Dati                               | Ingresso - Uscita |
| D1  | Dati                               | Ingresso - Uscita |
| D0  | Dati                               | Ingresso - Uscita |

Due sono di solo ingresso e selezionano il modo istruzioni - indirizzi (RS) e il modo lettura scrittura dalla ROM/RAM (R/W).

In modalità istruzioni, RS e R/W al livello basso, gli 8 bit di dati vengono interpretati come istruzioni, ma non sono valide come si potrebbe pensare tutte e 256 le combinazioni possibili, ma solo 26.

Infatti essendo necessarie solo 26 istruzioni, viene usato il bit più significativo diverso da zero come selettore di istruzioni semplificando in questo modo la decodifica interna delle istruzioni.

In molti casi alcuni dati vengono ignorati, è quindi indifferente il loro livello e sono indicati con un asterisco "\*" nelle tabelle che seguono.







Tabella 1 - Il set di istruzioni. Il set di istruzioni è la combinazione dei segnali di ingresso del microcontrollore.

| RS | R/W | D7 | D6 | D5 | D4 | D3 | D2 | D1 | D0 |
|----|-----|----|----|----|----|----|----|----|----|
| 0  | 0   | 0  | 0  | 0  | 0  | 0  | 0  | 0  | 1  |

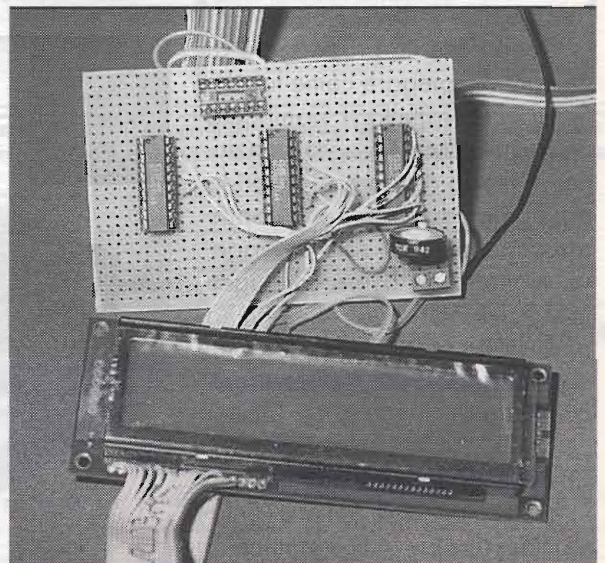
Cancella tutto il display - 1.64 ms

| RS | R/W | D7 | D6 | D5 | D4 | D3 | D2 | D1 | D0 |
|----|-----|----|----|----|----|----|----|----|----|
| 0  | 0   | 0  | 0  | 0  | 0  | 0  | 0  | 1  | *  |

Riporta il display shiftato nella sua posizione originale - 1.64 ms

| RS | R/W | D7 | D6 | D5 | D4 | D3 | D2 | D1  | D0 |
|----|-----|----|----|----|----|----|----|-----|----|
| 0  | 0   | 0  | 0  | 0  | 0  | 0  | 1  | I/D | S  |

Assegna la direzione di spostamento del cursore e indica se effettuare anche uno shift del display - 40 µs

(I/D) D1 = 1 spostamento a destra (incremento)

D1 = 0 spostamento a sinistra (decremento)

(S) D0 = 1 shift del display

D1 = 0 nessuno shift del display

| RS | R/W | D7 | D6 | D5 | D4 | D3 | D2 | D1 | D0 |
|----|-----|----|----|----|----|----|----|----|----|
| 0  | 0   | 0  | 0  | 0  | 0  | 1  | D  | C  | B  |

Gestione Display e Cursore - 40µs

(D) D2 = 1 Display acceso

D2 = 0 Display spento

(C) D1 = 1 Cursore acceso

D1 = 0 Cursore spento

(B) D0 = 1 Cursore lampeggiante

D0 = 0 Cursore fisso

| RS | R/W | D7 | D6 | D5 | D4 | D3  | D2  | D1 | D0 |
|----|-----|----|----|----|----|-----|-----|----|----|
| 0  | 0   | 0  | 0  | 0  | 1  | S/C | R/L | *  | *  |

Muove il cursore o shift del display - 40 µs

(S/C) D3 = 1 Shift del display

D3 = 0 Muove il cursore

(R/L) D2 = 1 Movimento a destra

D2 = 0 Movimento a sinistra

| RS | R/W | D7 | D6 | D5 | D4 | D3 | D2 | D1 | D0 |
|----|-----|----|----|----|----|----|----|----|----|
| 0  | 0   | 0  | 0  | 1  | DL | N  | F  | *  | *  |

Predisposizione iniziale - 40µs

(DL) D4 = 1 Modo a 8 bit

D4 = 0 Modo a 4 bit

N D3 = 1 Due linee di display

D3 = 0 Una linea di display

F D2 = 1 Lettera di 5x10 punti

D2 = 0 Lettera di 5x7 punti

| RS | R/W | D7 | D6 | D5 | D4 | D3 | D2 | D1 | D0 |
|----|-----|----|----|----|----|----|----|----|----|
| 0  | 0   | 0  | 1  | A5 | A4 | A3 | A2 | A1 | A0 |

Assegna l'indirizzo nella RAM dei caratteri - 40µs

(A5 - A0) D5 - D0 Indirizzo della RAM dei caratteri (CG RAM - Character Generator RAM)

| RS | R/W | D7 | D6 | D5 | D4 | D3 | D2 | D1 | D0 |
|----|-----|----|----|----|----|----|----|----|----|
| 0  | 0   | 1  | A6 | A5 | A4 | A3 | A2 | A1 | A0 |

Assegna l'indirizzo nella RAM del display - 40µs

(A6 - A1) D6 - D0 Indirizzo della RAM del display (DD RAM - Display Data RAM)





|           |            |           |           |           |           |           |           |           |           |
|-----------|------------|-----------|-----------|-----------|-----------|-----------|-----------|-----------|-----------|
| <b>RS</b> | <b>R/W</b> | <b>D7</b> | <b>D6</b> | <b>D5</b> | <b>D4</b> | <b>D3</b> | <b>D2</b> | <b>D1</b> | <b>D0</b> |
| 0         | 1          | BF        | A6        | A5        | A4        | A3        | A2        | A1        | A0        |

Letture del flag di occupato (busy) e dell'indirizzo del contatore - 1  $\mu$ s

(BF) D7 = 1 Microcontrollore occupato: non può accettare istruzioni

D7 = 0 Microcontrollore in attesa: può accettare istruzioni

(A6 - A0) D6 - D0 indirizzo del generatore di caratteri o dei dati del display (ultima istruzione impostata)

|           |            |           |           |           |           |           |           |           |           |
|-----------|------------|-----------|-----------|-----------|-----------|-----------|-----------|-----------|-----------|
| <b>RS</b> | <b>R/W</b> | <b>D7</b> | <b>D6</b> | <b>D5</b> | <b>D4</b> | <b>D3</b> | <b>D2</b> | <b>D1</b> | <b>D0</b> |
| 1         | 0          |           |           |           |           |           |           |           |           |

Scrive un dato nella CG RAM o nella DD RAM - 40  $\mu$ s

D7 - D0 Dato da scrivere

|           |            |           |           |           |           |           |           |           |           |
|-----------|------------|-----------|-----------|-----------|-----------|-----------|-----------|-----------|-----------|
| <b>RS</b> | <b>R/W</b> | <b>D7</b> | <b>D6</b> | <b>D5</b> | <b>D4</b> | <b>D3</b> | <b>D2</b> | <b>D1</b> | <b>D0</b> |
| 1         | 1          |           |           |           |           |           |           |           |           |

Legge un dato dalla CG RAM o dalla DD RAM - 40  $\mu$ s

D7 - D0 Dato letto

Da notare l'indicazione del tempo impiegato da ogni istruzione. Durante il tempo di esecuzione il controller non è in grado di eseguire nessuna istruzione, esclusa la lettura del flag di occupato (busy flag). Se si dispone di una CPU particolarmente veloce, è indispensabile verificare che il microcontrollore sia pronto prima di inviargli una istruzione.

Tabella 2 - Come si colloquia con il controller.

| Numero pin | Simbolo | Funzione                 |
|------------|---------|--------------------------|
| 1          | VSS     | 0V                       |
| 2          | VDD     | 5V                       |
| 3          | VL      | Contrasto                |
| 4          | RS      | Registro/Istruzione      |
| 5          | R/W     | Letture/scrittura        |
| 6          | E       | Enable                   |
| 7          | D0      | Dati                     |
| 8          | D1      | Dati                     |
| 9          | D2      | Dati                     |
| 10         | D3      | Dati                     |
| 11         | D4      | Dati                     |
| 12         | D5      | Dati                     |
| 13         | D6      | Dati                     |
| 14         | D7      | Dati                     |
| 15         | A       | Anodo LED illuminazione  |
| 16         | K       | Catodo LED illuminazione |

Le operazioni di lettura scrittura devono seguire una precisa temporizzazione. I dati vengono scritti o letti sul fronte di discesa di Enable, mentre i segnali RS e R/W vengono letti sul fronte di salita di Enable.

#### • Lettura

Il segnale di Enable è 0.

Il segnale R/W va posto a 0 ed il segnale RS al livello richiesto dall'operazione.

Dopo non meno di 140ns, necessari alla stabilizzazione del segnale, il segnale di Enable deve essere posto a 1

I segnali dei dati devono essere modificati.

Dopo almeno 450ns dal cambiamento di stato di Enable e 195ns dal cambiamento di stato dei dati Enable può tornare a 0.

I dati devono rimanere stabili per almeno 10ns dopo che Enable è andato a 0

Enable può essere posto a 1 dopo almeno 450ns dal precedente cambiamento di stato.

#### • Scrittura

Il segnale di Enable è 0.

Il segnale R/W va posto a 1 ed il segnale RS al livello richiesto dall'operazione.

Dopo non meno di 140ns, necessari alla stabilizzazione del segnale, il segnale di Enable deve essere posto a 1

I segnali dei dati vengono modificati dal controller.

Dopo almeno 450ns dal precedente cambiamento di stato, Enable può tornare a 0.

I dati devono rimanere stabili per almeno 20ns dopo che Enable è andato a 0.

Enable può essere posto a 1 dopo almeno 450ns dal precedente cambiamento di stato.

È importante notare che il microcontrollore può interfacciarsi con il mondo esterno sia con 11 segnali sia con 7 segnali. In questo caso i segnali





## I display intelligenti

D7 D0 vengono letti o scritti in due cicli di Enable avendo cura di rispettare il ciclo minimo richiesto (1µs). Per primi vengono emessi i segnali D7 - D4, successivamente i segnali D3 - D0 (sugli stessi pin 11 - 14, non utilizzando i pin 7 - 10).

### Indirizzi dei dati

I dati nella RAM sono 80, 40 per linea (2) di cui ne sono visualizzati 16 per linea. Il primo carattere visualizzato dipende dallo shift del display.

Nelle condizioni iniziali (home) la corrispondenza è la seguente:

|    | 1   | 2   | 3   | 4   | 5   | 6   | 7   | 8   | 9   | 10  | 11  | 12  | 13  | 14  | 15  | 16  |
|----|-----|-----|-----|-----|-----|-----|-----|-----|-----|-----|-----|-----|-----|-----|-----|-----|
| L1 | 00h | 01h | 02h | 03h | 04h | 05h | 06h | 07h | 08h | 09h | 0Ah | 0Bh | 0Ch | 0Dh | 0Eh | 0Fh |
| L2 | 40h | 41h | 42h | 43h | 44h | 45h | 46h | 47h | 48h | 49h | 4Ah | 4Bh | 4Ch | 4Dh | 4Eh | 4Fh |

Con uno shift a destra il primo carattere corrisponderà a 01h e l'ultimo della prima linea a 10h, la seconda linea si muove simultaneamente alla prima per cui il suo primo carattere corrisponderà a 41h e l'ultimo a 50h.

### Indirizzi dei caratteri

Si è già detto che gli indirizzi dei caratteri sono quelli ASCII. È quasi del tutto vero. Nel senso che i caratteri fondamentali più i simboli speciali hanno effettivamente gli indirizzi ASCII, vi sono alcuni caratteri in più, tra cui il set di caratteri giapponesi: a noi utilissimi.... Nelle prime locazioni, invece, vi è la RAM dove risiedono i caratteri personalizzabili.

### Inizializzazione

L'inizializzazione è la prima sequenza di istruzioni che deve essere mandata al microcontrollore all'accensione.

La prima istruzione deve essere **sempre** l'istruzione che assegna il modo (4 o 8 bit) cioè l'istruzione con D5 = 1. Dato che l'istruzione è identificata dalla parte D7 - D4, essa stessa può essere eseguita in due cicli di Enable.

Poi va mandata l'istruzione di predisposizione display e cursore cioè l'istruzione con D3 = 1.

Quindi il riposizionamento (home) del display: D1 = 1, infine la cancellazione di tutta la RAM del display con D0 = 1. A questo punto si può cominciare a lavorare.

La casa costruttrice indica la seguente sequenza (operazioni a 8 bit):

| RS | RW | D7 D0     |
|----|----|-----------|
| 0  | 0  | 38H       |
| 0  | 0  | 0BH       |
| 0  | 0  | 0EH       |
| 0  | 0  | 02H       |
| 0  | 0  | 01H       |
| 0  | 0  | Indirizzo |
| 1  | 0  | Dati      |

Dove Indirizzo è la posizione del cursore nella RAM del display e Dati sono i codici ASCII del carattere che si vuole scrivere sul display. Dopo

ogni scrittura, il registro di indirizzo, CG RAM o DD RAM, viene incrementato o decrementato automaticamente a seconda dell'impostazione. Di default cioè senza dare alcuna istruzione specifica, esso viene incrementato.

### Come si scrive un carattere sul display

Per prima cosa deve essere inviato l'indirizzo DD (Display Data). Poi deve essere inviato il carattere.

Supponiamo di voler scrivere Elettronica Flash sulla prima riga. Le istruzioni da inviare saranno, dopo l'inizializzazione:

| RS | R/W | D7-D0 | Descrizione                               |
|----|-----|-------|---|
| 0  | 0   | 80h   | Indirizzo del primo carattere prima linea |
| 1  | 0   | 45h   | E   |
| 1  | 0   | 6Ch   | L   |
| 1  | 0   | 65h   | E   |
| 1  | 0   | 74h   | T   |
| 1  | 0   | 74h   | T   |
| 1  | 0   | 72h   | R   |
| 1  | 0   | 6Fh   | O   |
| 1  | 0   | 6Eh   | N   |
| 1  | 0   | 69h   | I   |
| 1  | 0   | 63h   | C   |
| 1  | 0   | 61h   | A   |
| 1  | 0   | 20h   | Spazio                                    |
| 1  | 0   | 46h   | F   |
| 1  | 0   | 6Ch   | l   |
| 1  | 0   | 61h   | a   |
| 1  | 0   | 63h   | s   |
| 1  | 0   | 68h   | h   |





Provando ad inviare le varie istruzioni di shift del display, si può vedere scorrere la frase verso sinistra fino a scomparire, poi la si può vedere ricomparire scorrendo verso destra.

**Come si legge un carattere**

In maniera assolutamente identica si può leggere un carattere dal display, la differenza è solo nel livello del segnale R/W che in questo caso deve essere 1 anziché 0 e D7-D0 diventano uscite anziché ingressi.

Analogamente alla scrittura anche la lettura incrementa, o decrementa, automaticamente il registro di indirizzo.

**Come si utilizzano i caratteri personalizzabili**

Si è detto che esistono dei caratteri personalizzabili, e precisamente ai primi indirizzi della CG RAM/ROM però, prima di utilizzarli, ovviamente, è necessario crearli.

Per fare ciò è necessario scrivere negli indirizzi successivi al primo di ogni carattere (tanto per prova partiamo da 0) le linee di punti, 7 o 10 a seconda del modo, indicando 1 per i punti accesi e 0 per i punti spenti.

Essendo i caratteri di 5x7 o 5x10 contano solo i 5 bit meno significativi. In modalità 5x7 i byte riservati ad ogni carattere sono 8 anche se ne sono utilizzati 7. In modalità 5x10 i byte riservati sono 16 anche se ne sono utilizzati 10.

Gli indirizzi sono nel primo caso 0, 8, 10h, 18h etc., nel secondo 0, 10h, 20h, 30h etc. Tenendo conto che il bit 6 deve essere 1 (40h) per indicare che si tratta di un indirizzo CG RAM gli indirizzi diventano 40h, 48h, 50h, 58h, 60h, 68h, 70h, 78h per il caso 5x7 e 40h, 50h, 60h, 70h nel caso 5x10.

| RS | R/W | D7-D0 | Descrizione                               |
|----|-----|-------|---|
| 0  | 0   | 80h   | Indirizzo del primo carattere prima linea |
| 1  | 1   | 45h   | E   |
| 1  | 1   | 6Ch   | L   |

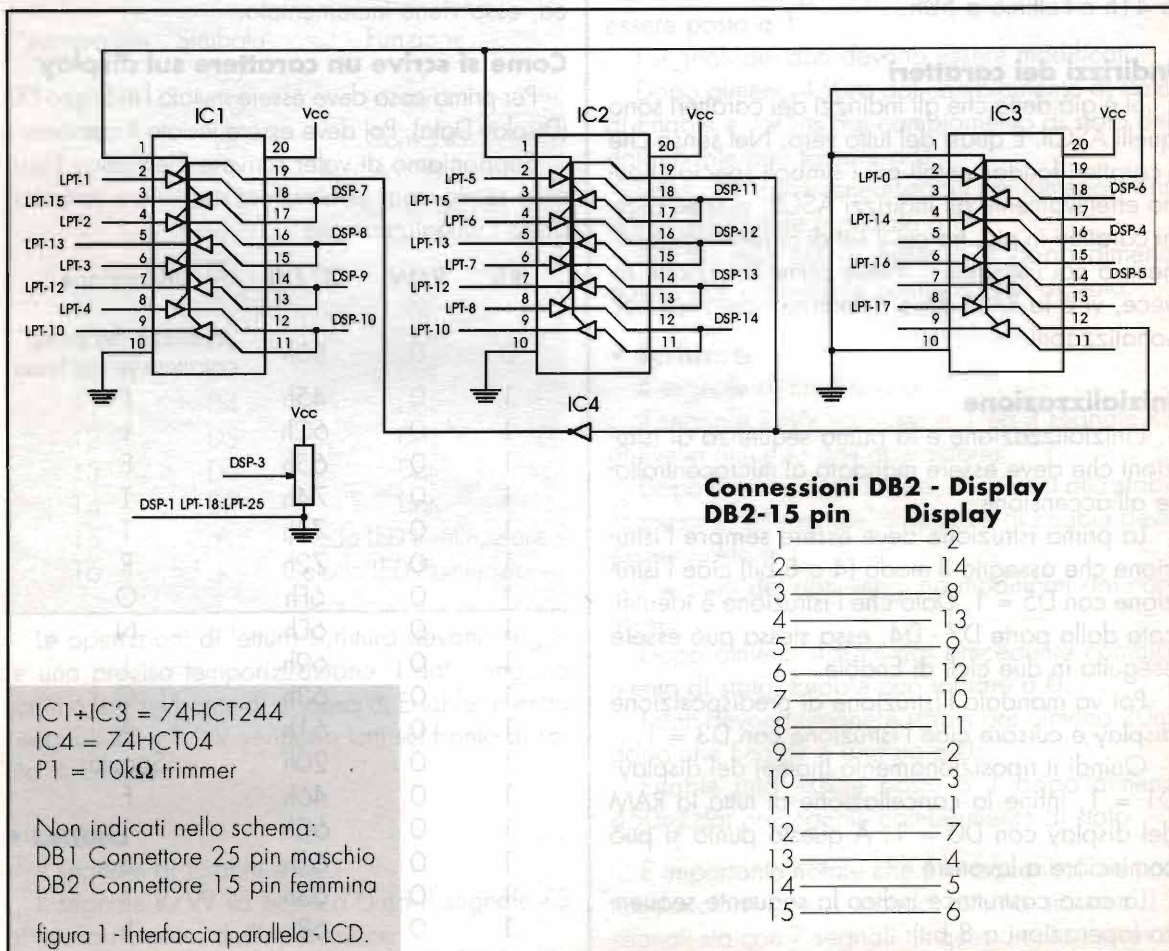





Quindi, per fare un esempio, se vogliamo fare una cornice con un punto in mezzo:

|   |   |   |   |   |
|---|---|---|---|---|
| 1 | 1 | 1 | 1 | 1 |
| 1 | 0 | 0 | 0 | 1 |
| 1 | 0 | 0 | 0 | 1 |
| 1 | 0 | 1 | 0 | 1 |
| 1 | 0 | 0 | 0 | 1 |
| 1 | 0 | 0 | 0 | 1 |
| 1 | 1 | 1 | 1 | 1 |

La sequenza per generare il carattere sarà:

| RS | R/W | D7-D0 | Descrizione                                    |
|----|-----|-------|--|
| 0  | 0   | 40h   | Indirizzo del primo carattere personalizzabile |
| 1  | 0   | 1Fh   | Parte superiore                                |
| 1  | 0   | 11h   | Parti laterali                                 |
| 1  | 0   | 11h   | Parti laterali                                 |
| 1  | 0   | 15h   | Parti laterali più punto centrale              |
| 1  | 0   | 11h   | Parti laterali                                 |
| 1  | 0   | 11h   | Parti laterali                                 |
| 1  | 0   | 1Fh   | Parte inferiore                                |

Mentre per utilizzarlo:

**RS R/W D7-D0**

**Descrizione**

|   |   |     |  |
|---|---|-----|--|
| 0 | 0 | 40h | Indirizzo del primo carattere personalizzabile |
| 1 | 1 | 0   | Il nostro carattere                            |

**Il circuito di test**

Il circuito di test è semplicissimo, lo dico sempre è vero, ma è così: tre 74HCT244 per disaccoppiare la porta parallela del computer dal circuito in prova e permettere il multiplexing in lettura, un 74CMT04 (va bene anche un 74LS04) per un unico inverter, un connettore 25 pin maschio, un connettore 15 pin femmina e i morsetti per l'alimentazione a 5V.

Il multiplexing è realizzato utilizzando il pin di enable che collega quattro buffer del 74HCT244. Attivando alternativamente tramite l'inverter IC4, i 4 bit meno significativi (IC1 pin 19) ed i 4 più significativi (IC2 pin 19) e contemporaneamente disattivando le uscite dati della porta parallela (IC1 pin 1 e IC2 pin 1) si realizza il multiplexing nibble mode (cioè 4 bit alla volta).

Per chi avesse montato il circuito del DDS presentato nella rivista n°181-marzo 1999, il software da utilizzare è una versione diversa (differisce il pinout e



figura 2 - Stampato e disposizione componenti.



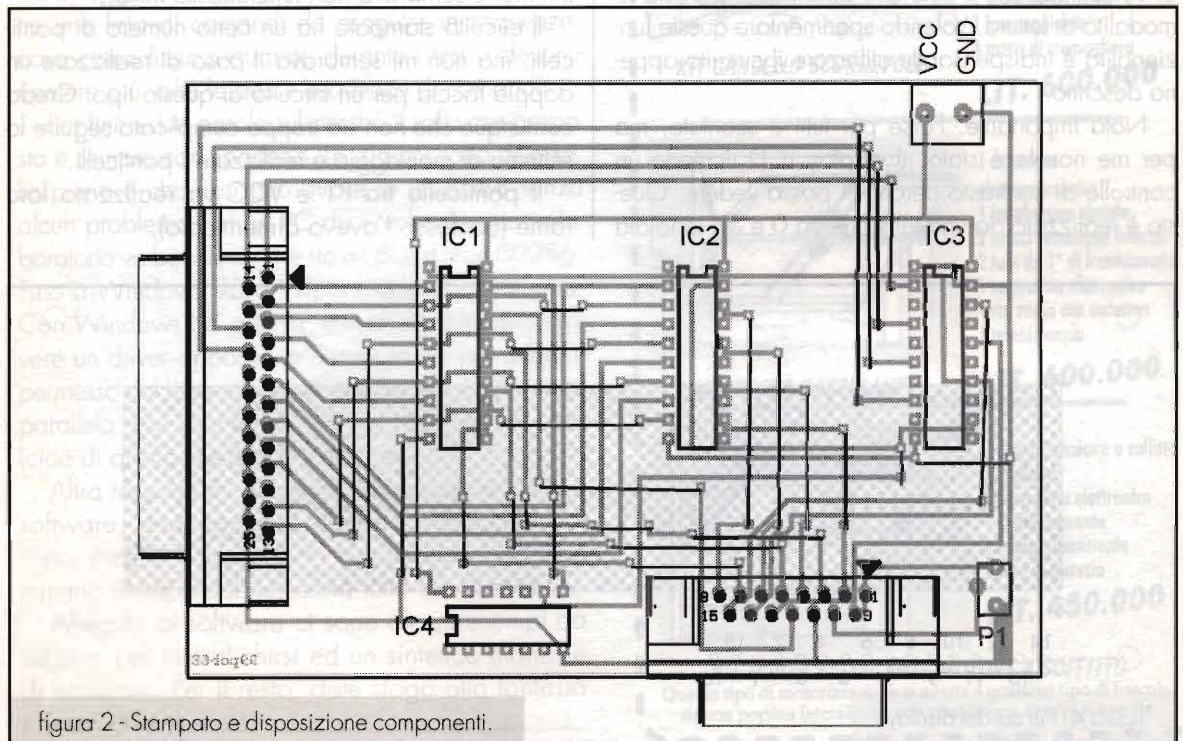

figura 3 - I collegamenti.

la presenza dell'enable del latch-buffer), ma può utilizzare direttamente quel circuito. La presenza del connettore a 15 pin e la strana disposizione dei pin serve infatti per poter utilizzare lo stesso display in tutti e due i progetti. Unica avvertenza: la modalità di comunicazione è solo a 4 bit e non è prevista la modalità di lettura. Volendo sperimentare queste funzionalità è indispensabile utilizzare il circuito appena descritto.

Nota importante. Forse per tutti è scontato, ma per me non lo è stato: il display LCD richiede un controllo di contrasto perché si possa vedere. Questo è realizzato da una tensione tra 0 e 5V regolata

da un trimmer da 10kΩ. All'accensione si deve vedere qualcosa, di solito il cursore, ma anche caratteri casuali (non abbiamo ancora fatto un reset!). Se non si vede nulla, regolare il trimmer fino alla regolazione ottimale. Nel primo prototipo avevo ommesso il trimmer e sembrava non funzionasse nulla...

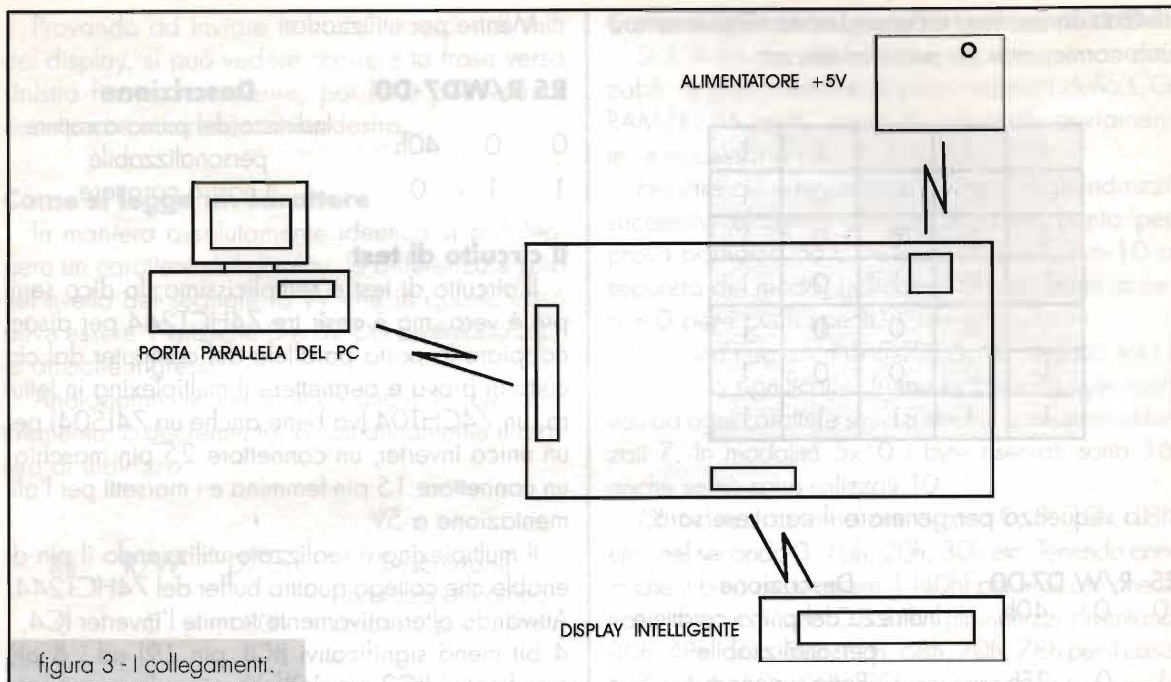
Il circuito stampato ha un certo numero di ponticelli, ma non mi sembrava il caso di realizzare un doppia faccia per un circuito di questo tipo. Credo comunque che non sia troppo complicato seguire lo schema di montaggio e realizzare i ponticelli.

Il ponticello tra P1 e VCC va realizzato lato rame (confesso l'avevo dimenticato).



figura 4 - Pin out del display.



Il materiale l'ho trovato presso HAM Center di Pizzari (I4PZP) via Cartiera 39 Borgonuovo di Pontecchio Marconi (BO), che effettua anche vendita per corrispondenza.

### Il software

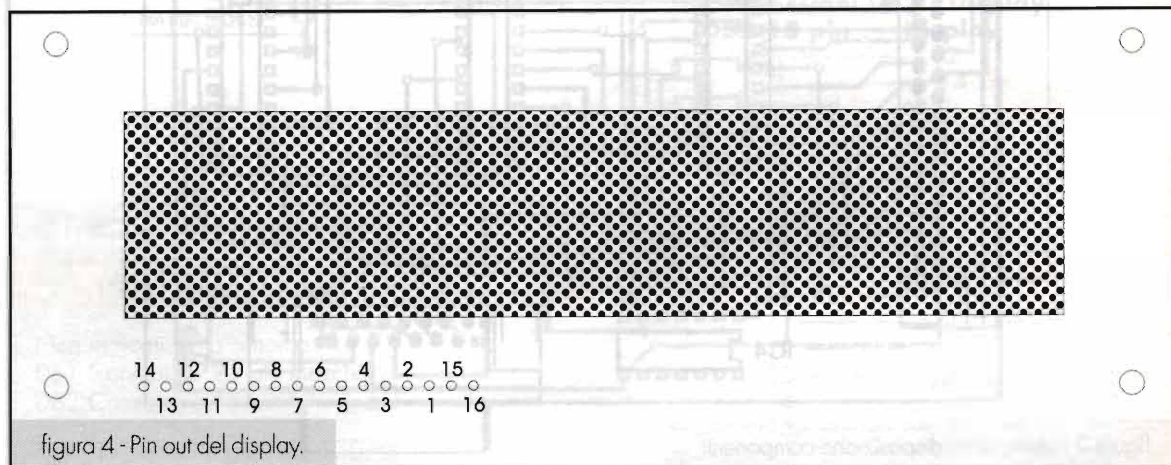
Il software, come al solito disponibile, in sorgente ed in eseguibile, anche tramite il sito internet di E.F. alla pagina [www.elflash.com/elflashsw.htm](http://www.elflash.com/elflashsw.htm) è scritto in C++, ma nel modo più semplice possibile, in modo da poter essere tradotto in qualunque altro linguaggio. L'interfaccia è sempre brutalmente a caratteri. In più c'è un micro interprete di comandi che fa poco più che associare delle parole, i cosiddetti mnemonici, alle istruzioni del microcontrollore. Ad esempio INIT è la prima istruzione di inizializzazione, SHIFT\_RIGHT fa scorrere il display a destra e così via. Perché sono in inglese? I motivi sono due, il primo è la perversa abitudine dei softwaristi (tra cui il sottoscritto in prima fila) di utilizzare termini inglesi quando c'è da inventare un qualunque comando anche se mai al mondo il loro software verrà utilizzato da altri che non siano italiani, il secondo è che i comandi corrispondono proprio alle spiegazioni sui fogli di dati della casa costruttrice, e allora perché faticare ad inventarne di nuovi? Oltre ai mnemonici, dicevo, ha qualche comando in più come la possibilità di leggere un file in formato testo con al suo interno una lista di comandi da eseguire in sequenza, cosa comodissima quando durante i test si devono ripetere più volte le stesse sequenze di comandi.

Per finire due parole sul perché il software proposto è sempre così spartano. Le ragioni sono diverse. La prima è che così può girare su un 8088 senza alcun problema, ed un PC da combattimento in laboratorio va benissimo che sia un 8088 o un 80286. Fino a Windows 95 o 98, in modalità DOS, gira. Con Windows NT non va, sarebbe necessario scrivere un driver apposito in Kernel mode per avere il permesso dal sistema operativo di accedere alla porta parallela. Ne vale la pena? Dal mio punto di vista (cioè di quello che scrive il software) no.

Altra ragione è che per capire quello che fa un software, guardando il sorgente, meno cose ci sono, meglio si capisce. In questo caso c'è solo il minimo indispensabile, ossia tutto ciò che serve.

Allegato al software ci sono alcuni esempi da seguire per impratichirsi ed un sintetico manuale di istruzioni. Per il resto, date sfogo alla fantasia e buon divertimento.



## NEUMATIC

BRESCIA

25126 BRESCIA - VIA CHIUSURE, 33  
TEL. 030.2411.463 - FAX 030.3738.666  
 **VENDITA DIRETTA E DISTRIBUZIONE IN TUTTA ITALIA**

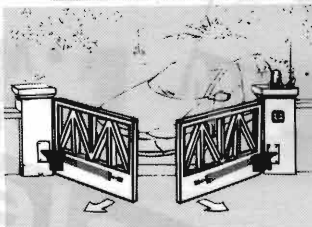

- 2 attuatori
- 1 centralina elettronica
- 1 coppia di fotocellule
- 1 radio ricevente
- 1 radio trasmittente
- 1 antenna
- 1 selettore a chiave
- 1 lampeggiante

**LIT. 650.000**

### KIT CANCELLO BATTENTE A DUE ANTE A PISTONI ESTERNI

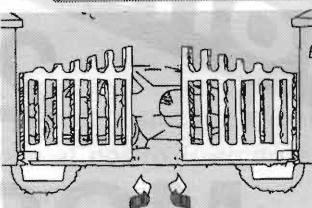

- 2 motoriduttori interrati
- 2 cassette di fondazione
- 1 centralina elettronica
- 1 coppia fotocellule
- 1 radio ricevente
- 1 radio trasmittente
- 1 antenna
- 1 selettore a chiave
- 1 lampeggiante

**LIT. 1.350.000**

### KIT CANCELLO BATTENTE A 2 ANTE CON MOTORIDUTTORI INTERRATI

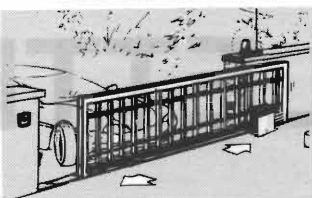

- 1 motoriduttore
- 1 centralina elettronica
- 1 coppia di fotocellule
- 1 radio ricevente
- 1 radio trasmittente
- 1 antenna
- 1 selettore a chiave
- 1 lampeggiante
- 4 metri di cremagliera

**LIT. 600.000**

### KIT CANCELLO SCORREVOLE

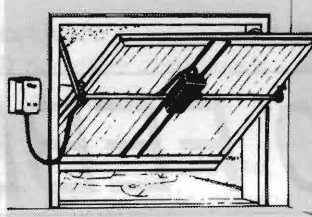

- 1 attuatore elettromeccanico
- 1 lungherone zincato
- 2 bracci telescopici laterali
- 2 tubi da 1" di trasmissione
- 1 centralina elettronica
- 1 ric. radio con antenna
- 1 telecomando

**LIT. 600.000**

### KIT PORTA BASCULANTE

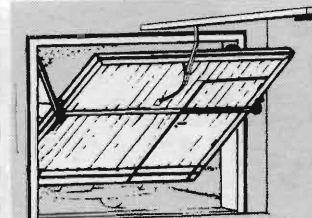

- 1 motorizzazione a soffitto
- 1 archetto
- 1 centralina elettronica
- 1 radio ricevente
- 1 radio trasmittente
- 1 luce di cortesia

**LIT. 450.000**

### KIT PORTA BASCULANTE MOTORE A SOFFITTO

Questo tipo di motorizzazione si adatta a qualsiasi tipo di bascula, sia con portina laterale che con contrappesi esterni o a molle.





- RADIANTISMO CB E OM
- TELEFONIA
- VIDEOREGISTRAZIONE
- COMPUTER
- COMPONENTISTICA
- **MERCATINO DELLE PULCI RADIOAMATORIALI**

**Regionale**

**21<sup>a</sup>**

# MOSTRA ELETTRONICA

**SCANDIANO • RE**

**19/20 FEBBRAIO 2000**

## ORARI

### **Sabato 19**

ore 09,00 - 12,30

ore 14,30 - 19,30

### **Domenica 20**

ore 09,00 - 12,30

ore 14,30 - 18,30

**INGRESSO L. 10.000**

**Patrocinato A.R.I. sez. R.E.**

Infoline 0522983278 - [www.comune.scandiano.re.it](http://www.comune.scandiano.re.it)

e-mail: [segreteria.sindaco@comune.scandiano.re.it](mailto:segreteria.sindaco@comune.scandiano.re.it)





# Ricetrasmittitore

## ER - 95 / 1



*Ivano Bonizzoni*

Nel Surplus sono apparsi i primi esemplari di un ricetrasmittitore piuttosto recente, molto simile al PRC - 25, in dotazione al nostro Esercito e con interessante copertura e caratteristiche.

### Generalità

Il ricetrasmittitore ER - 95 / 1 è l'unità principale della stazione radio RV 4/213/V; esso consente la ricezione e la trasmissione in modalità Simplex.

È provvisto di comandi posti sul pannello frontale, le cui funzioni sono dettagliate nella tabella 1, mentre dalla fotografia dovrebbe essere chiaramente visibile la loro dislocazione e la posizione dei connettori.

### Dati tecnici

Richiede un'alimentazione in c.c. compresa tra 22 e 30V; per quanto attiene alle prestazioni, sono elencate nella tabella 2 separatamente per le sezioni ricevente e trasmittente.

### Ricevitore ausiliario R 95/C

Il ricevitore ausiliario R - 95/C viene associato alla stazione per consentire il funzionamento in duplex.

I circuiti del suddetto, e conseguentemente i dati tecnici delle prestazioni, sono identici



foto 1 - Frontale.



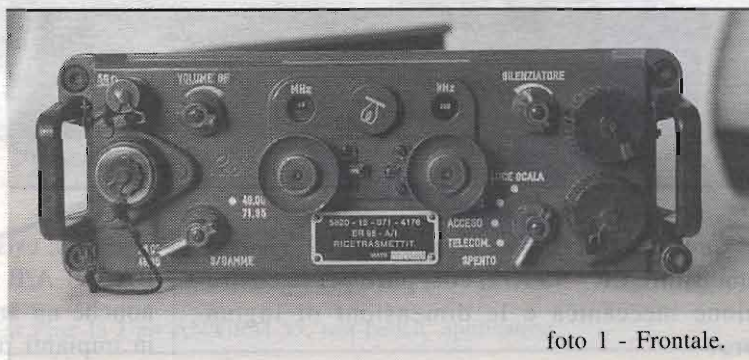

Tabella 1

| <i>Descrizione</i>   | <i>Funzione</i>   |           |         |        |                                   |         |                                 |        |                     |         |                                    |            |                               |
|----------------------|---|-----------|---------|--------|-----------------------------------|---------|---------------------------------|--------|---------------------|---------|------------------------------------|------------|-------------------------------|
| Commutatore MHz,     | <i>Scelta della frequenza di operazione con incrementi di 1 MHz</i>   |           |         |        |                                   |         |                                 |        |                     |         |                                    |            |                               |
| Commutatore kHz      | <i>Scelta della frequenza di operazione con incrementi di 50 kHz</i>  |           |         |        |                                   |         |                                 |        |                     |         |                                    |            |                               |
| Commutatore modalità | <i>Scelta della modalità di funzionamento</i>   |           |         |        |                                   |         |                                 |        |                     |         |                                    |            |                               |
|                      | <table border="0"> <tr> <td>Posizione</td> <td>Effetto</td> </tr> <tr> <td>SPENTO</td> <td>Ricetrasmittitore non alimentato.</td> </tr> <tr> <td>TELECOM</td> <td>Predisp. per comando a distanza</td> </tr> <tr> <td>ACCESO</td> <td>Pronto a funzionare</td> </tr> <tr> <td>RITRASM</td> <td>Predisp. a fmz. come stazione relè</td> </tr> <tr> <td>LUCE SCALA</td> <td>Illuminazione scala MHz e kHz</td> </tr> </table> | Posizione | Effetto | SPENTO | Ricetrasmittitore non alimentato. | TELECOM | Predisp. per comando a distanza | ACCESO | Pronto a funzionare | RITRASM | Predisp. a fmz. come stazione relè | LUCE SCALA | Illuminazione scala MHz e kHz |
| Posizione            | Effetto   |           |         |        |                                   |         |                                 |        |                     |         |                                    |            |                               |
| SPENTO               | Ricetrasmittitore non alimentato.   |           |         |        |                                   |         |                                 |        |                     |         |                                    |            |                               |
| TELECOM              | Predisp. per comando a distanza   |           |         |        |                                   |         |                                 |        |                     |         |                                    |            |                               |
| ACCESO               | Pronto a funzionare   |           |         |        |                                   |         |                                 |        |                     |         |                                    |            |                               |
| RITRASM              | Predisp. a fmz. come stazione relè  |           |         |        |                                   |         |                                 |        |                     |         |                                    |            |                               |
| LUCE SCALA           | Illuminazione scala MHz e kHz   |           |         |        |                                   |         |                                 |        |                     |         |                                    |            |                               |
| Commut. Sottogamme   | <i>Scelta della sottogamma di frequenza</i>   |           |         |        |                                   |         |                                 |        |                     |         |                                    |            |                               |
| 1                    | Da 26 a 48.95 MHz   |           |         |        |                                   |         |                                 |        |                     |         |                                    |            |                               |
| 2                    | Da 49 a 71.95 MHz   |           |         |        |                                   |         |                                 |        |                     |         |                                    |            |                               |
| Manop. Volume BF     | <i>Regolazione del volume audio</i>   |           |         |        |                                   |         |                                 |        |                     |         |                                    |            |                               |
| Manop. Silenziatore  | <i>Regolazione soglia silenziamento (solo su RITRASM)</i>   |           |         |        |                                   |         |                                 |        |                     |         |                                    |            |                               |
| Connettori Audio     | <i>Sono 2 in parallelo: per microtelefono, cuffia, cavi audio</i>   |           |         |        |                                   |         |                                 |        |                     |         |                                    |            |                               |
| Connettore BNC       | <i>Uscita del segnale a RF (50 ohm)</i>   |           |         |        |                                   |         |                                 |        |                     |         |                                    |            |                               |
| Connettore Antenna   | <i>Innesto Antenna stilo corto o stilo lungo.</i>   |           |         |        |                                   |         |                                 |        |                     |         |                                    |            |                               |



Foto 2 - Vista interna

### **Amplificatore di potenza RF AM 215 A/1 ed Alimentatore stabilizzato ST/RV 4 - 213**

L'amplificatore di potenza AM 215 A/1 ha la funzione di amplificare il segnale RF di uscita del Ricetrasmittitore a due livelli di potenza: 10W e 20W selezionandoli dal pannello di telecomando SP 204.

È montato su un'unica base antivibrante assieme all'alimentatore stabilizzato, riceve la tensione da una batteria veicolare (da 22 a 30V circa) e per mezzo di un convertitore CC - CC la trasforma e la stabilizza a 28V.

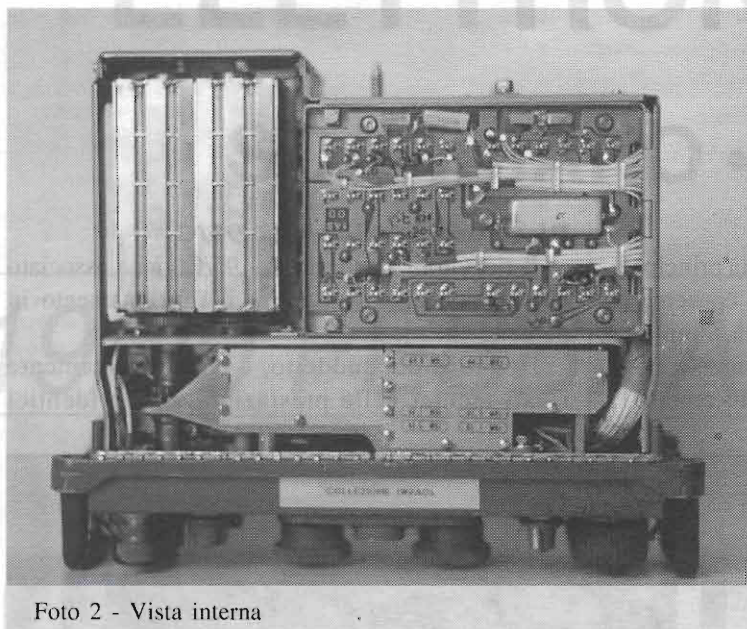
L'assorbimento generale di tutto il complesso RV 4/213 è di

a quelli della parte ricevente del ricetrasmittitore ER - 95 A/1, così pure per la costruzione meccanica e le dimensioni di ingombro.

circa 5A; esistono poi altri alimentatori tra cui il BA-301 A/B specifico per il ricevitore ausiliario nonchè un amplificatore interfono da utilizzare in impianti posti in mezzi corazzati.





Tabella 2

**RICEZIONE**

Ricezione della frequenza  
immagine ed intermedia: *migliore di 68 dB*

Banda pass. audio: *300/3000 Hz*

Potenza audio: *10 mW su 300 ohm*

Distorsione audio: *minore 5%*

Limitatore: *Variatione audio compresa  
entro 3 dB per segnale ingr. variabile  
tra 0.5 Veff 1 mVeff*

Selettività: Frequenza interm.= 11.5 MHz  
Banda pass. a 60 dB : min 30 kHz  
Assorbimento in RX = 1 W circa

**TRASMISSIONE**

Potenza RF: *maggiore di 1.5 W*

Impedenza d'uscita: *50 ohm*

Stabil. di Frequenza:  *$\pm 4\text{kHz}$  (da -40 a +85°C)*

Deviazione nomin. di Frequenza:  *$\pm 10\text{kHz}$*

Deviazione max di Frequenza:  *$\pm 15\text{kHz}$*

Sidetone: *10 / 15 mW*

Assorbimento in Tx : *7 W circa*

Autonomia: *20 ore con batterie da 1 A/h*

Tabella 3

Dati tecnici antenna (con adattatore BX-33 A)

Funzionamento: *automatico*

Potenza RF: *20W max.*

Impedenza ingresso a sintonia effettuata: *50Ω resistivi*

Altezza: *142.5 mm.*

R.O.S.: *minore di 1.5: 1 a sintonia effettuata*

Antenna: *AN - 230 A*

(con alimentazione +14 V prelevata dal BA-301)

Il microtelefono usato è il classico H - 33/PT, per le altre funzioni (con ricevitore ausiliario e interfono) necessita del pettorale AN - GSA6/I e della cuffia-microfono H-63/U nonché dell'altrettanto classico altoparlante LS - 166/U.

Un discorso a parte va fatto per l'antenna che, pur essendo la classicissima AN - 230/A (costituita dagli elementi MS - 116/A, MS - 117/A e AB - 24/GR- 1 per tipo-), necessita anche dell'adattatore



figura 1 - Test set, Electronic Circuit Plug-In Unit AN/GRM-55, test-bench, application



**CARATTERISTICHE TECNICHE ER-95**

|  |  |
|--|--|
| Input Power Requirements .....                           | 1 watt for 5-second test interval at 12.5 V DC   |
| Operating temperature limits ..                          | -40° to + 125° Fahrenheit  |
| Modules tested:  |  |
| Direct<br>(individual module isolated)                   | A1, A3, A4, A5, A6, A7, A8, A9, A10,<br>A11, A14, A15, A16, A17, A18, A21, A22, A 23, A24, A25 |
| Indirect<br>(one of several related<br>modules isolated) | A2, A12, A13, A19, A20   |
| number of transistors                                    | 21   |
| Test Indication  | Indicator lamps  |
| Weight:  | 6.6 kg, without batteries, antennas and accessories.   |
| Dimension:   | L269 x H98 x P315 mm.  |

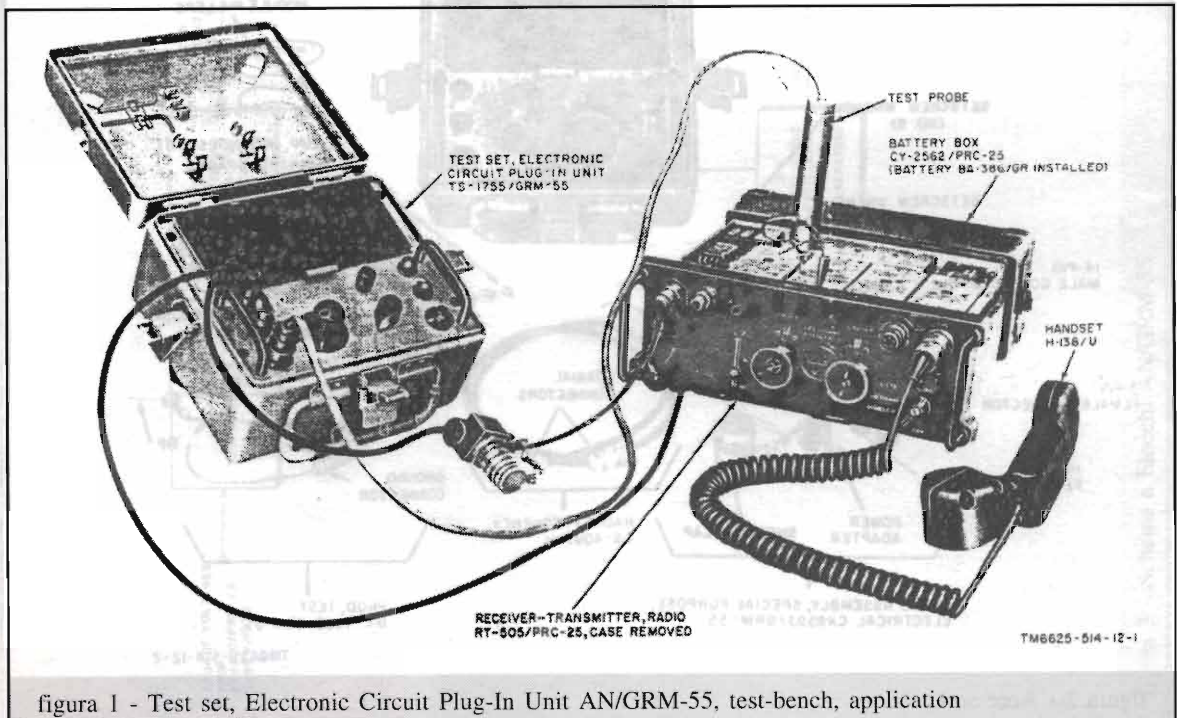

figura 2 - Accessori.





figura 3 - Schema a blocchi AN/GRM-55

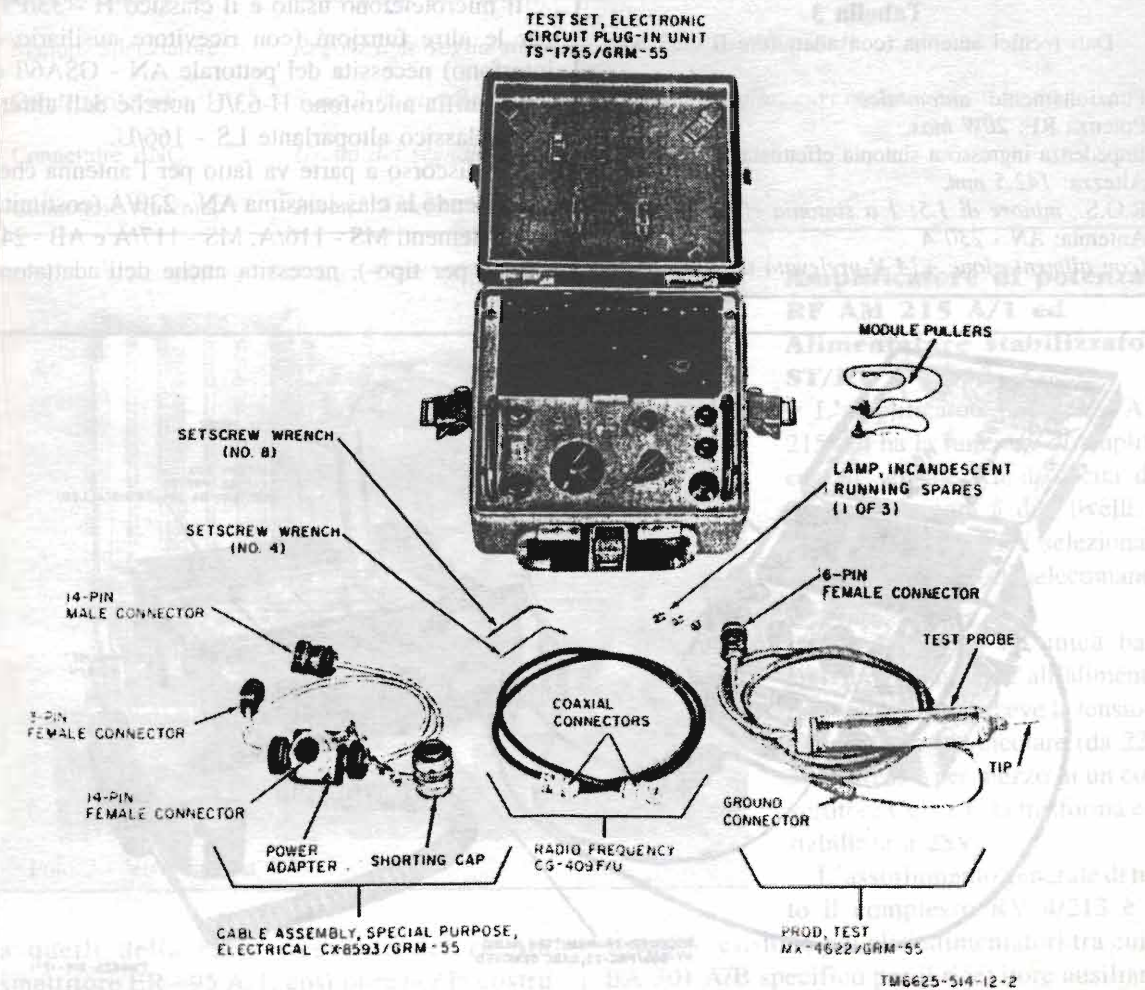



figura 4 - Ricetrasmittitore ER-95: quote d'installazione.

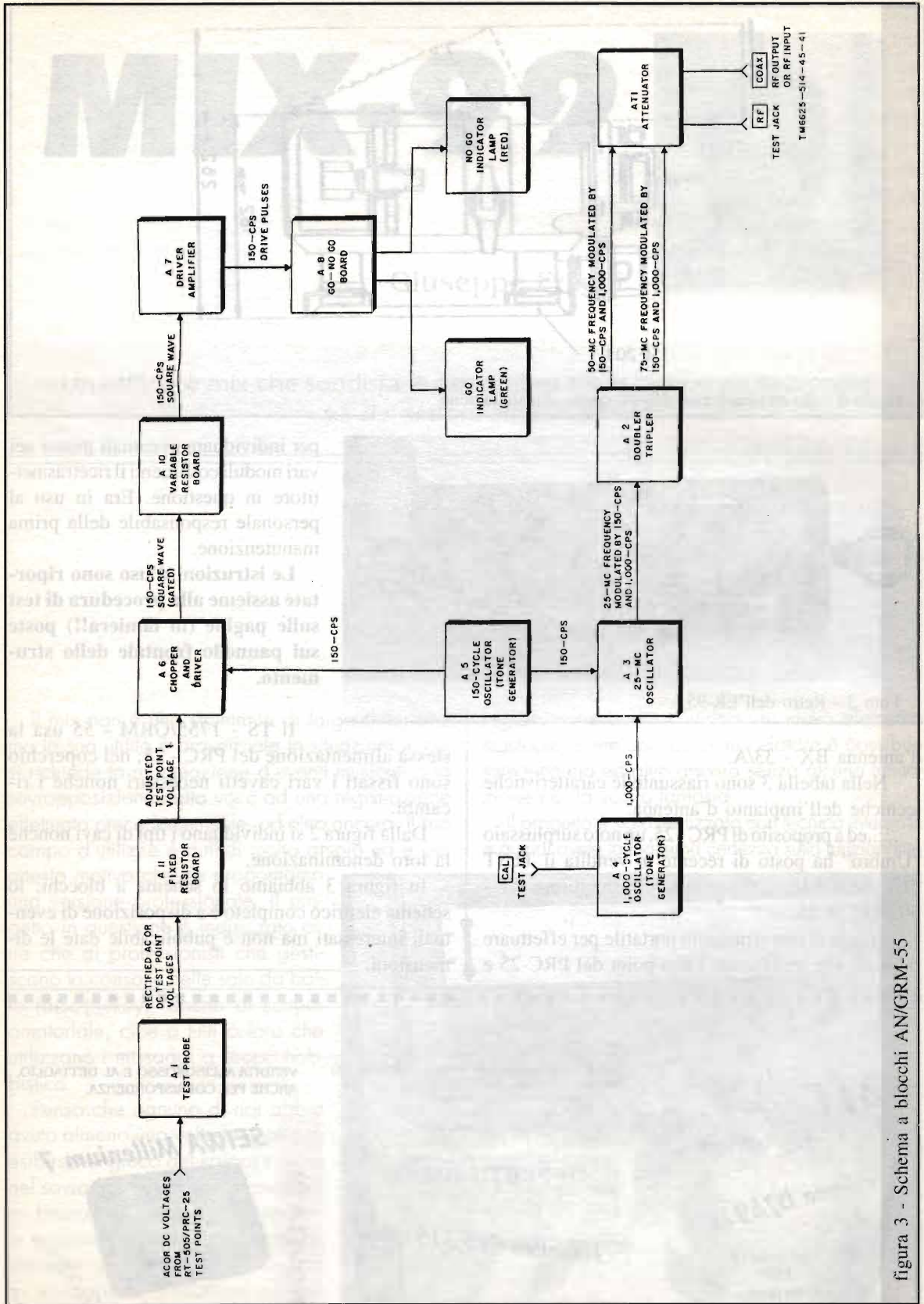

Foto 3 - Retro dell'ER-95.

per individuare eventuali guasti nei vari moduli costituenti il ricetrasmittitore in questione. Era in uso al personale responsabile della prima manutenzione.

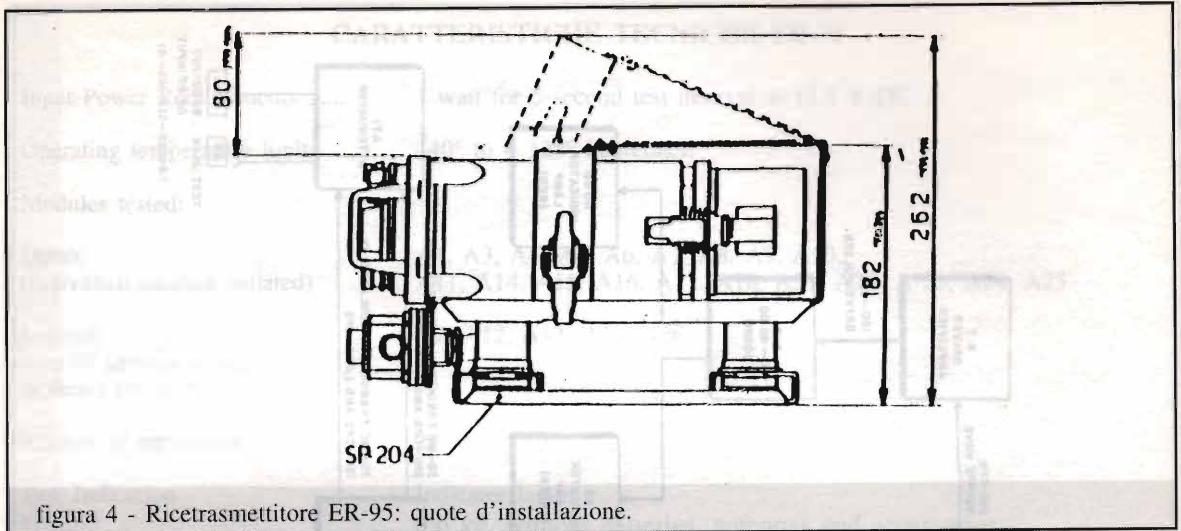
**Le istruzioni d'uso sono riportate assieme alla procedura di test sulle pagine (in lamiera!!) poste sul pannello frontale dello strumento.**

d'antenna BX - 33/A.

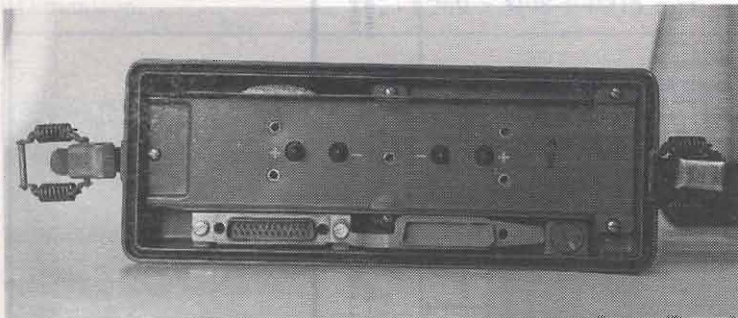
Nella tabella 3 sono riassunte le caratteristiche tecniche dell'impianto d'antenna.

.....ed a proposito di PRC - 25, un noto surplussista "Umbro" ha posto di recente in vendita il TEST SET AN/GRM - 55 per il Ricetrasmittitore RT - 505/PRC - 25.

Si tratta di uno strumento portatile per effettuare delle misure utilizzando i test-point del PRC-25 e

Il TS - 1755/GRM - 55 usa la stessa alimentazione del PRC - 25; nel coperchio sono fissati i vari cavetti necessari nonché i ricambi.

Dalla figura 2 si individuano i tipi di cavi nonché la loro denominazione.

In figura 3 abbiamo lo schema a blocchi; lo schema elettrico completo è a disposizione di eventuali interessati ma non è pubblicabile date le dimensioni.

**ALFARADIO**



**Alinco D7491C**

Il primo LPD  
con 2,5W  
di sorprese...

499.000 + IVA

Omologati P.E.T.

VIA DEI DEVOTO 158/121 - 16035 - LAVAGNA (GE)  
TEL 0185/321458 - 0185/370158  
FAX 0185/312924 - 0185/361854  
INTERNET : WWW.ALFARADIO.IT  
E-MAIL : ALFARADIO@ALFARADIO.IT

VENDITA ALL'INGROSSO E AL DETTAGLIO,  
ANCHE PER CORRISPONDENZA.

**OFFERTISSIMA!!!**

**Magellan GPS 315**

GPS a 12 canali con uscita dati.  
Database con tutte le città del  
mondo.



370.000 + IVA

**SEIWA Millennium 7**

NOVITA!!!



GPS cartografico con  
antenna incorporata.  
Anche con cartografia stradale.

1.650.000 + IVA





# MIX-99

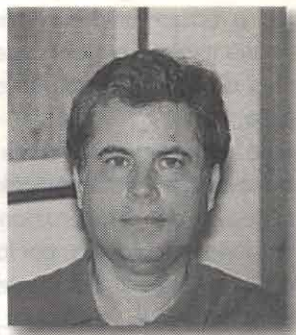

Giuseppe Fraghi

Un raffinato mix che soddisfa le aspettative sia in campo professionale  
sia del settore amatoriale

Il mix non è uno strumento di larga diffusione ma la sua utilità è proverbiale in situazioni in cui si richiede la miscelazione d'eventi musicali o la sovrapposizione della voce ad una registrazione effettuata precedentemente, od altro ancora. Il suo campo d'utilizzo è quindi molto ampio ed è per questo motivo che ne proponiamo una versione professionale. Il progetto in questione è indirizzato oltre che ai professionisti che gestiscono la consolle nelle sale da ballo (disc-jockey), anche al settore amatoriale, cioè a tutti coloro che utilizzano i missaggi a scopo hobbistico.

Penso che ognuno di noi abbia avuto almeno una volta la voglia di esibirsi nel gioco del karaoke, cioè nel sovrapporre la propria voce ad un brano musicale precedentemente registrato e realizzarne successivamente anche la registrazione, o di sovrapporre o sostituire ad una

registrazione audio o video un nuovo elemento musicale. Bene col nostro miscelatore è possibile fare tutto ciò ed altro ancora senza alcuna limitazione per la vostra fantasia.

Il progetto è stato realizzato con tecnica integrata e quindi avete la massima certezza sulla funzionalità







del circuito. Gli integrati operazionali utilizzati sono del tipo a basso rumore con ingresso a FET, che presentano migliori performance sia in termini di rumore sia d'interfaccia con le fonti che andremo a collegare.

Anche la circuitazione, come andremo ad analizzare più avanti, è curata particolarmente, infatti, sono stati necessari ben 5 operazionali per realizzare la sola versione monofonica, per la versione stereofonica, tutti i componenti del progetto andranno ovviamente raddoppiati.

Altra caratteristica molto importante del nostro mix è che il segnale che preleviamo in uscita non ha bisogno d'essere preamplificato ma può essere inviato direttamente al finale di potenza. Infatti, il segnale che preleviamo è già amplificato e non necessita di un preamplificatore audio.

Per fare un esempio, se disponiamo di un giradischi analogico e vogliamo mixare il contenuto del disco con una voce, dobbiamo far passare il segnale della testina magnetica attraverso un circuito preamplificatore/egualizzatore denominato circuito-RIAA, come specificato successivamente, per ripristinare le condizioni antecedenti l'incisione del disco. I normali mix non integrano questo circuito, come non integrano necessariamente la possibilità di una preamplificazione adeguata e mirata per ogni specifico ingresso, come invece abbiamo previsto nel nostro.

Per ritornare all'esempio precedente, il nostro ingresso phono è completamente autonomo, come del resto lo sono tutti gli altri, ed è per questa ragione che il nostro mix, all'occorrenza, può essere utilizzato anche nelle vesti improprie di preamplificatore hi-fi.

## Schema elettrico

Il nostro dispone di quattro ingressi: MICROFONO MAGNETICO, TAPE, CD, e PHONO MAGNETICO MM. Il circuito è composto di cinque integrati a basso rumore del tipo TL071 od equivalente che svolgono tutte le funzioni necessarie.

Sull'ingresso del primo integrato, IC1, va collegato il microfono magnetico. L'amplificazione dello stadio è di circa 68 volte, cioè iniettando in ingresso un segnale di 5mV, valore tipico di sensibilità dei microfoni magnetici, in uscita lo ritroviamo con un'ampiezza di circa 340mV, com'è espresso in figura 1.

Per raggiungere l'ampiezza normalizzata di 1V, il segnale in uscita ad IC1 è ulteriormente amplificato dall'integrato, IC5, che svolge la doppia funzione di amplificatore/miscelatore. L'operazionale IC5 amplifica, quindi, circa 3 volte in tensione ed allo stesso tempo miscela i segnali provenienti dai quattro ingressi, e li rende disponibili in uscita amplificati.

L'operazionale, IC2, collegato all'uscita TAPE, amplifica circa 3,5 volte in tensione, quindi con un segnale in ingresso di 100mV otteniamo sulla sua uscita 340mV che moltiplicati per il fattore d'amplificazione d'IC5, otteniamo circa 1V, come chiaramente espresso in figura 2.

Il terzo operazionale ha funzione di interfaccia con il segnale digitale proveniente dall'uscita del CD o giradischi digitale, questo stadio non effettua nessuna amplificazione, essendo il segnale del CD eguale o superiore al volt efficace, anzi, mediante il partitore resistivo di ingresso, R3-R5,



figura 1 - Con un segnale in ingresso di 5mV, otteniamo in uscita ad IC1 un valore di 340mV.



figura 2 - Con un segnale in ingresso di 100mV, otteniamo in uscita ad IC2 un valore di 340mV.



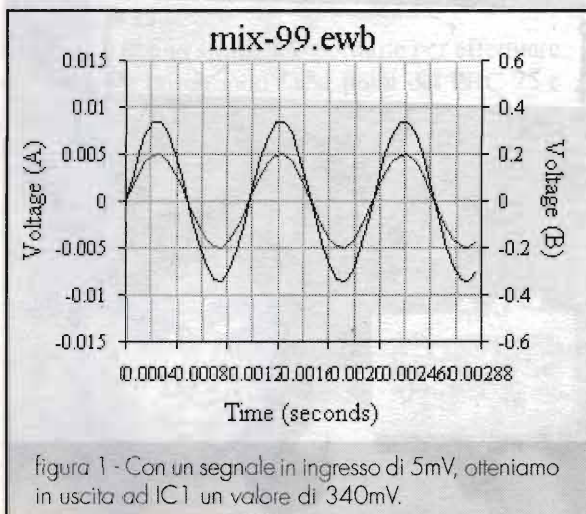

Schema elettrico "Mix-99".

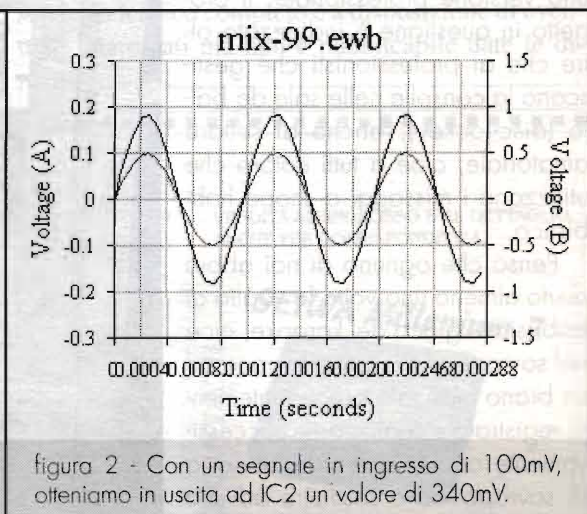
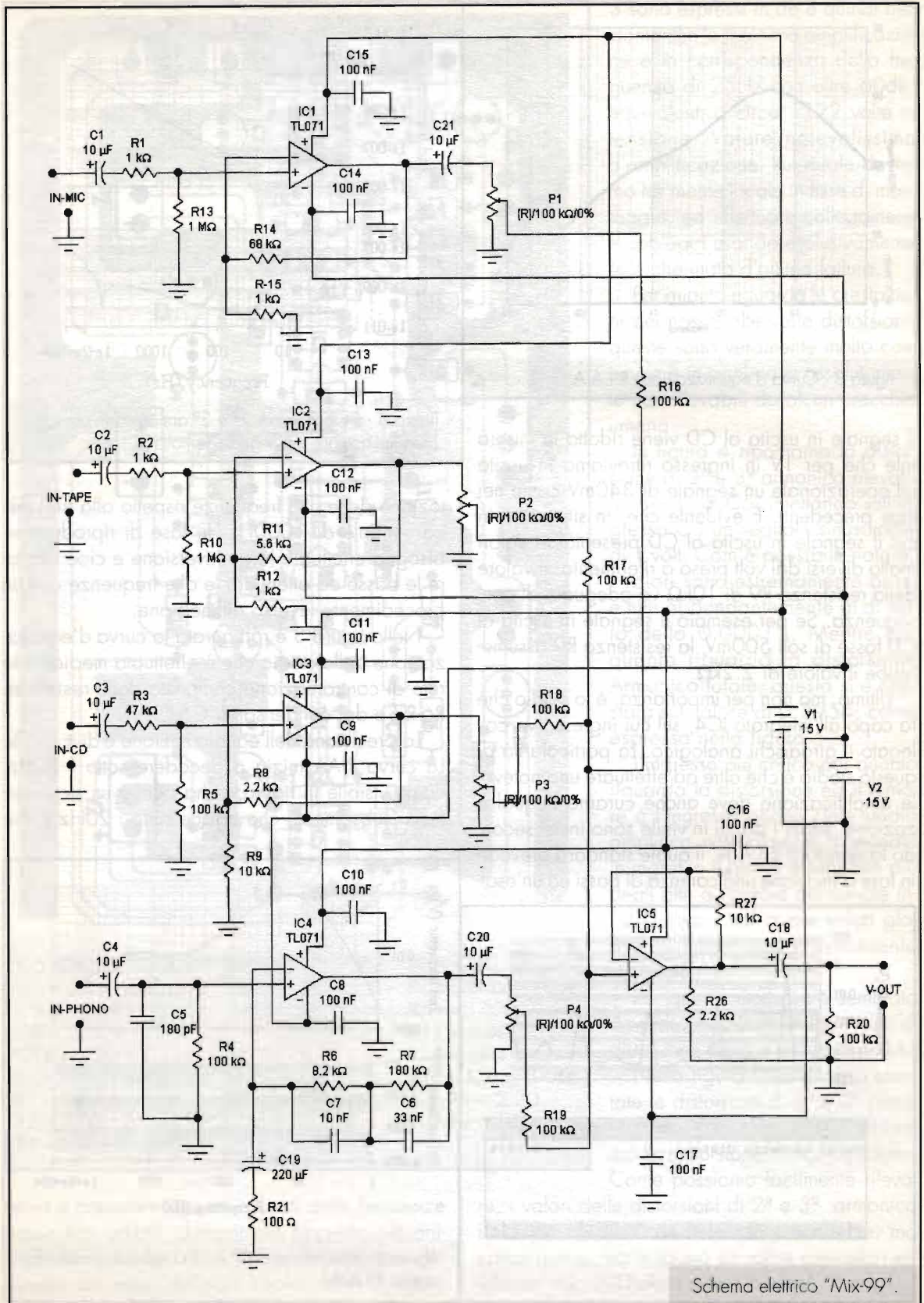

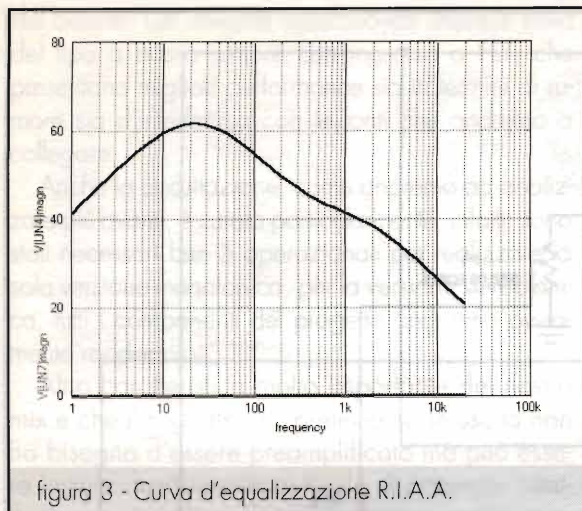

il segnale in uscita al CD viene ridotto in misura tale che per 1V in ingresso ritroviamo in uscita all'operazionale un segnale di 340mV come nei casi precedenti. È evidente che, in situazioni in cui il segnale in uscita al CD presentasse valori molto diversi dal volt preso a riferimento, il valore della resistenza R9 di 10kΩ va adeguato di conseguenza. Se per esempio il segnale in uscita al CD fosse di soli 500mV, la resistenza R9 assumerebbe il valore di 2.2kΩ.

Ultimo, ma non per importanza, è lo stadio che fa capo all'integrato IC4, sul cui ingresso va collegato il giradischi analogico. La particolarità di questo stadio è che oltre ad effettuare una notevole amplificazione deve anche curarne l'equalizzazione. Infatti i dischi in vinile sono incisi secondo lo standard R.I.A.A. il quale standard prevede in fase d'incisione una carenza di bassi ed un'esal-

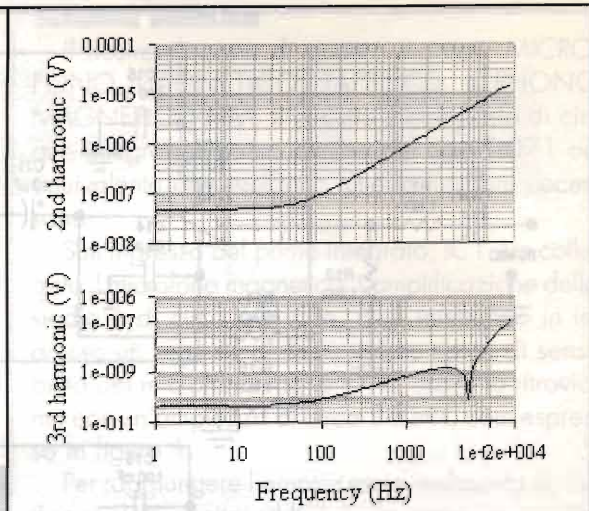
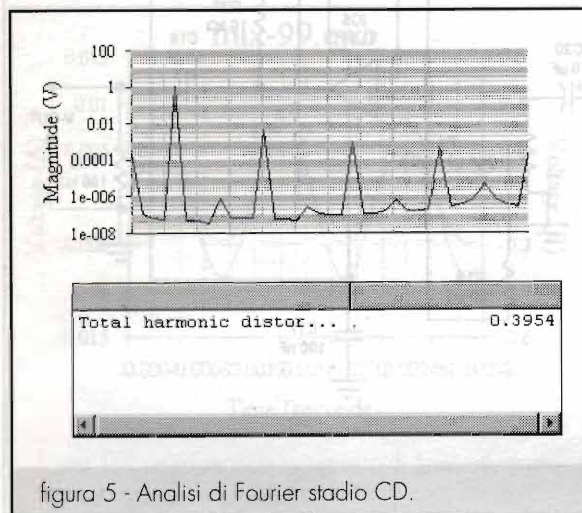

tazione delle alte frequenze rispetto alla frequenza centrale di 1000Hz. In fase di riproduzione bisogna effettuare la riconversione e cioè esaltare le basse ed attenuare le alte frequenze con un procedimento inverso all'incisione.

Nella figura 3 è raffigurata la curva d'equalizzazione dello stadio che è effettuata mediante la rete di controreazione composta dalle resistenze R6-R7 e dai condensatori C6-C7.

La precisione dell'equalizzazione è di  $\pm 0.5\%$ . La curva RIAA inizia a decadere sotto i 20Hz, come visibile in figura; si ha perciò un sicuro effetto "subsonico", che agisce sotto i 20Hz e che

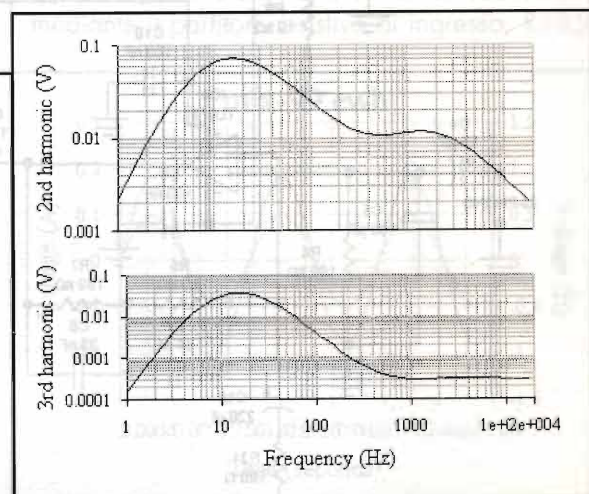



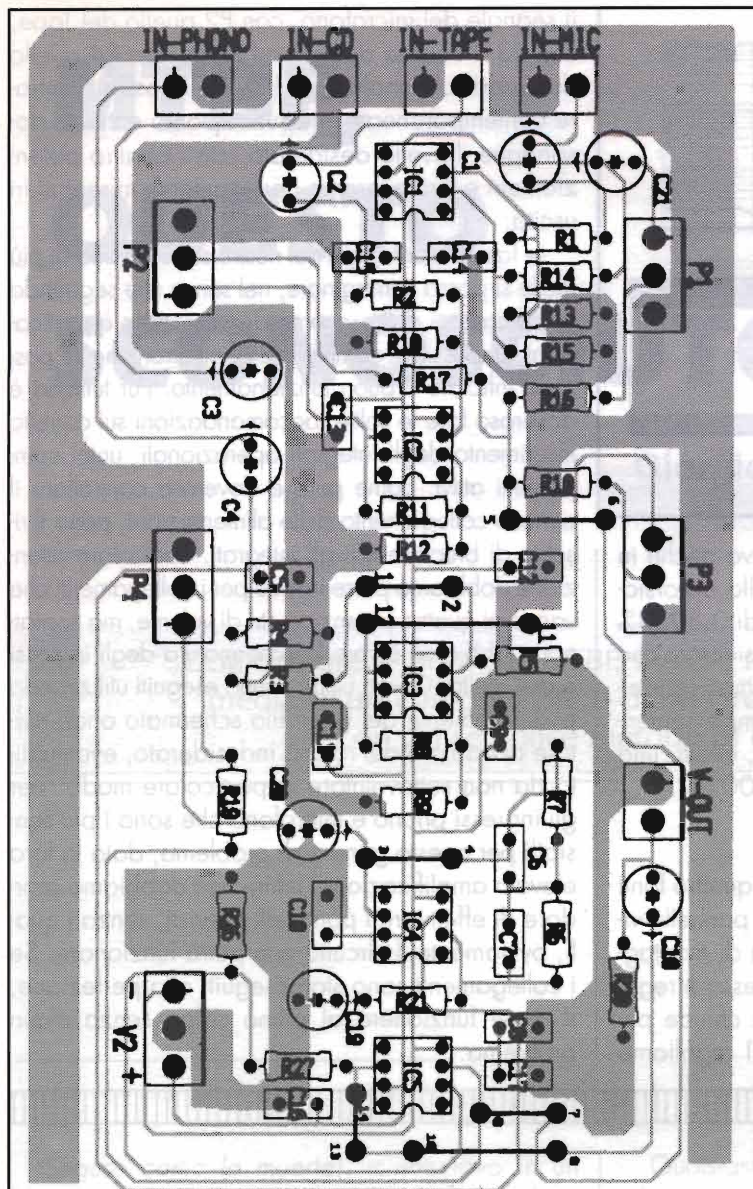

IC5, IC4, IC3, IC2, IC1 = TL071

C1 + C4 = 10 $\mu$ F

C5 = 180pF

C8 + C17 = 100nF

C18 = C20 = C21 = 10 $\mu$ F/25Vol.

P1 + P4 = 100k $\Omega$ /5%

R1 = R2 = R10 = R12 = R13 = R15 = 1 $\Omega$

R3 = 47 $\Omega$

R4 = R5 = 100 $\Omega$

R6 = 8,2 $\Omega$

R7 = 180 $\Omega$

R21 = 100 $\Omega$

R11 = 5,6 $\Omega$

R14 = 68 $\Omega$

R16 + R20 = 100 $\Omega$

R26, R8 = 2,2 $\Omega$

R27, R9 = 10 $\Omega$

serve a prevenire i guasti causati dalle frequenze basse non udibili, denominate appunto subsoniche, che sono la causa prima della rottura dei tweeter dei nostri diffusori. I valori RIAA in figura

re, i valori delle distorsioni di 2<sup>a</sup> e 3<sup>a</sup> armonica sono piú alti che non nel caso precedente, ma comunque si mantengono su valori esemplari ed inferiori allo 0.1%.

3 sono espressi in dB e quindi rileviamo che la massima amplificazione è in corrispondenza della frequenza di 25Hz con oltre 60dB, equivalenti a circa 1122 volte in tensione. Valore notevolissimo d'amplificazione, sul quale dovremo far mente locale in fase di montaggio, ed effettuare collegamenti e cablaggi usando esclusivamente filo schermato d'ottima fattura.

Per quanto riguarda le prestazioni del nostro alle varie distorsioni, queste sono veramente molto contenute e in ogni caso assolutamente non rilevabili da alcun orecchio umano.

In figura 4 riportiamo la distorsione di 2<sup>a</sup> e 3<sup>a</sup> armonica rilevata in uscita ad IC5, iniettando sull'ingresso CD un segnale sinusoidale di 1 volt. Com'è possibile notare, i valori sono estremamente bassi e tutti abbondantemente al di sotto dello 0.0001%. Mentre per quanto riguarda la distorsione Armonica totale, questa si è attestata sul valore di 0.3954, come espresso nella figura 5.

L'ingresso piú critico per quanto riguarda la distorsione ed il rumore è l'ingresso phono. Tale stadio amplifica notevolmente il segnale in ingresso e quindi è sensibile piú degli altri a captare del rumore indesiderato e ad avere valori globali di distorsione notevolmente superiori.

Per questo motivo c'è sembrato doveroso esplicitare anche i valori di distorsione riferiti a questo ingresso.

Nella figura 6 sono rappresentate le distorsioni di 2<sup>a</sup> e 3<sup>a</sup> armonica mentre nella figura 7 abbiamo la distorsione armonica totale.

Come possiamo facilmente rileva-





figura 7 - Analisi di Fourier stadio RIAA.

L'analisi di Fourier, di figura 7, rileva anche in questo caso un notevole aumento della distorsione totale (1.2575% rispetto al valore di 0.3954% del caso precedente), ma bisogna considerare che trattasi di valore globale, cioè di sommatoria delle distorsioni alle vari frequenze di campionamento, ed il grafico di figura 7 evidenzia, infatti, una distorsione media al di sotto dello 0.001%

### Montaggio ed altro

Al nostro possono essere collegate quattro fonti ben distinte, mediante i connettori da pannello visibili sulla parte sinistra dello schema di montaggio. Il segnale in uscita per ogni ingresso è regolato dall'apposito potenziometro che chiude più o meno verso massa il segnale; con P1 regoliamo

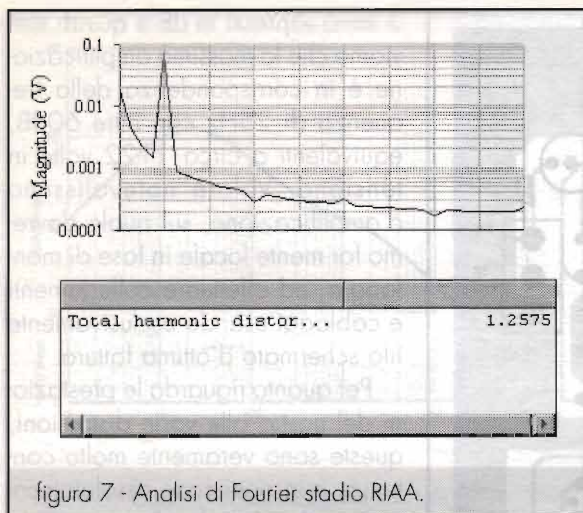
il segnale del microfono, con P2 quello del Tape, con P3 il volume del CD ed infine con P4 quello del giradischi analogico. I segnali possono entrare contemporaneamente sulle quattro entrate, dosandone il livello desiderato con i quattro potenziometri e li ritroveremo perfettamente miscelati in uscita.

Le fasi di montaggio del nostro sono quanto di più facile si possa immaginare, nel senso che seguendo le indicazioni dello schema di montaggio è praticamente impossibile commettere degli errori che ne possano inficiare il buon funzionamento. Pur tuttavia è doveroso fare le solite raccomandazioni sul corretto inserimento degli integrati operazionali, unici componenti attivi, come pure è doveroso controllare il corretto collegamento delle alimentazioni, pena il rischio di bruciare tutti gli integrati. Particolare attenzione dobbiamo porre invece per i collegamenti che vanno ai quattro potenziometri di volume, ma soprattutto dobbiamo curare la schermatura degli ingressi e dell'uscita. Questi ultimi vanno eseguiti utilizzando esclusivamente del buon filo schermato onde evitare di captare del ronzio indesiderato, eventualmente da non sottovalutare in particolare modo per gli ingressi phono e microfono che sono i più sensibili per questo genere di problema, data la loro elevata amplificazione. Infine non dobbiamo scordare di effettuare i ponticelli previsti, senza i quali, ovviamente il circuito non potrà funzionare. Se i collegamenti sono stati eseguiti alla perfezione, il mixer funzionerà al primo colpo senza alcun problema.

## QUANTO VALE LA TUA PATENTE?



**OPEN GATE AVX-3000**  
*Un compagno di lavoro e di viaggio*

Rivelatori multistandard di controllo velocità  
**RADAR, LASER, RADIO** aggiornati alle più  
recenti Tecnologie LASER e completi di  
tutte le funzioni per garantire una protezione a 360°, e sono addirittura in anticipo  
sulle tecnologie più avanzate, in fase di  
introduzione anche in Italia

**Martin Edvige**  
via Trieste, 204  
30023 Concordia Sagittaria - VE  
tel. 0421.769.286



**OPEN GATE AVX-4000**  
*Il massimo senza compromessi*





# MTBF, QUESTO SCONOSCIUTO



Giorgio Taramasso, IW1DJX

Qualche breve nota sull'MTBF, ovvero l'aspettativa di vita media di un componente o di un circuito elettronico, con un semplice metodo di calcolo.

*Seguro como la muerte!*, minacciava in un messicano forse maccheronico l'ispanico ed arrabbiatissimo protagonista di un vecchio western: forse pensando al brutto giorno in cui il percussore della sua pistola, ormai consunto, avrebbe fatto *clik*, come *tutta la sua vita*: ma questo l'avrebbe detto il Venditti ("Pennasfera"), non il messicano. Tutta colpa dell'MTBF?

Mean Time Before Failure, tempo medio prima di un guasto, ovvero aspettativa di vita di un oggetto qualsiasi, fosse anche il percussore del messicano... nonostante il concetto sia evidentemente estensibile a qualsiasi manufatto (e non solo, filosoficamente parlando si andrebbe molto lontano!), limitiamoci a componenti ed apparati elettronici.

Qualsiasi componente passa attraverso tre fasi: infanzia, vita utile e vecchiaia: se in un grafico poniamo il tempo in ascissa (asse orizzontale, X) e la frequenza percentuale dei guasti (mortalità) in ordinata (asse verticale, Y) otteniamo una curva che i pragmatici americani definiscono "a vasca da bagno", termine graficamente intuitivo.

Si tratta di un profilo in cui la frequenza iniziale dei guasti, inizialmente più alta del normale ("mortalità infantile"), va calando, per poi raggiungere più o meno rapidamente un piedistallo - il fondo della vasca - in cui i guasti sono, o ci si aspetta che siano, molto più rari che nel periodo iniziale.

Dopo questo periodo di "vita media" o utile, che si spera più ampio possibile e in cui la fre-





quenza dei guasti è pressoché costante per unità di tempo, arriviamo all'altra sponda della vasca: la curva risale, i guasti diventano più frequenti, siamo giunti al periodo della "vecchiaia".

Gli effetti della mortalità infantile possono essere neutralizzati dal burn-in, (bruciatura), periodo di funzionamento-test che permette di scoprire per tempo l'eventuale difettosità del componente, prima che questa possa far danni.

Tali test sono solitamente effettuati dalla Casa produttrice, con varie modalità e normative, secondo la destinazione e il tipo di componente, mentre un apparato elettronico, una scheda o altro dispositivo completo viene testato nel suo insieme (messo in "bruciatura") dal relativo Costruttore, che stabilisce anche quali test effettuare in fase di progettazione, costruzione prototipi e produzione.

Immaginiamo di avere un incubo... dobbiamo effettuare il burn-in di 100 televisori, campioni appena prelevati dalla linea di produzione: nel campo degli apparati elettronici consumer (di largo consumo), di solito si fanno controlli a campione, e al resto provvedono le norme di garanzia prima e il portafoglio del cliente poi.

Quindi, almeno quei 100 vanno proprio controllati; scartata a fatica l'idea del suicidio, non ci resta che accenderli, sintonizzandoli magari su una appassionante televendita: in tal caso verificarei subito la sezione di alimentazione, collegandola direttamente alla rete industriale (380V), poi li rimanderei all'Ufficio Progettazione, lamentandone la scarsa tenuta alle sovratensioni...

Se invece siamo in odore di santità, li alimentiamo correttamente e aspettiamo; assisteremo presto alla prematura e gioiosa dipartita di qualche apparecchio: ecco la mortalità infantile (termine invero un po' crudo...), i guasti dovuti a difetti di componentistica, assemblaggio, saldature deficitarie, tutti inconvenienti causanti rotture che si verificano per lo più dal momento stesso dell'accensione fino alle prime 10..48 ore di funzionamento.

Come detto, in questa prima fase, *la frequenza dei guasti deve calare nel tempo*, fino a raggiungere un valore di base - rappresentante l'ingresso nel periodo di vita utile - che tenderà a rimanere costante nel tempo per vari anni.

Se la moria incide per un 1..5% tutto quadra, l'Ufficio Progettazione ha lavorato bene, quello

Commerciale non lo ha costretto ad eccessive tacagnerie, foriere di tempeste di fumo, e la linea di produzione marcia correttamente: fine dell'incubo, i nostri TV sono pronti, liberiamocene al più presto!

Se invece le percentuali di scarto sono maggiori... si può sperare, pregare, fuggire con la cassa in America Latina oppure stendere una cascata dei guasti per trovare quelli più comuni, capire quali componenti cedono, se a cedere sono sempre i medesimi componenti, e il motivo del cedimento.

Naturalmente le percentuali di mortalità variano a seconda del tipo e della funzione dell'apparato: per un elettrocardiografo (ECG) o una centralina ABS per auto le percentuali cambiano, come le modalità stesse di effettuazione del burn-in (test in camera climatica, con cicli termici, variazioni di umidità e pressione relativa, resistenza ad urti e vibrazioni, suscettibilità alle radiofrequenze, emissioni di spurie, resistenza alle scariche di elettricità statica, ecc.). Inoltre tali prove riguardano tutti i pezzi prodotti, non soltanto un piccolo campione.

Per altri graziosi aggeggini, poi, parametri e tolleranze sono evidentemente ben diversi: un radar militare, o un sistema di guida per satellite, apparati il cui funzionamento è vitale per la specifica applicazione, *devono funzionare sempre e bene, non c'è santo che tenga*; quindi sono sempre progettati in modo tale da essere *fault tolerant*, cioè, in caso di guasto, possono continuare a lavorare (al limite con prestazioni lievemente ridotte), ma, più sovente, sono ridondanti, cioè sono in grado di riconfigurarsi automaticamente, auto-escludendo la sezione difettosa ed inserendone una di riserva: è il caso tipico degli apparati aeronautici e spaziali, in cui i sistemi di riserva sono anche 3 o 4, spazio e peso permettendo.

Tipico è il caso dell'elaborazione dati: se ricordo bene, sullo Space Shuttle americano, per esempio, i tre computer principali di bordo, posti in "parallelo caldo" (lavorano indipendentemente l'uno dall'altro, partendo dagli stessi dati di ingresso) confrontano continuamente i risultati delle elaborazioni, e se un solo risultato proveniente da uno di essi è diverso da quello proveniente dagli altri due, il computer "dissenziante" viene escluso: un bell'esempio di conformismo elettrostatistico!





## MTBF, questo sconosciuto

In tutti questi casi il calcolo dell'MTBF, già di per sé non semplice, si complica ulteriormente: basta pensare alla definizione stessa di "guasto": l'apparato, nel suo complesso, va considerato guasto quando un solo sottoinsieme va in tilt - ma il funzionamento è assicurato dalla ridondanza - oppure quando c'è un degrado (e in che misura?) delle prestazioni?

Tornando ad argomento ed apparati più terreni, la tabella 1 elenca le frequenze standard dei guasti (standard failure rates), espresse come numero di guasti per ogni ora di funzionamento di uno specifico componente, considerato nel suo periodo di vita utile, cioè dopo che abbia superato il *burn-in*. Il MTBF di un determinato componente è l'inverso di tale valore.

Proviamo subito a calcolare l'MTBF di una ipotetica scheda elettronica composta di:

Supponiamo allora che il dannato Murphy prenda le forme di un bel dissipatore del circuito di potenza dell'alimentatore, assemblato a nostra insaputa proprio sotto la nostra amata scheda, scaldandola come un tegamino fino alla rispettabile temperatura di 70°C!

Le nostre 149.477 ore diverrebbero di colpo 50.670 (abbiamo diviso per 2,95), passando così a circa 2.111 giorni, un po' meno di 6 anni! Ciò dimostra che elettronica ed alte temperature non vanno troppo d'accordo, tant'è vero che se spostassimo la scheda e la lasciassimo funzionare al fresco, diciamo a 45°C (temperatura di tutto riposo, e realistica per un apparato elettronico, anche se a noi umani sembra già torrida), ne raddoppierebbe quasi l'aspettativa di vita rispetto ai 55°C di partenza. Solo 10°C di differenza, eppure... calcolare per credere!

|   |                            | StdFrate (tab.1)    |               | StdFrate (tot.)     |
|---|----------------------------|---------------------|---------------|---------------------|
| 10  | 74xx a 16 pin              | $5 \cdot 10^{-8}$   | x 10          | $50 \cdot 10^{-8}$  |
| 20  | memorie RAM a 24 pin       | $20 \cdot 10^{-8}$  | x 20          | $400 \cdot 10^{-8}$ |
| 30  | condensatori ceramici      | $3 \cdot 10^{-8}$   | x 30          | $90 \cdot 10^{-8}$  |
| 5   | condensatori elettrolitici | $10 \cdot 10^{-8}$  | x 5           | $50 \cdot 10^{-8}$  |
| 10  | resistori a film metallico | $0,7 \cdot 10^{-8}$ | x 10          | $7 \cdot 10^{-8}$   |
| 20  | zoccoli a 24 pin           | $0,1 \cdot 10^{-8}$ | x 20          | $2 \cdot 10^{-8}$   |
| 1200  | saldature                  | $0,2 \cdot 10^{-9}$ | x 1200        | $24 \cdot 10^{-8}$  |
|   |                            | StdFrate            | totale scheda | $669 \cdot 10^{-8}$ |
| Dunque, se $MTBF = \frac{1}{StdFrate}$ , allora $MTBF = \frac{1}{669 \cdot 10^{-8}} = 149.477$ ore. |                            |                     |               |                     |

Ci si potrebbero aspettare circa 6.228 giorni (17 anni!) di buon funzionamento... a 55°C. Sì, perché la variazione di un parametro ambientale così importante come la temperatura influisce pesantemente sulla vita della nostra scheda. I coefficienti standard di correzione sono i seguenti:

|      |      |
|------|------|
| 45°C | 0,46 |
| 50°C | 0,60 |
| 55°C | 1,00 |
| 60°C | 1,45 |
| 65°C | 2,10 |
| 70°C | 2,95 |
| 75°C | 4,15 |
| 80°C | 5,78 |

Se poi, in fase di montaggio, abbiamo sottoposto i componenti a stress meccanici, il nostro MTBF si accorcia subdolamente e in maniera non prevedibile.

Capita, per fare un paio di esempi, quando un transistor sembra la torre di Pisa e lo raddrizziamo brutalmente dopo la saldatura (sottoponendo così il chip interno a tensioni meccaniche non dovute), oppure quando usiamo un componente di recupero, reduce da altri 13 smontaggi e rimontaggi!

Quindi non dimentichiamo che questi calcoli sono teorici, e non considerano altre variabili, pur molto importanti, come lo stress meccanico (vibrazioni) e soprattutto quello termico (le variazioni





Tabella 1 - Standard Failure Rates (Failures/Comp. Hour)

|                                 |     |                   |
|---------------------------------|-----|-------------------|
| Transistor (Si, segnale)        | 1   | •10 <sup>-8</sup> |
| Transistor (Si, potenza)        | 5   | •10 <sup>-8</sup> |
| Diodi (Si, segnale)             | 0,7 | •10 <sup>-8</sup> |
| Diodi rettificatori (Si)        | 5   | •10 <sup>-8</sup> |
| Diodi zener                     | 5   | •10 <sup>-8</sup> |
| Diodi Schottky                  | 2   | •10 <sup>-8</sup> |
| LED (a corrente non costante)   | 2   | •10 <sup>-8</sup> |
| LED (a corrente costante)       | 4   | •10 <sup>-8</sup> |
| Circuiti integrati:             |     |                   |
| Serie TTL 74xx, 74LSxx e MSI    | 5   | •10 <sup>-8</sup> |
| Serie LSI e VLSI (MOS)          | 40  | •10 <sup>-8</sup> |
| Memorie RAM (LSI)               | 20  | •10 <sup>-8</sup> |
| CMOSS SSI e MSI                 | 10  | •10 <sup>-8</sup> |
| Lineari complessi               | 40  | •10 <sup>-8</sup> |
| Lineari semplici                | 20  | •10 <sup>-8</sup> |
| Piloti/ricevitori di linea      | 20  | •10 <sup>-8</sup> |
| Resistori:                      |     |                   |
| Film metallico, tolleranza 1%   | 0,7 | •10 <sup>-8</sup> |
| Film di carbonio, tolleranza 2% | 1   | •10 <sup>-8</sup> |
| Filo, a bassa potenza           | 0,5 | •10 <sup>-8</sup> |
| Filo, alta potenza              | 1   | •10 <sup>-8</sup> |
| Carbone, tolleranza 5%          | 0,5 | •10 <sup>-8</sup> |
| Rete resistiva 5 elementi       | 4   | •10 <sup>-8</sup> |
| Potenzimetro                    | 20  | •10 <sup>-8</sup> |
| Condensatori:                   |     |                   |
| Mica                            | 0,1 | •10 <sup>-8</sup> |
| Ceramico, alto K (Z5U)          | 3   | •10 <sup>-8</sup> |
| Poliestere e carta metallizzata | 3   | •10 <sup>-8</sup> |
| Mylar e polistirene             | 1   | •10 <sup>-8</sup> |
| Elettrolitico (Al)              | 10  | •10 <sup>-8</sup> |
| Tantalio                        | 5   | •10 <sup>-8</sup> |
| X7R                             | 0,3 | •10 <sup>-8</sup> |
| Componenti vari:                |     |                   |
| Quarzi                          | 10  | •10 <sup>-8</sup> |
| Trasformatori                   | 1   | •10 <sup>-8</sup> |
| Saldature                       | 0,2 | •10 <sup>-9</sup> |
| Oscillatori ibridi              | 20  | •10 <sup>-8</sup> |
| Connettori I/O                  | 0,1 | •10 <sup>-8</sup> |
| Zoccoli per IC (torniti)        | 0,1 | •10 <sup>-8</sup> |
| Relè (reed)                     | 100 | •10 <sup>-8</sup> |
| Commutatori a levetta           | 20  | •10 <sup>-8</sup> |
| Commutatori rotativi            | 80  | •10 <sup>-8</sup> |

repentine di temperatura); inoltre - e soprattutto - i valori dati per i failure rates valgono per condizioni elettriche di funzionamento ben all'interno delle specifiche di ciascun componente.

Spiegamoci con un altro esempio (vedi schema): ecco un semplice alimentatore a blocchetto che vorrei essermi inventato, ma che appartiene ad una radiosveglia di notissima marca.

Il mondo è zeppo di questi alimentatorini "da muro", piccoli e ignoti divoratori di elettricità,

questo non è certo il peggiore: quando ne vedo uno, penso che dovrebbe essere costruito per essere inserito e dimenticato in tutta tranquillità; poi mi salta in mente di aprirlo e mi convinco che deve averlo progettato la mia zia Peppa, genovese di ferro, che, volendo risparmiare l'intervento dell'elettricista e allungare i fili del frigo, pensò bene di prenderli a forcinate, diventando così la buonanima della zia Peppa!

Molti i punti deboli di questo scatolotto, anche se non saltano subito all'occhio: ammettiamo che il fusibile sul primario di T1 - che dovrebbe esserci *sempre*, tantopiù su un apparecchio concepito per rimanere acceso perennemente - sia incorporato, magari sotto forma di disgiuntore termico, nel T1 stesso, sorvoliamo anche sul suo scadente fissaggio meccanico (solo un paio di piazzole sul circuito stampato) e passiamo al C1, economico ceramico a disco, 25V lavoro.

Dato che il valore efficace della tensione fornita da T1 è 20V nominali, il valore picco-picco visto dal C1 vale  $20V \times 2 \times \sqrt{2}$  cioè circa 56V, dunque C1 è sottodimensionato di un fattore 2, come minimo, e facendo grazia di un sempre possibile 5%..10% di tolleranza sulla tensione di rete.

Certo, posso sempre sperare che i 25V lavoro siano intesi in tensione alternata, e allora C1 sarebbe assolto, sebbene di misura. C2 è identico a C1, ma qui la cosa, per un ceramico, è quasi tollerabile.

Il ponte (B1), poi, è assolutamente scarso per corrente (800mA nominali). Vediamo perché: la radiosveglia, a manetta, sembra contentarsi di mezzo ampere soltanto, quindi ci siamo, ma il problema è il C3.

Il suo valore, abbastanza alto, non serve tanto a minimizzare il ronzo (*ripple*, ondulazione residua) sulla continua, visto che IC1 opporrebbe una reiezione più che adeguata anche con un C3 di soli 1000-2000 $\mu$ F; no, è che C3 così grosso funge da serbatoio: il T1 - non a caso il componente più costoso di tutta la baracca - è troppo piccolo, non dà corrente sufficiente nei picchi di assorbimento, così C3, finché può, supplisce alla bisogna.

Tralasciamo - bontà nostra - il fatto che in caso di uso continuativo a volume alto, T1 surriscalda di brutto: in fondo una radiosveglia non è un impianto da discoteca, e questo potrebbe essere un sistema di risparmio intelligente, solo che così il povero B1 si trova a dover caricare C3 con rapidi e intensi picchi





figura 1

di corrente: è vero che di solito si considerano valori impulsivi, per i raddrizzatori al silicio, di 10 volte la corrente nominale, ma tant'è... il mio B1 era scoppiato e ho dovuto sostituirlo.

È anche vero che data la relativamente alta resistenza interna del secondario di T1, le sovracorrenti avrebbero potuto essere sopportabili dal ponte.

Quando la radiosveglia funziona soltanto da orologio, come accade per la maggior parte del tempo, il suo assorbimento è basso (120mA), e la tensione ai capi di C3 sale a circa 23V, quindi la tensione di lavoro di C3 (25V) è al limite: se poi stacco la radiosveglia e lascio lo scatolotto attaccato al muro, saliamo alleggeramente a 28Vcc!

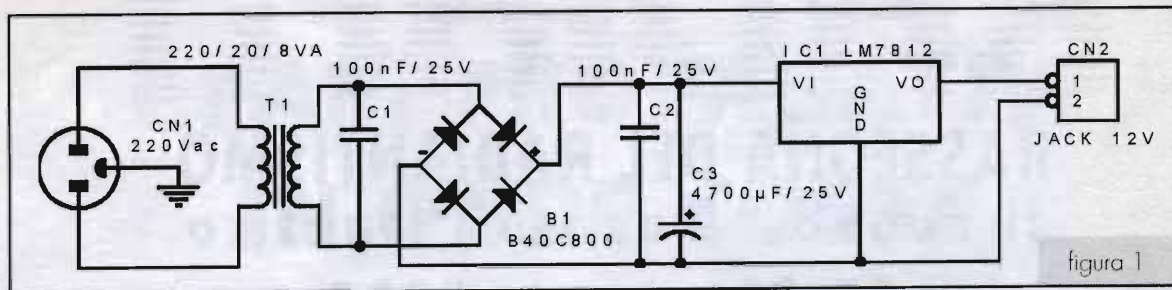
Gli elettrolitici non amano essere insultati in codesto modo, e, pur dopo un congruo periodo di eroico funzionamento, si vendicano diminuendo la propria capacità, sputacchiando liquidi strani, o anche esplodendo, se proprio abbiamo esagerato.

Nemmeno IC1 credo sia troppo contento di lavorare con un differenziale di tensione in/out così inutilmente alto, (11V a 120mA) che lo fa sudare un bel po'...

E infine - ciliegina finale su una davvero pessima torta - nella scatoletta miniatura e rigorosamente priva di fessure per il raffreddamento, il calore prodotto da IC1 e T1 viene salomonicamente distribuito agli altri componenti, in primis proprio al C3, già afflitto dal funzionamento alla tensione limite. Alla faccia dell'MTBF!

Mettiamoci pure nei panni del progettista costretto a risparmiare (meglio: a far guadagnare il più possibile il suo datore di lavoro), ma dal mio punto di vista lo scatolotto rappresenta una solenne boiata. E non si gridi allo scandalo, perché la maggioranza degli alimentatorini da muro sono fatti anche peggio di questo, che almeno è stabilizzato!

Se poi mi si concede un pistolotto finale, ricor-

diamoci che Murphy attende, ghignando satanico, i nostri errori e i nostri menefreghismi, sentendosi quasi invocato ed invitato da una progettazione affrettata, alla valàchevaibene, alla tanto-poilovendo e alla micostatreliremeno.

Meglio progettare in coscienza, per allontanare non dico i guasti, ma almeno il rimorso. E buona fortuna, con i vostri alimentatorini!

### Bibliografia

Technical Manual & Data Book/Std Bus, Systems And PROM Programmers, Pro-Log Corp., November 1985, section 4, pp.1-2



**ELECTRONIC METALS**  
**SCRAPING s.r.l.**  
**VENDITA**  
**COMPUTER USATI**  
**HD FDD TASTIERE**  
**MONITORS**  
**MOUSE**  
**ALIMENTATORI**  
**CABINET**

**Viale Montecatini, 48**  
**24058 Romano di Lombardia (BG)**  
**Tel. 0363.912.024 ~ Fax 0363.902.019**  
**URL: [www.ems.it](http://www.ems.it) ~ Email: [info@ems.it](mailto:info@ems.it)**



# RADIANT

**RASSEGNA DEL RADIANTISMO**  
il nuovo · l'usato · l'antico

**29-30 gennaio 2000**

**MOSTRA-MERCATO**  
apparati e componenti per  
telecomunicazioni,  
ricetrasmissioni,  
elettronica, computer,  
corredi kit per autocostruzioni

**BORSA-SCAMBIO**  
fra radioamatori di apparati  
radio e telefonici,  
antenne, valvole, surplus,  
strumentazioni elettroniche

**RADIOANTIQUARIATO EXPO**

**17<sup>a</sup> EDIZIONE**  
orario: 9.00 - 18.00

**[www.comis.lom.it](http://www.comis.lom.it)**

Con il patrocinio della Sezione  
**ARI di MILANO**

**PARCO**  
**ESPOSIZIONI**  
**NOVEGRO**

**MILANO - LINATE AEROPORTO**

**IL POLO FIERISTICO ALTERNATIVO DELLA GRANDE MILANO**

**Organizzazione: COMIS Lombardia - Via Boccaccio, 7 - 20123 Milano**  
**Tel. 39-02466916 - Fax 39-02466911 - E-mail: [radiant@comis.lom.it](mailto:radiant@comis.lom.it)**







# I FARI PROPAGATIVI IN ONDE CORTE

Andrea Borgnino

Uno dei maggiori problemi degli appassionati di ascolto in onde corte è la condivisione di questo magnifico hobby con una vita normale da realizzarsi ogni giorno con la propria famiglia. Per una vita normale intendo l'essere attivi durante la giornata e dormire sonni tranquilli la notte, il che di solito non coincide esattamente con le abitudini del perfetto BCL.

L'ascolto delle stazioni tropicali sud-americane che prima della mezzanotte non si fanno mai sentire, l'attesa per lo spegnimento notturno degli impianti RAI per poter rendere libera da interferenze locali la banda delle onde medie, questi sono solo alcuni

esempio delle nottate perse da chi vuole trarre il massimo dall'ascolto delle onde corte e riportare dentro casa propria voci e suoni di tutto il pianeta. Quelli che seguiranno saranno consigli per non buttare via notti nelle quali difficilmente potremo sinto-

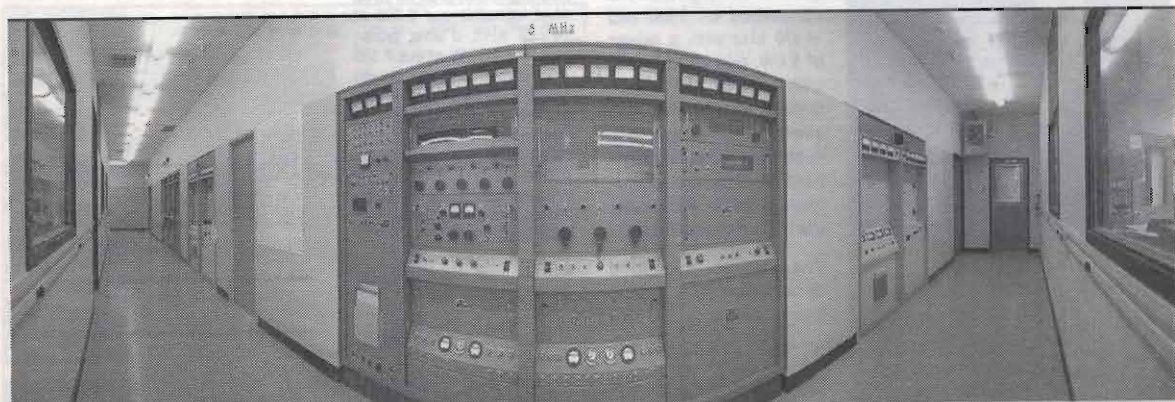

Una panoramica della stazione WWV.





nizzare chiaramente rare stazioni tropicali o l'America in onde medie, quelle notti dove la propagazione ci è nemica ed è decisamente meglio spegnere il ricevitore per concedersi il meritato riposo o la lettura di un libro (magari l'ultima edizione del World Radio TV Handbook).

La prima informazione da reperire prima di volere affrontare una nottata di ascolto è di solito l'andamento del flusso solare in modo da capire subito se la propagazione sarà favorevole verso il paese che vogliamo ascoltare oppure non sentiremo altro che stazioni europee. Spesso però non è facile reperire dati aggiornati, soprattutto per chi non è dotato di una connessione in rete o non vuole telefonare direttamente in America agli scienziati della stazione WWV e quindi è meglio utilizzare l'unico strumento a nostra disposizione: il ricevitore.

L'idea è semplicissima, utilizzare una serie di stazioni che trasmettono 24 ore su 24 o con uno schedule fisso su una determinata frequenza per testare la propagazione e rendersi facilmente conto delle possibilità di ascolto di una precisa zona del globo. Il sistema prevede l'utilizzo di stazioni che non sono nate come radiofari o beacon ma che si possono comunque tranquillamente utilizzare per questo scopo. I fari propagativi dovranno essere scelti i più vicino possibile alla frequenza della banda che vogliamo ascoltare e più vicino possibile alla zona di emissione delle stazioni che vogliamo sintonizzare. Vale la pena ricordare comunque che alcuni i fari proposti di seguito utilizzano spesso potenze superiori ai 100kW e quindi il fatto che si riescano ad ascoltare non significa una apertura Dx ma ci per-

mette comunque di tentare l'ascolto e non buttare via una nottata nel caso che non riusciamo neanche a sintonizzarne uno di quelli proposti. Alcune delle stazioni proposte si possono realmente ascoltare quasi tutti i giorni e in questi casi sarà l'intensità del segnale e il livello di comprensione a fare da indicatore di possibili aperture di propagazione.

Naturalmente ognuno può personalizzare la lista aggiungendo stazioni broadcasting o utility che hanno un orario di trasmissione ben preciso e che di solito si possono ricevere senza disturbi di emissioni vicine.

**Fari propagativi (frequenze in kHz e ORARI IN UTC):**

**NORD AMERICA**

- 15745** WEWN - USA - Stazione radio - ascoltabile il pomeriggio intorno alle 14:00-17:00 UTC
- 14670** CHU - Segnale di tempo e frequenza campione da Ottawa - Canada (attiva 24 ore su 24) - Con buona propagazione si riceve benissimo anche il pomeriggio
- 13270** Gander Canada - New York Volmet - Stazione per informazioni aeronautiche - (attiva 24 su 24) da controllare anche sui 10051 - 6606
- 10000** WWV - Segnale di tempo e frequenza campione da Boulder Colorado - Canada (attiva 24 ore su 24) - attiva anche su 5000 - 10000 - 15000kHz
- 3210** WWCR da Nashville, USA - Stazione radio - ascoltabile dopo le 22:00 UTC

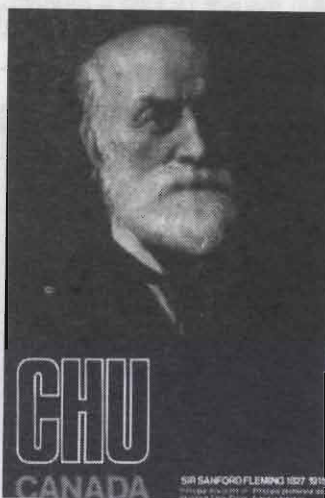

|  |   |  |
|--|---|--|
|   | <b>National Research Council Canada</b>   | <b>Conseil national de recherches Canada</b> |
| <p>CHU time signals are transmitted on 3 330 and 14 670 kHz with a power of 3 kW, and on 7 335 kHz with a power of 10 kW. Carrier frequencies and second pulses are derived from a cesium standard. A time announcement is made each minute in French and English.</p> | <p>Les signaux horaires CHU sont transmis sur 3 330 et 14 670 kHz d'une puissance de 3 kW et sur 7 335 kHz d'une puissance de 10 kW. Les fréquences des porteuses et les repères des secondes sont dérivés d'un étalon au césium. L'annonce de l'heure se fait à chaque minute en anglais et en français.</p> |  |
| <p>Thank you for your report of reception on</p>   | <p>Merci pour votre rapport de réception sur</p>  |  |
| 3 330 kHz  | 7 335 kHz   | 14 670 kHz                                   |

Radio Station CHU - Ottawa Ontario Canada K1A0S1

Fronte e retro della QLS della stazione radio CHU.



### SUD AMERICA

- 15345** Radio Argentina al Exterior - Stazione radio - ascoltabile dopo le 21:00 UTC
- 11815** Radio Brasil Central - Stazione radio - ascoltabile dopo le 21:00 UTC
- 11805** Radio Globo - Brasile - Stazione radio - ascoltabile dopo le 21:00 UTC
- 9645** R. Bandeirantes, Sao Paulo, Brasile - Stazione radio - ascoltabile dopo le 22:00 UTC
- 6725.5** Radio Satelite, Santa Cruz - Stazione radio - ascoltabile dopo le 23:00 UTC
- 6135** Radio Aparecida, Brasile (o R. Santa Cruz, Santa Cruz, Bolivia). Stazione radio - ascoltabile dopo le 23:00 UTC
- 5077** Radio Caracol - Colombia - Stazione radio - ascoltabile dopo le 22:00 UTC
- 4980** Ecos del Torbes Venezuela - Stazione radio - ascoltabile dopo le 22:00 UTC

### AFRICA

- 4835** Radio RTV Mali - Stazione radio - ascoltabile dopo le 18:00 UTC
- 5047** Radio Lomè - Togo - Stazione radio - ascoltabile dopo le 21:00 UTC
- 5020** La voix du Sahel - Niger - Stazione radio - ascoltabile dopo le 21:00 UTC

### ASIA

- 5010** Thirùpuram All India Radio - Stazione radio - ascoltabile dopo le 16:00 UTC o in serata
- 4925** Radio Republik Indonesia Jambi - Stazione radio - ascoltabile dopo le 21:00 UTC
- 4840** Mumbai All India Radio - Stazione radio - ascoltabile dopo le 22:00 UTC
- 3905** RRI Merauke - Stazione radio - ascoltabile dopo le 15:30 UTC



Alcune delle frequenze proposte vengono condivise spesso ad altre stazioni attive da varie parti del globo e attraverso l'ascolto della stazione sopra indicata o di un altro segnale possiamo chiaramente avere un'idea di quali percorsi propagativi risultano favoriti. Un esempio lo possiamo fare controllando intorno alle 23:00 italiane i 486.5kHz. Se c'è la Cina (Gansu Peoples Broadcasting Station, Lanzhou, China) allora le condizioni sono "asiatiche", se invece arriva una delle brasiliane (di solito R. Alvorada, Londrina) si potranno ascoltare le stazioni sudamericane. Anche il monitoraggio dell'attività radioamatoriale nelle bande ai settori di frequenze dedicati alle emittenti broadcasting possono essere un buon riferimento per rendersi conto delle reali possibilità di ascolto.

Infinite potrebbero naturalmente essere le proposte di altri fari propagativi ma la scelta è stata fatta consultando vari dx-er italiani, primo di tutti Renato Bruni di Ferrara che ringrazio per le preziose informazioni, e cercando le stazioni che comparivano più spesso nei vari log di riviste e siti sul radioascolto riprova della loro costante attività.

### Piccolo box su internet & propagazione

La rete è ormai per gli appassionati di radioascolto uno strumento sempre più utilizzato per la ricerca di informazioni riguardanti stazioni e frequenza ma anche per utilizzare servizi come quelli che vi sto per elencare che possono fare la differenza nella nostra attività di monitoraggio. I siti elencati di seguito riportano, aggiornati quasi in tempo reale, i dati relativi all'attività solare e permettono immediate valutazioni sull'andamento





della propagazione in onde corte e medie. Un ulteriore consiglio è il partecipare a liste sul radioascolto dove in tempo reale vengono segnalate le aperture di banda o dove è possibile analizzare log di altri ascoltatori per confrontare la ricezione di varie stazioni. Unica lista dedicata al radioascolto in onde corte disponibile in lingua italiana è Sw-ita Shortwave Italia dove circa 150 SWL e BCL condividono ogni giorno le loro esperienze di ascolto.

**Siti con dati aggiornati sull'attività solare:**

IPS Radio Space Services, Australia

<http://www.ips.gov.au/>

NOAA, Boulder, USA

<http://www.sel.noaa.gov/radio/radio.html>

Sito con informazioni più orientate al radioascolto

<http://www.dxl.com/solar/>

Per iscriversi alla Mailing list Sw-ita: inviare un messaggio a: [majordomo@luca-to.stm.it](mailto:majordomo@luca-to.stm.it) con

Il testo "subscribe sw-ita" all'interno del messaggio o consultare l'home page:

<http://www.mediasuk.org/sw-ita>

**SEZIONE A.R.I. di VOGHERA**

Gruppo Radio DLF Voghera

Domenica 9 gennaio 2000

**VIII Mercatino di scambio tra radioamatori di apparecchiature e materiale radioelettrico**

Officina Grandi Riparazioni delle ES. S.p.A.  
via Lomellina - Voghera (PV)

Tutti i Radioamatori interessati a scambiare il loro materiale elettrico possono usufruire di appositi spazi, per i quali è tuttavia preferibile la prenotazione.

L'orario di apertura del mercatino sarà continuato dalle ore 9 alle ore 17, (per gli espositori ingresso ore 8)

Ampio parcheggio auto, servizio interno di Bar e mensa a cura del D.L.F. di Voghera, l'entrata alla mostra/mercato è libera.

La manifestazione è riservata solo ai privati, NON è ammessa la partecipazione di aziende e/o ditte commerciali.

L'entrata è libera per tutti.

Sarà operante una stazione radio-guida sul 145,375 (FM)

Recapito postale: Sezione A.R.I. di Voghera P.O.Box, 2 - 27058 Voghera

Recapito telefonico: 0383/48198 (dalle 9 alle 22), chiedere di Claudio

Recapito Fax: 0383/2848198

Recapito Packet: IK2SID @IWIIBLL

Il segretario

Roberto Ballan IK2SID

Il Presidente

Giorgio Cavanna I2UVZ

Ringraziamenti particolari vanno alle F.S. S.p.A. per la disponibilità della struttura e al dopolavoro ferroviario di Voghera per la collaborazione.

Riferimenti: uscita Autostrade Mi-Ge e To-Pc direzione Voghera, a destra prima del sottopassaggio ferroviario, dalla stazione ferroviaria, bus linea 1 per Medassino fermata davanti all'O.G.R.

**STRUMENTI RICONDIZIONATI ~ GLI OSCILLOSCOPI**

**OSCILLOSCOPIO TEKTRONIX mod. 2445 ~ 2445A**

- DC/150MHz - 4 tracce indipendenti
- Trigger fino a 250MHz
- Doppia base tempi ~ 2mV sensibilità
- Visualizzazione X-Y su tre canali
- Indicazioni digitali sullo schermo quali: tempi, tensioni, fasi, rapporti livelli trigger
- Cursori verticali ed orizzontali sullo schermo
- Sincronismo completamente automatico
- SETUP, AUTO, SAVE e RECALL (solo 2445A)
- Selettore di linea per ITS TV (solo 2445A)

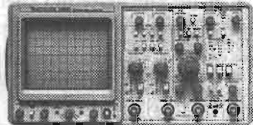

**OSCILLOSCOPIO H.P. mod. 1744A**

- DC/100MHz - Doppia traccia
- Tubo persistenza variabile (tipo statico) e normale
- Sensibilità da 5mV a 20V per quadretto
- Senza sonde £ 600.000 + IVA

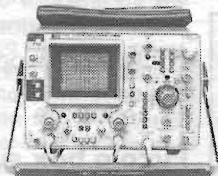

**mod. 1707B**

- DC/75MHz - Doppia traccia
- Senza sonde £ 560.000 + IVA

**mod. 1727A**

- DC/275MHz - Doppia traccia
- Senza sonde £ 800.000 + IVA

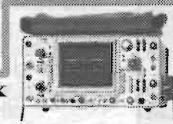

**OSCILLOSCOPIO TEKTRONIX**

**mod. 465**

- DC/100MHz - 5mV/Div
- Doppia traccia - Base dei tempi e linea di ritardo variabile
- CRT rettangolare 8x10cm
- Senza sonde £ 680.000 + IVA

**mod. 475**

- DC/200MHz - 2mV/Div
- Doppia traccia - Base dei tempi e linea di ritardo variabile
- CRT rettangolare 8x10cm
- Senza sonde £ 880.000 + IVA

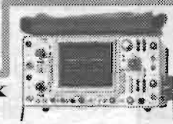

**OSCILLOSCOPIO GOULD mod. OS300**

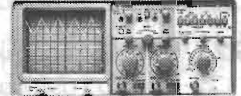

- DC / 20MHz - doppia traccia
- 2mV sensibilità
- Possibilità di X-Y
- CRT rettangolare 8x10cm.
- Senza sonde

£ 240.000 + IVA

**OSCILLOSCOPIO PHILIPS**

**mod. PM3217**

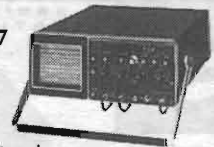

- DC / 50MHz - doppia traccia
- 2mV sensibilità
- Trigger automatico con ritardo variabile
- Post-accelerazione tubo 10kV
- Possibilità di X-Y o X-Y/Y
- CRT rettangolare 8x10cm.
- Senza sonde

£ 450.000 + IVA

C.  
E.  
D.  
S.  
A.  
S.  
D.  
O.  
L.  
E.  
A.  
T.  
T.  
O.

via S. Quintino, 36 - 10121 Torino  
tel. 011.562.12.71 (r.a.)  
telex 011.53.48.77

CATALOGO 1999! Richiedetelo inviando £3.000 in francobolli contributo spese PT Tutto quanto da noi venduto è garantito, fornito con manuali e dati tecnici. Offriamo assistenza e garanzia di quanto da noi trattato.

2000 tipi di valvole a magazzino VENDITA PER CORRISPONDENZA SERVIZIO CARTE DI CREDITO





# METRONOMO A $\mu$ PROCESSORE

Carlo Sarti - Pietro Molinari

Questo interessante strumento è dedicato a quanti sono interessati allo studio o praticano musica.

Molte persone amanti della musica, hanno un "senso" naturale del ritmo ma per chi incomincia o si dedica allo studio della musica o della danza senza un metronomo sarebbe un compito molto difficile.

Bisogna pure riconoscere che per un principiante non è sempre possibile affidarsi al costoso metronomo di Maelzel, quindi almeno inizialmente le possibili soluzioni sono due: affidarsi ad un negozio specializzato del settore oppure realizzare dispositivi per la misura del tempo che le riviste di elettronica periodicamente pubblicano.

Generalmente questi progetti affidano la misura del clock a qualche integrato che per causa delle tolleranze di costruzione dei componenti non riescono a mantenere costante la divisione dei tempi in tutta la gamma della frequenza di lavoro.

E che dire della difficoltà che affligge l'aspirante musicista nel regolare il ritmo attraverso un comunissimo potenziometro?

Anche in questo settore l'elettronica ha messo lo zampino con diavolerie e circuiti tali da ottenere molte variazioni sulle "battute".

Il progetto che vi proponiamo nasce dalle esi-

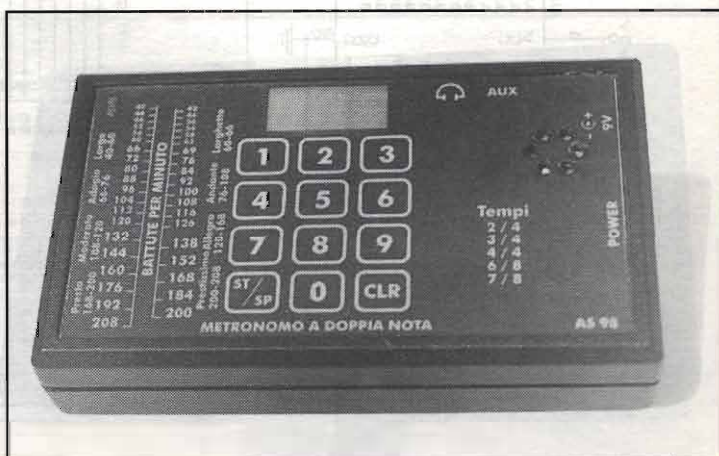



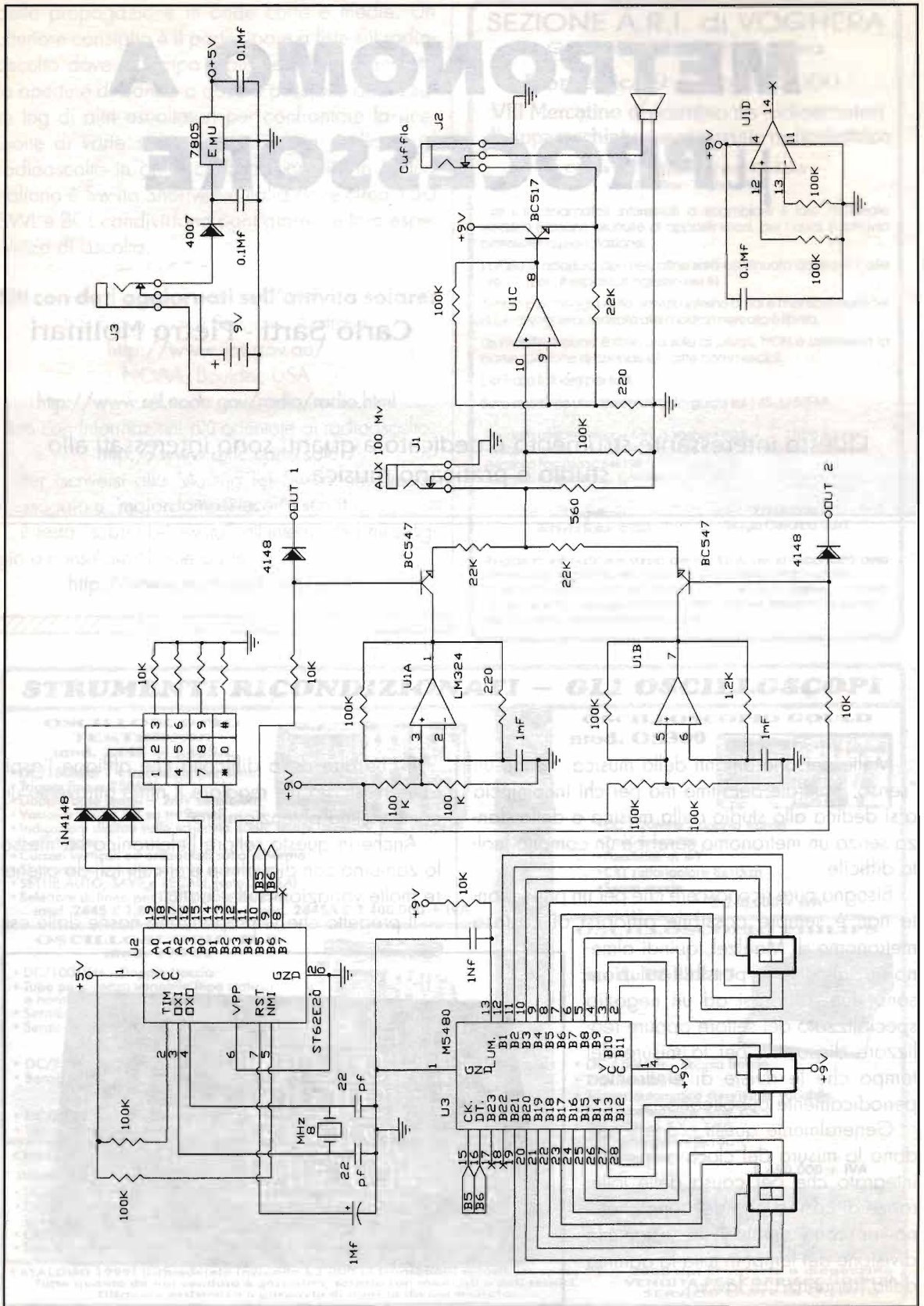



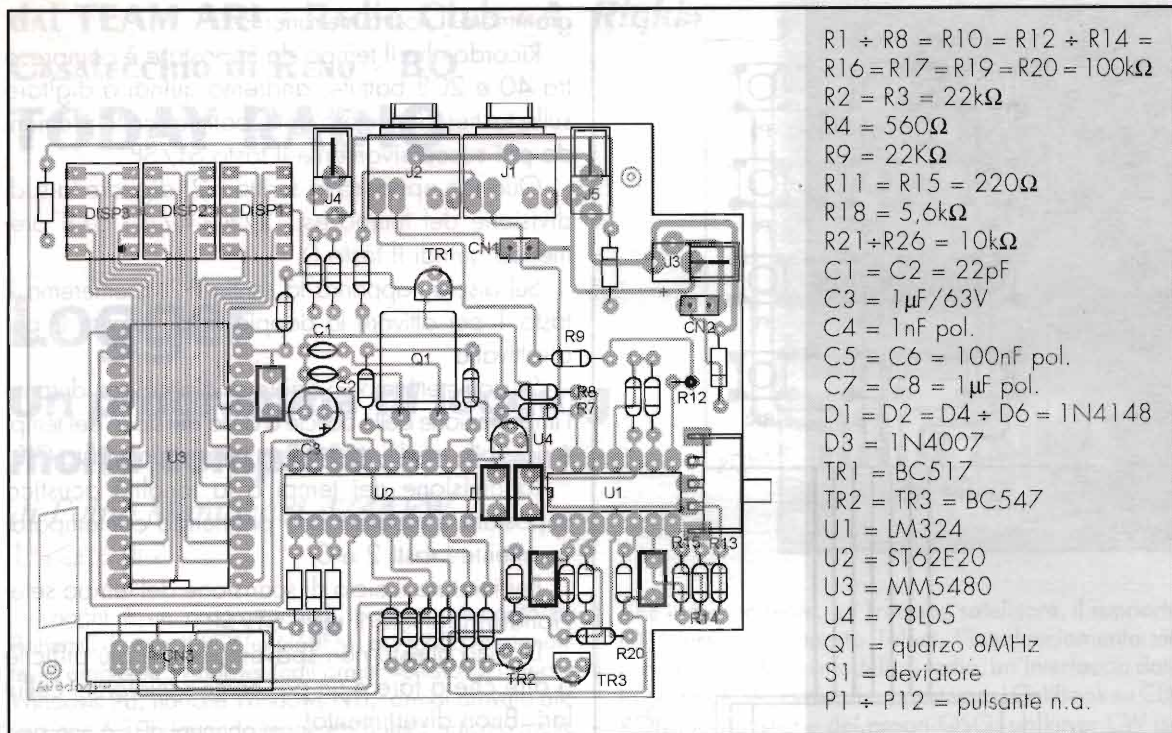

genze di alcuni musicisti, di avere a disposizione uno strumento portatile, affidabile ed interfacciabile con altre apparecchiature elettroniche e destinato a sostituire il metronomo meccanico.

Il tempo musicale è scandito con regolarità da una doppia nota musicale e la sua precisione è affidata ad un quarzo.

Entrando nel dettaglio esaminiamo lo schema elettrico nelle sue parti fondamentali e caratteristiche funzionali dello strumento; il sistema si basa su un microprocessore che oltre ad effettuare la suddivisione dei tempi si occupa anche di alcune funzioni accessorie.

All'accensione dello strumento, il display si illumina per alcuni secondi per permettere una verifica visiva del corretto funzionamento dei segmenti poi si spegne lasciando acceso un solo segmento per visualizzare lo stato di inattività.

Il numero delle battute è comodamente impostabile attraverso la tastiera e sono comprese tra 40 e 208 per minuto, così come la suddivisione dei quarti del tempo, le divisioni disponibili sono: 2/4 - 3/4 - 4/4 - 6/8 e 7/8.

Il segnale amplificato è riprodot-

to da una capsula, ma può essere ascoltato per mezzo di una cuffia, oppure attraverso una apposita uscita, può essere impiegato in abbinamento a banchi mixer o altre apparecchiature che accettino in ingresso un segnale massimo di 100mV.

Con questa opportunità è possibile sincronizzare più persone o strumenti sullo stesso ritmo, anche se ci si trova in ambienti rumorosi o molto grandi.

Sono inoltre presenti due uscite (OUT1 - OUT2) sulle quali ad ogni battuta è presente un breve impulso positivo di 5V che opportunamente amplificato mediante un transistor può pilotare lampade o LED ad alta luminosità, rendendo la scan-

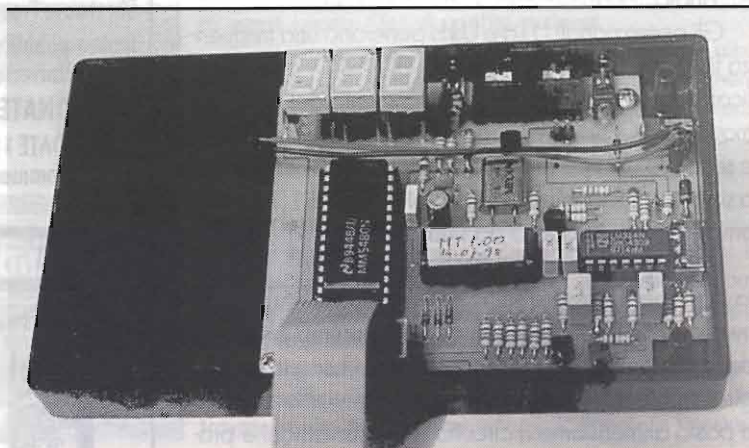



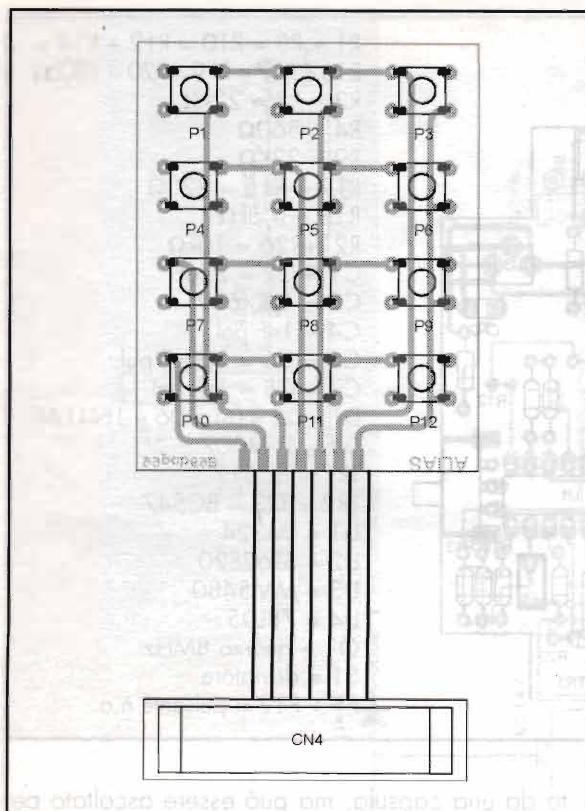

sione dei tempi visibile oltre che udibile.

L'intero circuito è alimentato da una pila a 9V, ma è anche disponibile una presa per alimentazione esterna, [1].

Esaminando il circuito elettrico è possibile suddividere il circuito in tre parti indipendenti:

- A il microprocessore con la tastiera e la logica di controllo del display
- B gli amplificatori operazionali U1a-U1b configurati come oscillatori controllati in frequenza
- C l'operazionale U1c usato come amplificatore audio.

Gli operazionali U1a e U1b generano una frequenza fissa che attraverso i transistor BC 547 viene amplificata da U1c, durante il funzionamento del metronomo i due BC 547 vengono utilizzati alternativamente a seconda del tipo di funzione impostata (nota doppia o singola), il segnale entrando nel pin 10 di U1c viene amplificato e riprodotto da una capsula.

Le illustrazioni e foto che accompagnano l'articolo dovrebbero essere sufficienti per eseguire un buon montaggio; ad ogni buon conto la calma è la virtù dei forti, controllate prima di saldare i componenti la giusta polarità e collocazione, se riteniamo sia tutto a posto alimentiamo il circuito e prepariamoci e pro-

grammare il nostro metronomo.

Ricordo che il tempo da impostare è compreso tra 40 e 208 battute, andremo quindi a digitare sulla tastiera il numero delle battute scelte premendo poi successivamente il tasto ST/SP.

Quando apparirà la scritta P-2, digitare la suddivisione del tempo es.: 2/4 - 4/4 - 6/8 premendo quindi il tasto 0.

Sul display apparirà la scritta P-2, premeremo il tasto 1 per attivare la doppia nota, oppure 0 per disattivarla.

Se commettiamo un errore di digitazione durante l'impostazione delle battute o della divisione dei tempi è possibile modificare il dato premendo il tasto CLR.

La divisione dei tempi o la tonalità acustica impostata è modificabile premendo contemporaneamente i tasti 2 e 0.

Per iniziare il ciclo di scansione del tempo selezionato, premere il tasto ST/SP.

Di tutto questo non spaventatevi, è più difficile a dire che a fare è un po' come i telefonini cellulari. Buon divertimento!

P.S.: Chi desiderasse il C.S., essendo in doppia traccia, il kit, o il tutto montato contattare la Redazione.

**G R PUBBLICAZIONI**  
via Ventimiglia, 87/4  
16158 GENOVA  
tel. fax 010.6135241

EDIZIONI 2000 Handbook A.R.R.L. - Radio Amateur's Callbook - World Radio TV Handbook - Passport to World Band Radio - KW Spezial Frequenzliste - Klengenfuss: Guide to Utility Radio Station - Super Frequency list on CD Rom - Shortwave Frequency Guide.

Inoltre pubblicazioni estere edite da: A.R.R.L. - R.S.G.B. - DARC - Universal Radio - CQ Communication Inc. etc.

**TELEFONATE PER QUALSIASI INFORMAZIONE E...**

RICORDATE I Ns. MANUALI D'ISTRUZIONE IN ITALIANO:  
Sommerkap, Drake, Yaesu, Icom, Collins, ecc.

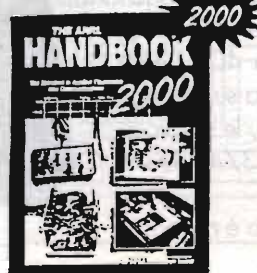





**dal TEAM ARI - Radio Club «A. Righi»  
CASALECCHIO di RENO - BO  
TODAY RADIO**

**Logger**

**Un programma di logging molto completo**

di *Fabio Mantovani, IZ4AFW*

1ª parte di 2

Logger è un programma di logging sviluppato da Robert C. Furzer, K4CY (ex N6BFM, ex 9K2ZZ) funzionante in ambiente Windows (dall'ormai vetusto 3.1 fino a Windows 98, nonché Windows NT), ormai arrivato alla versione 6.10b (quando leggerete questo articolo molto probabilmente sarà già stata rilasciata la versione 6.11). Bob, infatti, rilascia una nuova versione circa ogni mese: alcune di queste sono versioni "maintenance", ovvero non hanno nuove funzionalità, ma si limitano a correggere eventuali bugs delle versioni precedenti; altre invece introducono funzionalità più o meno innovative.

Ma la cosa che rende unico nel suo genere questo programma di logging è che, in base al più sincero ham spirit, il suo utilizzo è completamente gratuito per la comunità radioamatoriale mondiale. Ma attenzione, questo non significa affatto che abbia potenzialità ridotte rispetto a programmi commerciali, tutt'altro: esso offre infatti tutto ciò che un radioamatore potrebbe chiedere: oltre alle varie funzionalità di logging, con supporto DXCC, IOTA, WAS, WAZ e Contee Americana, infatti, esso incorpora anche il calcolo della Gray



Line in tempo reale, un Tracking satellitare, il supporto DX Cluster, il supporto Telnet, l'interfacciamento via seriale ai più diffusi modelli di radio, un'interfaccia dati, la gestione degli sked, il supporto per i CallBook su CD-ROM, le statistiche dei propri QSO, un keyer CW (se possedete un TNC), nonché un ottimo programma per poter effettuare QSO in PSK 31 con la scheda audio del proprio computer.

**Dove procurarsi Logger**

Innanzitutto dovete procurarvi il programma: su Internet troverete diversi siti che vi permettono di scaricare Logger. Io vi consiglio di scaricarlo dal sito "ufficiale", ovvero quello su cui è lo stesso Bob a fare l'upload:

<http://www.itis.net/golist/download.htm>  
<http://www.itis.net/golist/download.htm>

Se non avete mai utilizzato Logger prima d'ora è necessario che scarichiate la versione "full", altrimenti se provenite da una precedente versione 6.xx potete risparmiarne qualche minuto di download e scaricare la versione "aggiornamento"; oltretutto questo preserverà intatti i vostri files di configurazione.

L'installazione è simile a quella di qualsiasi altro programma per Windows, pertanto non mi dilungherò su questo aspetto. Una volta installato, sarà necessario configurare il programma, cosa che permetterà di sfruttarne tutte le potenzialità.

**La prima esecuzione**

Normalmente Logger si presenta con 5 finestre: la Logbook page, la finestra DX Cluster, la finestra di input, la finestra Previous QSOs, e infine la finestra con le statistiche di banda; se la prima volta che lo eseguite non vedete alcuna finestra sul vostro schermo, non preoccupatevi: è sufficiente che clicchiate il bottone Logger che trovate in alto per disporre automaticamente le finestre.

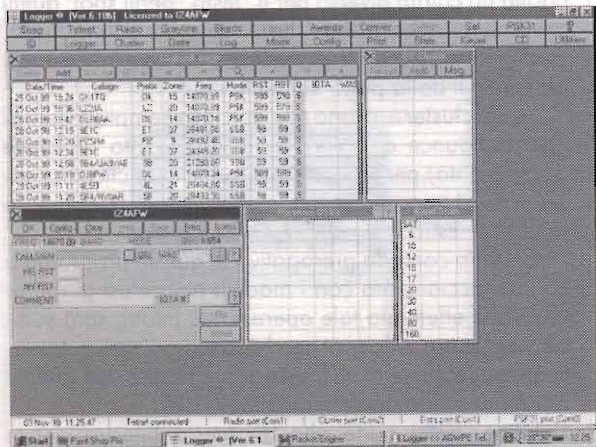



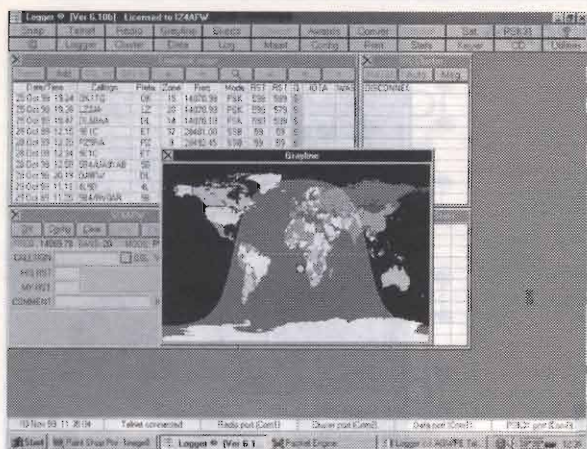

Per configurare il programma, cliccate sul bottone Config, inserite i vostri dati (nominativo, latitudine/longitudine e altezza s.l.m. del vostro QTH, ecc.), e i vari diplomi che vi interessano: IOTA, WAS, Contee Americane.

Il bottone System time vi permette di settare la differenza tra il vostro orologio e l'orario UTC; i bottoni rimanenti vi permettono di selezionare il modello di radio eventualmente connesso al vostro PC, di configurare la stampa delle etichette, di modificare i suoni associabili agli spot del DX Cluster, di configurare i modi digitali (per le statistiche), di impostare filtri per il packet cluster e le opzioni per il keyer CW; il bottone CD-ROM vi permette di utilizzare i Callbook su CDROM; infine, il bottone Default Log vi permette di scegliere quale file di log aprire automaticamente all'avvio di Logger.

## Come utilizzare Logger

Vediamo ora in dettaglio la funzione delle varie finestre di Logger.

In alto, subito sotto i tasti, trovate la Logbook page, ovvero la finestra con tutti i vostri QSO precedentemente effettuati. A destra trovate quella del DX Cluster: è qui che vedrete gli spot del packet cluster.

Sotto la Logbook page troviamo la finestra di input: è qui che inseriremo i nostri nuovi contatti. A destra troviamo infine le ultime due finestre: la Previous QSOs Window, che indicherà tutti i nostri precedenti contatti con la stazione selezionata, e la Band Stats Window, che ci fornisce le statistiche relative al country considerato.

## La Logbook page

Come abbiamo detto, questa finestra conterrà tutti i vostri QSO. All'interno sono presenti 10 tasti che vi permettono di utilizzarne tutte le funzioni. Il tasto Delete elimina il QSO selezionato, il tasto Add aggiunge QSO in modalità "batch", ovvero uno dopo l'altro. Questa funzione è comoda, ad esempio, se dovete aggiungere i collegamenti fatti con altri programmi di logging o se vi siete dimenticate di inserire un QSO; normalmente invece per inserire i QSO in tempo reale si utilizza la finestra di input.

A destra del tasto Add troviamo i due tasti per la gestione delle QSL: QSL out e QSL in. Con questi due

tasti è possibile modificare tutta la politica di gestione delle vostre QSL: cliccando su QSL out verrà automaticamente messa in coda la stampa della relativa etichetta o QSL (a seconda delle vostre scelte); contemporaneamente il fondo della casella diverrà rosso, per indicare che la stampa di tale contatto non è ancora stata effettuata. Analogamente il tasto QSL in permette di contrassegnare come "ricevuta" la cartolina relativa a quel contatto. È anche possibile stampare le etichette per confermare eventuali HEARD da parte di SWL (provate a cliccare sul campo QSL).

Continuando nella descrizione dei bottoni nella parte alta di questa finestra, troviamo i tasti di navigazione (frecche) che vi permettono di muovervi all'interno della logbook page, nonché andare direttamente al primo e all'ultimo contatto.

Infine è presente la funzione di ricerca, che può avvenire per nominativo, per data, per prefisso, per riferimento IOTA e anche solo all'interno dei contatti per i quali si deve ancora stampare la relativa QSL.

## La finestra DX Cluster

In questa finestra vedrete le informazioni strettamente necessarie provenienti dal packet cluster. La finestra è divisa in due colonne: in quella di sinistra verrà visualizzata la frequenza dello spot, nell'altra il nominativo della stazione segnalata. Lo sfondo di ogni riga assume un colore diverso a seconda dello stato del relativo country DXCC (paese confermato, collegato ma non confermato, mai lavorato). Se lo sfondo è giallo significa che il relativo country è stato lavorato e confermato nella banda / modo dello spot; se invece è su campo arancione significa che non lo avete mai lavorato; se lo sfondo è blu lo avete lavorato ma non è ancora confermato; se è grigio o verde significa che Logger ha incontrato un problema nella decodifica dello spot, rispettivamente perché non è in grado di identificare la banda dello spot (quindi controllate il Bandplan), o il prefisso DXCC della stazione "spottata": in quest'ultimo caso date un'occhiata (ed eventualmente modificate) il database dei countries.

Inoltre, per indicare l'origine dei messaggi Logger adotta un colore diverso per il "testo" degli spot: quelli provenienti dalla porta Cluster saranno scritti in blu, quelli provenienti dalla porta Dati in rosso e infine quelli provenienti dalla porta Telnet in nero.

Se dal cluster arrivano altri dati (ad esempio messaggi o announce o WWV) verrà visualizzato un breve avvertimento; per leggerli sarà sufficiente cliccarci sopra con il mouse, e automaticamente si aprirà la relativa finestra.

Un'altra comoda prerogativa di questo programma è l'interfacciamento con i modelli più diffusi di radio: una volta effettuata tale operazione, infatti, sarà sufficiente cliccare sullo spot perché la radio si setti automaticamente sulla relativa frequenza, e setti correttamente il proprio modo di emissione (SSB, CW, ecc.).

Infine, nella parte alta di questa finestra potete





notare 3 pulsanti: Reset, Auto e Msg.

Il tasto Msg vi permette di mandare un comando al cluster (messaggio, announce, o altro); il tasto Auto vi permette invece di portare automaticamente l'ultimo DX spot nella finestra di input (e se avete una radio collegata di modificare la relativa frequenza); infine il tasto Reset è una specie di "undo", cioè permette di annullare l'ultima operazione effettuata (relativa al cluster).

### La finestra di input

Questa è sicuramente la finestra più importante del programma, perché è qui che avvengono tutte le operazioni di input dei nuovi collegamenti.

Il numero dei campi presenti è variabile, in quanto nella configurazione è possibile personalizzare la finestra e fare in modo che vengano richieste soltanto le informazioni che ci interessano (ad esempio, se non ci interessa il diploma delle Contee Americane possiamo fare in modo che il programma non ci chieda le informazioni ad esse relative).

In alto troviamo 7 bottoni, e subito sotto ad essi il campo frequenza, banda, modo e il numero del QSO.

Le informazioni da inserire nei campi sottostanti sono abbastanza comuni (nominativo della stazione collegata, rapporti di ascolto, ecc.) e pertanto non mi dilungherò su tali funzioni; è invece importante capire le funzioni dei 7 bottoni, in quanto, se ben utilizzati, permettono di raggiungere una notevole flessibilità operativa.

Cominciamo con il tasto DX: esso permette di mandare direttamente sul DX Cluster il nominativo della stazione presente nel campo Callsign di questa finestra; cliccandoci sopra con il tasto destro, invece, possiamo decidere a quali porte vogliamo che lo spot sia mandato, e con quale formato. Il tasto Clear invece si limita a "svuotare" tutti i campi della finestra (utile ad esempio se non siete riusciti a collegare una certa stazione perché magari è andata in QRT); il tasto Info è utile per vedere le statistiche della stazione/country presente nel campo Callsign, come la distanza, il puntamento dell'antenna, la zona WAZ (vedere paragrafo successivo per una più esauriente trattazione di tale argomento). Il tasto Page è utilizzato più raramente e serve per visualizzare la Logbook page nel caso che questa

sia stata chiusa; il tasto Freq serve per "chiedere" (polling) alla radio la frequenza e il modo in cui si trova; infine il bottone Notes vi permette di associare commenti, informazioni o qualsiasi altra cosa al nominativo che state lavorando.

Il tasto Config è stato lasciato volutamente indietro perché merita una trattazione "a parte": con esso infatti si possono configurare tutte le funzioni di input di Logger.

Cliccando su questo tasto si aprirà la finestra di configurazione del logbook (da non confondere con la finestra di configurazione del programma): qui potete decidere quali dati il programma vi deve richiedere (IOTA, WAS, Contee), se deve registrare nel log la banda o la frequenza, se questa deve essere espressa in kHz o in MHz, se nella finestra Previous QSOs deve essere visualizzata la banda o la frequenza, e così via.

Sempre in questa finestra di configurazione potete decidere se, una volta immesso il nominativo della stazione remota, il programma deve cercare tale nominativo nel callbook su CD-ROM (attualmente sono supportati i più diffusi callbook su CD-ROM, come RAC, QRZ, BuckMaster); per i nominativi degli States potete far inserire automaticamente anche la Contea e lo stato.

Una nota a parte merita l'auto polling, una funzione davvero molto comoda se avete interfacciato la vostra radio al computer: essa permette di avere una gestione completamente automatica della frequenza/modo di trasmissione, in quanto periodicamente il programma si incarica di "chiedere" alla radio stessa la frequenza e il modo in cui essa si trova (polling). Per ottenere la massima flessibilità è poi possibile utilizzare un bandplan per creare le corrette corrispondenze tra modo operativo e modo di emissione: ad esempio, per effettuare collegamenti in PSK si utilizza il modo SSB della radio; impostando un corretto bandplan il programma capirà che se la radio si trova in modo SSB ed è nel range di frequenze del PSK il modo di emissione da impostare nel logbook sarà PSK e non SSB. Per impostare/modificare il bandplan potete andare nel menu Utilities/Bandplan.

Infine in questa finestra troviamo altri due bottoni, Pfx e Offset. Il primo serve per modificare il country nel caso che Logger non lo abbia riconosciuto correttamente; il secondo viene utilizzato solo se avete contattato un Paese molto vasto, come ad esempio gli Stati Uniti, il Canada, l'URSS, ecc.: in questo caso infatti è possibile modificare il punto rispetto al quale il programma calcola le distanze, il puntamento delle antenne e la zona WAZ. Facciamo un esempio: avete collegato una stazione californiana, diciamo N6BFM. I dati visualizzati da Logger saranno relativi alla California, ma N6BFM potrebbe trovarsi ad esempio in zona 4 senza essere obbligato a barrare il proprio nominativo. Utilizzando il bottone Offset è pertanto possibile "forzare" il programma ad effettuare i calcoli relativamente alla zona 4 invece che alla zona 6.

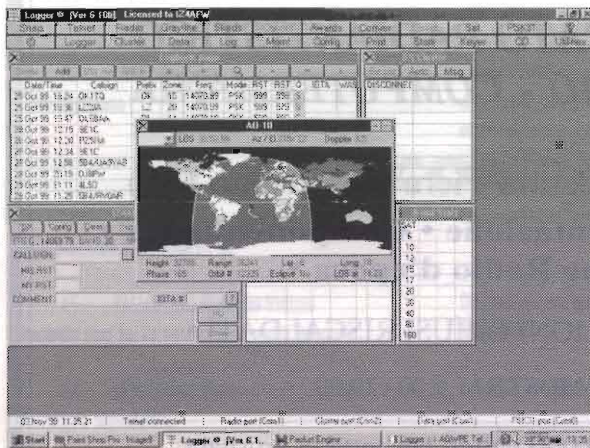

### Le finestre Previous QSOs e Band Stats

Queste finestre contengono le statistiche aggiornate relative alla stazione e al country DXCC selezionato.



nati. Ad esempio ipotizziamo che siate in radio e che ascoltiate l'emissione di PP5AA. Per sapere se avete già lavorato questa stazione e il relativo country (Brasile) è sufficiente che inseriate il nominativo PP5AA nel campo Callsign della finestra di input e premiate il tasto Info: queste due finestre si popoleranno con tutti i dati richiesti.

Nella finestra Previous QSOs troveremo gli eventuali contatti precedenti con tale stazione, completi di data, ora, banda o frequenza, stato delle cartoline QSL, e gli eventuali commenti per ogni QSO. Nella finestra Band Stats, invece, troveremo le statistiche relative al country Brasile. Per chiarire brevemente, pensate a questa finestra come a una matrice: ogni riga corrisponde a una banda, mentre le 3 colonne sono relative al modo di emissione, rispettivamente CW, SSB e modi digitali. Se avete precedentemente effettuato altri contatti con il country in questione i

vari incroci righe-colonne si popoleranno, e ogni incrocio avrà un colore diverso a seconda che il country sia nuovo oppure sia stato lavorato e/o confermato nella relativa banda (analogamente alla finestra DX Cluster).

Inoltre, cliccando su uno dei precedenti contatti verranno visualizzati nella Logbook page tutti i particolari riguardanti tale contatto; analogamente, cliccando nella finestra Band stats verranno visualizzati i contatti che valgono per il country corrente.

Bene, per questa volta ci fermiamo qui, lo spazio ci è tiranno, ma la prossima volta concluderemo il tutto parlando del PSK31 e delle procedure per importare i vecchi QSO.

Alla prossima.

Fabio Mantovani, IZ4AFW

e-mail: iz4afw@amsat.org

URL: <http://www.qsl.net/iz4afw>

**CALENDARIO CONTEST: Gennaio 2000**

| DATA e ora UTC          | CONTEST            | MODO   | BANDE     | SWL |
|-------------------------|--------------------|--------|-----------|-----|
| 1 (08:00) - 1 (11:00)   | SARTG New Year     | RTTY   | 40-80 m.  | Si  |
| 1 (18:00) - 2 (24:00)   | ARRL RTTY Roundup  | RTTY   | 10-80 m.  | No  |
| 1 (15:00) - 2 (15:00)   | AGCW-DL QRP Winter | CW     | 10-80 m.  | ~   |
| 8 (07:00) - 8 (19:00)   | YL OM Midwinter    | CW     | 10-80 m.  | No  |
| 9 (07:00) - 9 (19:00)   | YL OM Midwinter    | SSB    | 10-80 m.  | No  |
| 8 (22:00) - 9 (22:00)   | JA DX Low Band     | CW     | 40-160 m. | Si  |
| 15 (12:00) - 16 (12:00) | SWL Low Band       | CW/SSB | 40-160 m. | Si  |
| 15 (00:00) - 15 (24:00) | HA DX              | CW     | 10-160 m. | No  |
| 28 (22:00) - 30 (16:00) | CQ WW 160m         | CW     | 160 m.    | No  |
| 29 (06:00) - 30 (18:00) | R.E.F. DX          | CW     | 10-80 m.  | ~   |
| 29 (13:00) - 30 (13:00) | U.B.A.             | SSB    | 10-80 m.  | Si  |



**CENTRO FIERA  
MONTICHIARI**  
Provincia di Brescia



**ASSOCIAZIONI RADIATORI  
ITALIANI**  
Sezione di Brescia

**14<sup>a</sup> MOSTRA MERCATO RADIANTISTICO  
MOSTRASCAMBIO - COMPUTERMANIA**

**22 - 23 Gennaio 2000 - Centro Fiera Montichiari (BS)**

- **Elettronica • Video • Strumentazione • Componentistica •**
- **Hi Fi • Esposizione Radio d'epoca •**

- **16.000 mq espositivi • PADIGLIONI CHIUSI RISCALDATI •**

**ORARI APERTURA MOSTRA: 9:00 - 19:00**

Biglietto ingresso al pubblico £ 10.000 valido per tutta la giornata

Ristorante Self Service all'interno - Parcheggio gratuito per 4.000 macchine

Per prenotazioni ed informazioni sulla Mostra: Tel. 030/961148 - Fax 030/9961966





# INDICE ANALITICO 1999

| mese n° pagina       | Autore                          | Descrizione  |
|----------------------|---------------------------------|--|
| <b>ANTICHE RADIO</b> |                                 |  |
| 2 37                 | TERENZI Giorgio & IOTTI Settimo | Si descrive il radiorecettore mod. Lictorial della International Radio, che in seguito cambiò il suo marchio in Irradio, il cui anno di produzione risale al 1933.   |
| 3 69                 | VOLTA Giovanni                  | Descrivere questo apparato di antiquariato ne valeva la pena e allora... allora lo descriviamo con dovizia di particolari, schemi e foto.  |
| 5 31                 | VOLTA Giovanni                  | Descrivendo un radiorecettore della Morelli ci si imbatte subito sul significato del nome dell'apparato: Alcor è una parola araba che significa "prova", ma è anche il nome di una pallida stella (magnitudo 4/5) che appartiene alla costellazione dell'Orsa Maggiore e che veniva utilizzata per "provare" la vista.     |
| 6 57                 | BOICELLI Paolo                  | Ai primi degli anni '30 (1931/32) la S.A.F.A.R. (Società Anonima Fabbricazione Apparecchi Radiofonici), ditta di Lambrate che inizia la propria produzione nel 1923 e chiude al termine della guerra, immette sul mercato questa bellissimo ricevitore al quale seguirà, con lo stesso mobile, il modello "Piccolo Amico". |
| 9 59                 | VOLTA Giovanni                  | È con riverenza che mi sono accostato a questo apparato, sia per la vetustà sia per la sua bellezza estetica, sia ancora perché tecnicamente è ricca di particolarità non indifferenti.  |
| 11 37                | TERENZI Giorgio & IOTTI Settimo | Descrizione del ricevitore supereterodina mod. 97, per onde medie e corte, prodotto negli anni 1932/33 dalla S.A. FIRAM di Torino su brevetto Rapisardi.   |
| 12 103               | TERENZI Giorgio & IOTTI Settimo | Descriviamo l'apparecchio radio Gelosa mod. G50R a tre gamme d'onda più presa phono, prodotto negli anni 1935/1936.  |

## AUTOMOBILISTICA

|       |                   |   |
|-------|-------------------|---|
| 3 59  | CHESSA Salvatore  | Sarà capitato più o meno a tutti di rimanere a piedi con la batteria dell'auto e magari di averne una cantina. Prenderla, montarla e accorgersi che è scarica. Bene, l'idea di questo circuito mi è nata da questa disavventura.                                |
| 6 35  | Pubbliredazionale | Ovvero, come saperne di più circa gli apparecchi in uso alle forze dell'ordine ed ai vigili per misurare la velocità degli autoveicoli in transito. In altre cose propone il mercato dell'accessorio auto per evitare di incorrere in salate multe.             |
| 6 65  | STOPPONI Marco    | Pratica e semplice frigo/riscaldatore per bibite da utilizzare in automobile alimentandolo tramite la presa dell'auto.  |
| 11 79 | FORNACIARI Aldo   | Non si tratta certo di una perla di tipo automatico! Neppure di un nuovo tipo di shampoo per automobili e nemmeno di un nuovo prodotto dalle caratteristiche ignote... Si tratta invece di una allegra riunione di progetti elettronici per l'automobile.       |
| 12 77 | CAPPA Daniele     | Se per i telefoni cellulari esistono molti accessori per il loro uso in auto, così non è per i ricetrasmittitori amatoriali. Questo è un microfono, pensato per l'uso in auto, che si è dimostrato molto versatile e che può essere autoconstruita da chiunque. |

## COMPONENTI

|       |                              |  |
|-------|------------------------------|--|
| 1 101 | FIORE Candelmo, IW8CQO       | Come scaricare correttamente le batterie al Ni-Cd senza danneggiarle con la "solita" lampadina...                            |
| 2 45  | PALLOTTINO Giovanni Vittorio | Da poco assunta presso la Texas Instruments di Dallas, Jack St. Clair Kilby, quaranta anni fa inventò il circuito integrato. |
| 2 67  | VERCELLINO Pietra            | Cenni sui componenti SMD e autoconstruzione di piccoli attrezzi per la loro manipolazione a livello hobbistico.              |





- 5 19 MARCHESI Giovanni  
**Ricevitori ottici integrati**
- 10 43 BOICELLI Paolo  
**Bobine per R.F.**
- 12 41 TARAMASSO Giorgio  
**MTBF, questo sconosciuto**
- 3 21 COSSETTO Alessandro  
**Il vecchio PC come emulatore: Conoscere il DDS**
- 4 27 NEGRIN Ferdinando  
**Analizzatore degli stati conseguenti**
- 6 47 TOSI Franco, IK4BWC  
**Overclock: ultima possibilità**
- 6 83 BOTTERO Lelio  
**Corso Internet: navigazione parallela - 1ª parte di 5**
- 7/8 23 COSSETTO Alessandro  
**La porta parallela del PC - 1ª parte di 2**
- 7/8 59 TOSI Franco, IK4BWC  
**Windows 95, 98 e 2000**
- 7/8 73 BOTTERO Lelio  
**Corso Internet: navigazione parallela - 2ª parte di 5**
- 9 37 COSSETTO Alessandro  
**La porta parallela del PC - 2ª parte di 2**
- 9 45 CORTANI Giorgio  
**Il fototocco delle immagini APT**
- 9 73 BOTTERO Lelio  
**Corso Internet: navigazione parallela - 3ª parte di 5**
- 10 25 TOSI Franco, IK4BWC  
**Anno 2000: il vostro PC è pronto?**
- 10 35 ALESSANDRINI Nello  
**Corso completo per il µP 2051 - 1ª parte di 6**
- 10 49 FALCINELLI Flavio  
**Nano EEPROM:**  
il più piccolo e semplice programmatore di EEPROM seriali
- Il vantaggio di fare uso delle fibre ottiche risiede nel fatto che l'informazione trasmessa viaggia sotto forma di radiazione luminosa e quindi assolutamente immune dai disturbi tipici dei collegamenti tradizionali. Per questo su una fibra ottica possono coesistere più comunicazioni simultaneamente.
- Sempre più spesso radioappassionati propongono costruzioni "storiche" con pezzi assolutamente d'epoca e relative modalità di montaggio: anche io faccio parte di questa categoria degli anni '50, spesso, per questo, bonariamente preso in giro.
- Qualche breve nota sull'MTBF, ovvero l'aspettativa di vita medio di un componente o di un circuito elettronico, con un semplice metodo di calcolo.

## DIGITALE

Dopo aver visto nel n°175 come si possa utilizzare la parallela del PC per interfacciarsi con dei dispositivi digitali ed avere usato a scopo didattico un semplice dispositivo I2C, proviamo ad utilizzare il PC per conoscere un dispositivo più complesso, molto usato in campo professionale: il Digital Direct Synthesis.

Una scheda digitale facile da realizzare ed un software già pronto per trasformare il PC in uno strumento adatto all'analisi del comportamento di sistemi e componenti digitali indispensabile nel laboratorio dello sperimentatore.

La voglia di poter sfruttare al massimo la potenzialità della CPU che abbiamo nel nostro computer, soprattutto in maniera economica, è senz'altro una forte tentazione, ma cerchiamo di vedere anche quali possano essere i rischi cui andiamo incontro.

Questo piccolo trattato sulla "grande rete" nasce per rispondere alle domande che utenti più o meno smaliziati mi hanno rivolto in questi ultimi due anni. Non ho la pretesa di essere qualcosa di assoluta ed incontestabile ma vuole piuttosto essere un invito a tuffarsi senza paura in questo mondo.

Lo spunto per questo articolo me lo ha dato un lettore che mi ha chiesto, nello spazio "café" del WEB di Elettronica FLASH (<http://www.elflash.com/cafe.htm>), informazioni ed esempi di utilizzo della porta parallela bidirezionale nel PC.

Messo in vendita già da alcuni mesi, il nuovo sistema operativo della Microsoft, "Windows 98", è stato installato su milioni di computer e alla fine di quest'anno arriverà anche Windows 2000.

In questa seconda parte (la 1ª parte è sul numero 185) si parlerà dei navigatori (browser) e delle loro caratteristiche più salienti. Vedremo come configurarli, in particolare per la posta elettronica e come inviare mail in modo corretto.

Nella parte precedente abbiamo visto la storia della porta parallela, la definizione dello standard IEEE 1284, le modalità standard, PS2 ed SPP. In questa seconda ed ultima parte vedremo la modalità ECP e qualche suggerimento per programmare la porta parallela via software.

Il dilettante che si dedica alla ricezione delle telefoto trasmesse dai satelliti meteorologici può sentire la necessità di intervenire su immagini precedentemente memorizzate sia per porre in risalto i dettagli che migliorarne la qualità in fase di stampa.

In questa parte si parla della difesa della nostra privacy e di come evitare, per quanto possibile, di contrarre virus in rete. Anche i newsgroup, una vera fonte inesauribile di informazioni, troveranno la loro giusta parte, così come la possibilità di crearsi un proprio indirizzo personalizzato, anonimo ed eterno.

Siamo molto vicini all'inizio del terzo millennio, ma è proprio vero che molti computer andranno in tilt?

Dedicato a quanti intendono approfondire la conoscenza di questo micro (studenti, tecnici, insegnanti).

In questo articolo presentiamo un programmatore di EEPROM seriali ad 8 pin veramente economico e compatto, realizzabile in pochi minuti di lavoro, completo della semplice routine di programma indispensabile per gestire il dispositivo, dal costo praticamente nullo.





- 10 75 BOTTERO Lelio  
**Corso Internet:** navigazione parallela - 4ª parte di 5  
 Non è facile orientarsi nel grande mare di Internet, per questo sono così utili i motori di ricerca che offrono servizi sempre più ampi e completi. A seguire qualche cenno sulla programmazione HTML per realizzare da soli le pagine WEB.
- 10 90 CORTANI Giorgio  
**Memorizzazione delle immagini**  
 La scelta del file format migliore  
 Dopo avere brevemente descritto in precedenza (EF n°173-giugno '98) i più utilizzati file format e averne descritto (EF n°186-settembre 1999) le procedure per il fotoritocco, questo articolo è dedicato alla memorizzazione delle immagini e alla scelta del formato più idoneo caso per caso.
- 11 19 DI PAOLO Stefano  
**Millenium Bug**  
 Chiarire l'effettiva pericolosità del "Millenium Bug" è una esigenza sempre più sentita mano a mano che il nuovo secolo si avvicina e così abbiamo chiesto aiuto ad un softwareista perché sveli tutti i segreti e sfoti le fonti di false preoccupazioni.
- 11 31 ALESSANDRINI Nello  
**Corso completo per il  $\mu P$  2051 - 2ª parte di 6**  
 Seconda puntata di un corso dedicato a quanti intendono approfondire la conoscenza di questo micro (studenti, tecnici, insegnanti...)
- 11 41 BOTTERO Lelio  
**Corso Internet:** navigazione parallela - 5ª parte di 5  
 Plug-in ed altro: in questa ultima parte analizziamo brevemente, stante anche l'immensità dell'argomento, alcuni programmi o applicazioni che agiscono in maniera interattiva con il nostro navigatore, permettendoci di avere "effetti speciali" o applicazioni più strettamente multimediali.
- 12 19 COSSETTO Alessandro  
**I display intelligenti**  
 Questo articolo non ha certo la pretesa di essere una novità, ma vista la scarsità degli articoli fino ad oggi opposti su questo argomento, cercheremo con questo di spiegare il funzionamento e soprattutto il significato delle istruzioni di programmazione, in modo da mettere in grado chiunque di poter sperimentare con essi.
- 12 95 ALESSANDRINI Nello  
**Corso completo per il  $\mu P$  2051 - 3ª parte di 6**  
 Dedicato a quanti intendono conoscere a fondo questo micro (studenti, tecnici, scuole...)
- 12 111 MELUCCI Antonio  
**TimeKeeper**  
 Ossia, l'ora esatta per i vostri PC, che così saranno sempre sincronizzati al secondo.

## DOMESTICA

- 1 92 FORNACIARI Aldo  
**Caccia alla talpa**  
 Un utile allontana-raditori sonoro con trasduttore da porre sul terreno appoggiato al foro della tana del topolino o della talpa...
- 10 87 FORNACIARI Aldo  
**Scacciatopi magnetico**  
 Dispositivo allontana topi e talpe differente dai classici "ultrasonic repeller" essendo questo di tipo magnetico e non ultrasonico. Un grosso induttore crea un campo magnetico di disturbo che infastidisce i raditori fino ad allontanarli dalla zana.

## ELETRONICA GENERALE

- 1 50 MORESCO Ennio  
**L'angolo dei principianti: Protezione contro l'inversione di polarità**  
 Nel collegamento tra un generico circuito elettronico e l'alimentatore può accadere di invertire la polarità con conseguenze che possono essere anche molto gravi.
- 2 89 SARTI Carlo  
**Forse non tutti sanno che...**  
 Se il lettore non ha fondata esperienza di autocostruzione e montaggi di circuiti elettronici, è opportuno fornire dettagli anche sul profilo dell'installazione e della loro messa a punto che in alcune occasioni possono sfuggire.
- 3 29 PANICIERI Alberto  
**Effetto pelle: dagli switching alla R.F.**  
 L'effetto pelle (skin effect) è un fenomeno fisico che può semplicemente essere descritto così: le correnti (e ho detto correnti, non tensioni) alternate tendono a scorrere sola negli strati superficiali di un conduttore e non nel loro interno.
- 3 45 TOSELLI Giuseppe, IW4AGE  
**Note sugli oscillatori**  
 Queste brevi note intendono fornire una panoramica sugli oscillatori R.F., utile a sperimentatori, OM, CB, SWL, considerati da un punto di vista prettamente pratico, trascurando quando possibile lo studio tecnico, rimandando a testi o manuali scolastici lo studio teorico approfondito.
- 3 89 GIOVANNELLI Antonello  
**Filtri di spianamento senza mistero**  
 Un argomento che merita un trattamento meno superficiale di quello che solitamente gli viene riservato è la corretta progettazione del filtro che si utilizza negli alimentatori per alta tensione non stabilizzati (tornati di moda assieme all'elettronica valvolare).
- 5 95 ROTA Sergio  
**Inverter Power MOS**  
 Da 12Vcc a 220Vca/50Hz quarzati, per una potenza erogata di ben 180W.





- 6 95 ROTA Sergio  
**Barriera a raggi infrarossi**  
Lo scopo di questo dispositivo è creare una barriera invisibile, a raggi infrarossi, che ogni volta che viene interrotto ecciti un relè, dando così l'allarme. Naturalmente l'utilizzo può anche essere diverso da quello di impiego come antifurto o anti intrusione come, ad esempio, contapezzi o persone etc.
- 7/8 19 CAPPÀ Daniele, IWITAXR  
**La stazione solare**  
Come alimentare la nostra stazione tramite pannelli solari  
L'idea è nota dalla possibilità di un pannello solare di silicio amorfo acquistato presso una delle tante fiere per radio amatori.  
Come funzionano... in due parole.
- 7/8 41 PANICIERI Alberto  
**Protezioni & Sicurezza**  
Una rassegna di suggerimenti utili a proteggere i circuiti elettronici da danneggiamenti e malfunzionamenti soprattutto nelle situazioni che richiedono la massima affidabilità.
- 7/8 100 Rota Sergio  
**Convertitore DC/DC 12Vcc/15-35Vcc 30W**  
Dispositivo che trasforma la tensione di 12Vcc (ad esempio di una batteria auto) in una compresa tra 15 e 35Vcc (regolabile). Il carico applicabile non deve superare i 30W.
- 9 50 NEGRIN Ferdinando  
**Methodo**  
Per la realizzazione rapida e sicura dei vostri prototipi elettronici. Non più collegamenti volanti e grovigli di fili.
- 9 70 VITACOLONNA Valerio  
**Una mano in laboratorio**  
Suggerimenti ed idee utili agli sperimentatori in erba.

## HOBBY & GAMES

- 4 19 FORNACIARI Aldo  
**Disco Stroboflash**  
Proiettore stroboscopico per discoteca ad alta potenza con possibilità di utilizzare trigger interno o sincrono esterno da centralina. Funzione psichedelica con ingresso bassa tensione. (Errata Corrigge sul n°184-giugno '99 a pag. 93).
- 5 37 FORNACIARI Aldo  
**Diodo LASER psichedelico con controllo X/Y**  
Diverso dai modelli commerciali, questo piccolo LASER a diodo è mosso dal ritmo musicale stereofonico e crea figure sempre mutevoli mediante piccoli galvanometri con specchi. Ha effetto zoom e tratteggio delle figure.

## HI-FI & B.F.

- 1 39 FRAGHI' Giuseppe  
**Preamplificatore modulare a BJT: Modulo di linea**  
Per gli amanti dell'alta fedeltà audio e per tutti coloro che della buona musica fanno essenza di vita quotidiana, proponiamo un eccezionale preamplificatore di linea
- 1 71 DINI Andrea  
**Cuffia surround**  
Dopo avere notato sul mercato cuffie speciali per la riproduzione dell'effetto surround e chiestone il prezzo... ci si è decisi ad autocostruirle.
- 2 19 FRAGHI' Giuseppe  
**Equalizzatore Hi-Fi a 6 vie**  
Un ottimo equalizzatore, semplice ma efficace per risolvere brillantemente qualsiasi situazione di "buchi spettrali" dovuti a mancanze di varia natura.
- 2 41 DINI Andrea  
**Amplificatore monofonico BTL**  
Amplificatore monofonico a ponte espressamente dedicato a coloro che utilizzano integrati Japan made bassa frequenza. Il chip AN7154A vi stupirà di certo.
- 3 94 FRAGHI' Giuseppe  
**Preamplificatore modulare a BJT: Modulo alimentatore**  
Dopo il modulo di linea apparso sul n°179, un ottimo alimentatore duale che ci sarà utile anche per alimentare qualsiasi apparecchiatura audio che necessiti di una tensione duale di 15V.
- 4 79 DINI Andrea  
**Amplificatore BTL 75W/8ohm**  
Amplificatore a ponte, multiuso, con due soli integrati, autoprotetto, 75W di potenza su carichi di 8ohm e alimentato a 22Vcc duali.
- 5 25 FRAGHI' Giuseppe  
**Preamplificatore modulare a BJT: Modulo RIAA**  
Un raffinato preamplificatore equalizzato RIAA ideale per sensibilizzare qualsiasi preamplificatore di linea. Questo è il terzo modulo, dopo quello di Linea apparso sul numero 179 e quello alimentatore, apparso sul numero 181, per realizzare un ottimo preamplificatore a BJT.
- 6 53 BURZACCA Luciano  
**DIGIECO**  
Un circuito con modernissimi componenti per dare corposità ad uno strumento musicale solista e riprodurre diversi effetti d'ambiente.
- 7/8 49 FRAGHI' Giuseppe  
**Preamplificatore modulare a BJT**  
Controllo Tani a 4 vie  
Il quarto modulo della serie per realizzare un completo preamplificatore è un controllo di grande efficacia per la correzione di ogni tipo di linearità audio. (Gli altri moduli sono apparsi sui numeri 179, 181 e 183 di EF) (Errata Corrigge su n°187 - ottobre 1999 pag.42)





7/8 63 TERENZI Giorgio & IOTTI Settimo  
**Quando si voleva alzare la voce... 15W a transistor**

Quando era necessario farsi sentire ad alta voce, diciamo era perché parliamo di un passato che risale a circa 35 anni fa, si poteva far uso, tra gli altri, di un PA portatile a transistor mod. SM1153 della GBC (Gian Bruto Castelfranchi) con 15W di potenza effettiva di lavoro.

7/8 85 GATTO Armando  
**Ampli ibrido Op-Amp / Tubi**

Realizzazione professionale molto particolare perché il circuito si discosta dai soliti amplificatori tutto tubi o tutto solid-state questo è un push-pull realizzato con 6CA7 ed EL34 pilotato da integrati operazionali e drivers a transistor bipolari.

9 87 TARAMASSO Giorgio, IWTDJX  
**Mixer linea bilanciato**

Mixer professionale 8 ingressi su 2 uscite (stereo), bilanciato, con fader, panpot, uscita cuffia ed altro ancora per puristi incontentabili.

10 19 DINI Andrea  
**"Al valvoler per al Directeur"**  
 (Il valvoler per il Direttore)

Per i non bolognesi il titolo è un poco ostico ma nasconde dietro la sua scarsa comprensibilità un progettino semplice ma molto interessante, creato dietro esplicita richiesta del nostro esigente direttore.

10 29 FRAGHI' Giuseppe  
**Distorsore per chitarra elettrica**

Un incredibile distorsore per chitarra elettrica ideale sia per il chitarrista professionista sia per il neofita che desidera conoscere questo fantastico strumento musicale.

12 35 FRAGHI' Giuseppe  
**MIX 99**

Un raffinato mixer che soddisfa ogni aspettativa, sia in campo professionale che nel settore amatoriale.

12 51 SARTI Carlo & MOLINARI Pietro  
**Metronoma a microprocessore**

Questo interessante strumento è dedicato a quanti sono interessati allo studio o praticano musica.

## LABORATORIO

1 31 BASTIANINI Filippo  
**I rivelatori di radiazione a scintillazione**

Diamo uno sguardo d'insieme all'affollatissimo mondo dei rivelatori di radiazioni e scopriamo come non di solo geiger può vivere l'appassionato. In questa parte introduttiva cerchiamo di capire cosa sia e come funziona un contatore a scintillazione e come può entrare nel laboratorio dell'hobbista.

1 45 BONIZZONI Ivano  
**Il laboratorio del surplus: PF7130 & ME-61/GRC**

Aggirandomi tra i banchi dei mercatini dell'usato con occhio critico e attento alle occasioni vere, ho trovato due pezzi surplus molto utili per il mio laboratorio, e non creda sola per il mio: in questo articolo li andiamo a presentare.

1 59 STOPPONI Marco  
**Vibration meter a LED**

Il vicino di casa vi assilla con i bossi dello stereo tanto da far vibrare la poltrona? Gli operai del cantiere accanto vi fanno traballare il brado nella scodella? Non siete pazzi! E questo semplicissimo apparecchietto ve lo confermerà.

2 29 NEGRIN Ferdinando  
**Generatore di sequenze TTL**

Con pochi componenti possiamo realizzare un generatore logico arbitrario in grado di aiutarci nel collaudo di circuiti digitali a microcontrollore o in logica cablata: un'applicazione che rinfresca le nostre conoscenze sui registri a scorrimento.

3 35 BIANCHI Umberto  
**Generatore di segnali HP-8640A**

L'utilizzo, da parte dei radiodilettanti, di apparati sempre più sofisticati rende, a volte, la loro taratura, quando necessaria, o peggio la loro riparazione, sempre più difficoltosa.

3 80 ZANARINI Andrea  
**Reostato elettronico 200W**

Per colmare una lacuna dell'editoria elettronica presentiamo uno strumento utilissimo ma raramente preso in considerazione.

4 37 TARAMASSO Giorgio, IWTDJX  
**Alitosto**

Alimentatore di potenza radioamatoriale, 13.8V regolabili, 25A a servizio continuo, protezioni sovratensione, sovracorrente, surriscaldamento, cartocircuito, rientro di radiofrequenza. Che si vuole di più.

4 45 BASTIANINI Filippo, IW4CVG  
**Scintillations-Aktivitatmessor RAM-63**

Un interessante contatore a scintillazione di origine surplus.

5 51 STOPPONI Marco  
**Carico resistivo prova amplificatori**

Questo articolo non ha particolari circuitazioni elettroniche, ne particolari innovazioni tecniche ma potrà essere di molto aiuto a tutti coloro che si cimentano nell'Hi-Fi da te.

5 65 MELUCCI Antonio  
**BRM Power: Alimentatore 0/10V a controllo numerico**

Se pure non vi serve un alimentatore nell'immediato futuro, il mio consiglio è di leggere comunque questo articolo, che offre una soluzione originale per ottenerne uno regolabile.



- 6 19 DINI Andrea  
**RF-Meter per cellulari**  
Misuratore di campo RF emesso dai telefoni cellulari. Con questo circuito potrete effettivamente misurare il campo emesso dal vostro telefono palmare a 900MHz, sia esso GSM che E-TACS; e inoltre potrete controllare se, nonostante l'antenna esterna, nella vostra auto il campo elettromagnetico è alto o meno.
- 7/8 31 FORNACIARI Aldo  
**ELF PROBE per voltmetro elettronico**  
Una interfaccia da connettere al posto dei puntali del tester per misurare il campo elettrico presente in ambienti, vicino a macchine operatrici, nella stanza da letto... un'idea del tutto ecologica, moderna e soprattutto utile per preservare la vostra salute dai disturbi di origine "elettromagnetica".
- 9 42 DINI Andrea  
**Misuratore di campo elettro-magnetico ELF**  
La vostra salute vi è cara? Volete vivere in un ambiente pulito da campi elettromagnetici? Costruitevi questo apparecchio e leggete con attenzione!
- 10 68 BONIZZONI Ivano, IW2ADL  
**La Radio di Giovanni: ovvero... quando si dice il caso!**  
Da un fondo di magazzino ho rivisto la luce un kit di una radio a transistor degli anni '60 della GBC, il mod. Florida, da cui ho tratto spunto per iniziare i principianti alla taratura e al collaudo di una radio.
- 11 61 NEGRIN Ferdinando  
**LABSLAVE - 1ª parte di 2**  
Ovvero strumento digitale universale  
Qualche concetto sui microcontrollori con memoria flash della famiglia AVR di ATMEL applicato alla costruzione di un versatile strumento dedicato a chi si occupa di sperimentazione digitale.
- 12 82 NEGRIN Ferdinando  
**LABSLAVE - 2ª parte di 2**  
ovvero: strumento digitale universale  
Dopo avere esaminato (EF n° 189-novembre 1999) le potenzialità dei microcontrollori AVR e due applicazioni del timer di bordo, proseguiamo con la descrizione delle rimanenti sei funzioni dello strumento da laboratorio che ne è scaturito.

## ELETTROMEDICALI

- 6 27 FALCINELLI Flavia  
**Audioscan**  
Elettromedicale per esame audiometrico  
Un interessante ed utile apparato elettromedicale che viene gestito dalla porta parallela del PC: si tratta di un dispositivo inedito (nel settore hobbistico) che consente di effettuare un completo esame audiometrico con uscita video e possibilità di stampa della curva di risposta in frequenza dell'orecchio.
- 9 21 MASOTTI Marco  
**Cardio frequenzimetro a microcontrollore**  
Tra le applicazioni dell'elettronica, quella relativa alla medicina è senz'altro una delle più affascinanti. In particolare la misura delle grandezze biologiche assume grande importanza per la diagnostica in generale e per il monitoraggio del paziente durante gli interventi.
- 11 27 DINI Andrea  
**Cromoterapia**  
Come ottenere rilassamento, effetti benefici in casa di cefalee, eruzioni cutanee, ipersensibilità della pelle, attraverso semplici applicazioni di luce colorata e calibrata. Pur senza intrmetterci nel campo medico, ecco quindi un generatore tricolorato che, anche ai più scettici, male non fa.

## PROVE & MODIFICHE

- 2 81 Pubbliredazionale  
**Amplificatori Vectron professionali**  
Questa volta siamo a farvi conoscere i moduli moltiplicati della serie "Mark", attimi per amplificare casse acustiche, realizzare complessi stereofonici professionali, sistemi surround multicanali o con cross-over elettronici e finali distinti per frequenza.
- 3 67 Redazione  
**Techhealth Cell Sensor**  
Presentazione e valutazioni di questo apparato per la verifica dell'inquinamento dovuto ai campi elettromagnetici.
- 3 75 DINI Andrea  
**Grandi manovre ovvero...  
Analisi e vivisezione del Krell KSA-50 MKII**  
Analisi e identificazione di un guasto relativo ad un finale stereofonica esoterico che si presta come pretesto per qualche interessante considerazione.
- 5 41 TARAMASSO Giorgio, IW1DJX  
**Tektronix TR210 TRACKER**  
Analizzatore di firma logica V/I per il test dinamico dei componenti e la riparazione dei circuiti non alimentati.
- 5 77 GOLDONI Sergio, IK2JSC  
**ALAN 48, l'evoluzione della specie...  
Da oggi ALAN 48 EXCEL**  
La gamma dei ricetrasmittitori CB Midland si è arricchito di un nuovo modello: l'ALAN 48 Excel, questo è il suo nome, si presenta come un RTx pressoché completo, che offre 40 canali, i due modi di emissione abituali (AM/FM), ma soprattutto alcune funzioni sempre più moderne, come il nuovissimo circuito anti disturbi.
- 7/8 35 TARAMASSO Giorgio, IW1DJX  
**Attenuatore RF per IC-2710H**  
Modifica per migliorare la ricezione dei segnali forti ricevuti utilizzando una antenna direttiva.





7/8 89 RENZI Massimo, IK4ZIE  
SSTV con il VC-H1

Caratteristiche ed impiego del comunicatore visuale interattivo della Kenwood.

7/8 98 Pubbliredazionale  
Yaesu Micro Commander FT-90R

Presentazione del nuovo ricetrasmittitore miniaturizzato bibanda VHF/UHF FM di casa Yaesu.

11 47 CARCINALE Antonello  
Le meraviglie del TH-D7

Con l'introduzione del TH-D7, Kenwood segna un decisivo passo in avanti, quasi una svolta nella progettazione dei moderni apparati. TH-D7 è un normale bi-banda VHF/UHF ma può fare di più: APRS (Automatic Position Reporting System), Packet a 9600 baud e SSTV.

11 55 Pubbliredazionale  
Velleman Kit - K8009  
Orologio multifunzione

Prova di montaggio e collaudo di questo kit per orologio multifunzione, completo di datario e conto alla rovescia, e poi cronometro, termometro a sonda attiva con possibilità di allarme, doppio contapunti, doppio simulatore di dado, sveglia, timer con allarme e per finire... generatore di numeri casuali.

11 58 Pubbliredazionale  
Velleman Kit - MK100 & MK110  
Albero di Natale a LED & Miniluce psichedelica

Ecco qui il Buon Natale offerto dalla Velleman: un simpatico albero di natale a LED e un controllo per luce psichedelica ad un canale. Tutto l'ideale per vivacizzare e rendere uniche le festività di fine millennio.

11 97 Pubbliredazionale a cura di (Sergio Goldoni, IK2JSC)  
C.T.E. ALAN 507: LPD semplicemente unico

Forte dei successi riportati dai modelli presentati in precedenza, CTE International continua la tradizione con un nuovo apparato LPD, noi abbiamo provato l'ALAN 507.

12 71 Pubbliredazionale  
Velleman Kit - K/START

K/START stò per Kit Start ossia un kit per chi vuole incominciare questo affascinante hobby e che mette in grado chiunque, anche il neofita, di realizzare da solo kit perfetti e funzionanti.

12 74 Pubbliredazionale  
Velleman Kit - MK107 & MK109  
Dado elettronico & Luci ricorrenti a LED

Questa volta proviamo a montare insieme altri due kit, abbastanza semplici, prodotti dalla nota ditta Belga: il primo è un classico dado elettronico, arricchito però da qualche simpatico effetto, mentre il secondo è un circuito per luci ricorrenti a diodi LED, ma che con qualche modifica può anche offrire qualche cosa in più.

## RADIANTISMO

1 62 BRAGA Giovanni  
La ricezione delle VLF

Da qualche tempo a questa parte, su alcune riviste di elettronica (compresa questa) si è dato spazio ad articoli riguardanti la ricezione delle VLF. Essendosi l'autore dedicato a questo particolare genere di ascolto ha sintetizzato alcuni punti al riguardo che possono essere di aiuto e stimolo.

1 83 UGLIANO Antonio  
Me recardo: L'invenzione del C.A.R.

Ero a caccia di una vecchia lettera delle FS allorchè, sfogliando in una vecchia cartella, m'imbattai in alcuni schemi elettrici. Sulle prime non capii a casa facessero riferimento poi, ad un tratto mi ricordai e sbottai in una risata.

1 89 PARISIO Rodolfo, IW2BSF  
Segnali dallo spazio

Dallo spazio arrivano sino a noi segnali invisibili sotto forma di onde radio, tutti in ogni caso viaggiano alla velocità della luce.

2 25 GALLERATI Alfredo  
Voci senza frontiere  
La radio per immigrati extracomunitari

Da oltre un decennio il nostro paese ha ricevuto i flussi immigratori di popolazioni provenienti dal Nord-Africa, dal Brasile dal Medio Oriente e da altri paesi. Questo ha posto l'Italia nella necessità di dare più spazio ai mass-media per l'osservazione delle problematiche degli immigrati.

2 59 CAPPÀ Daniele, IW1AXR  
Antenne:  
come realizzare qualche cosa di utile

Lo scopo di questo scritto è chiarire alcuni concetti e rendere possibili alcune operazioni di recupero su antenne non più in uso, ma che potrebbero essere utili per scopi diversi da quelli originari.

2 86 GUALANDI Lodovico, RAI Senior  
Storia della Radio: Dalle equazioni di Maxwell alla Legge Marconi

Non vi è dubbio che a livella universitario molti studenti conoscono e sanno interpretare le "equazioni di Maxwell", ma crediamo di non errare se affermiamo che sono forse molto pochi coloro che conoscono la "Legge Marconi".

3 51 GUALANDI Lodovico, 14CDH  
2 e 27 marzo 1899

Due ricorrenze storiche che aiutano a comprendere la verità sull'opera di Marconi.





- 4 23 MONTI Carlo, IZAMC  
Pericolo radiazioni? A che punto siamo con il nuovo Decreto Legge sui campi elettromagnetici?
- 4 33 BORGINO Andrea, IW1CXZ  
Shanwick Radio: Ascoltare gli aerei in Onde Corte Alla scoperta di una delle più attive stazioni per l'assistenza ai voli atlantici. Frequenze, consigli e tattiche per sintonizzarsi su un incredibile mondo di piloti e operatori di tutto il mondo.
- 5 71 GUALANDI Lodovico, RAI Senior  
MARCONI - EINSTEIN Due premi Nobel che hanno cambiato la vita del mondo.
- 5 81 CAPPA Daniele  
Reset per BBS ovvero FBBKIT Un insieme di componenti hardware per rendere più versatile e sicuro il programma di F6FBB, e a seguire un sistema di reset hardware del tutto autonomo ed assolutamente inedito, più una versione di AUX tratto da info dello stesso F6FBB.
- 6 39 LAZZARI Enzo  
VHF 3 canali per banda aeronautica L'intenzione è di portare a conoscenza di tutti coloro che praticano ancora l'auto costruzione questa esperienza. Si tratta di un ricevitore a doppia conversione in ampiezza modulata per banda aeronautica.
- 6 69 GOLDONI Sergio, IK2JSC  
C.T.E. Alan 507: semplicità e novità nella gamma LPD Forte dei successi riportati dai modelli presentati in precedenza, C.T.E. International continua la tradizione con un nuovo apparato LPD, noi abbiamo provata Alan 507 immediatamente prima della sua commercializzazione.
- 9 65 THEY William, IW4ALS  
Eppur funziona: ovvero la D2T Una stranissima cosa che dovrebbe essere una antenna...
- 12 47 BORGINO Andrea  
I fari propagativi in Onde Corte Il maggiore problema per gli appassionati di ascolto delle Onde Corte è la condivisione dell'habby con una vita normale, quando per normale si intenda essere attivi di giorno e riposare la notte. Questo di solito non coincide con le abitudini del perfetto BCL.

## RECENSIONE LIBRI

- 1 37 Redazione  
Il nuova "Videolibro" Biblioteca Tecnica Hoepli Si tratta di un testo sui principi basilari della TV a colori, ave vengono illustrati gli attuali criteri di progettazione delle sezioni che compongono il ricevitore TVC.

## RICHIESTE & PROPOSTE

- 1 105 Club Elettronica FLASH  
No problem! Antifurto per abitazione - Preamplificatore microfonico - Impianto citofonico - Accenditore per neon.
- 2 101 Club Elettronica FLASH  
No problem! Alimentatore per computer in auto - Antifurto proteggi porta - Amplificatore 4 + 4W con ECL86 - Vox per CB.
- 3 99 Club Elettronica FLASH  
No Problem! Prova canali per surround - Generatore infrarosso anti calvizia - VU-Meter a LED con zero centrale - 220V a portata di mano.
- 4 99 Club Elettronica FLASH  
No Problem! Elettra depilatore - Sirena personalizzabile - Scarica batterie per modellismo - Avvisatore per scaldabagno - Ampli PA 24V/70W RMS.
- 5 105 Club Elettronica FLASH  
No problem! Luce notturna per il bimbo - Agopuntura con cercapunti (Errata Corrigge sul n°184 a pag. 93) - Ministroscopio
- 6 99 Club Elettronica FLASH  
No Problem! Inverter MOS 300W - Bussola elettronica - Semplice amplicuffia surround - Campi magnetici da tasca - Ripetitore di telecomando bidirezionale -
- 7/8 111 Club Elettronica FLASH  
Sapore di Mare! TRIAC booster - Mini amplificatore con 6V6 - Power Tank - Dioda LASER cicatrizzatore - Luci psiche con effetto antipsichedelico. (Errata Corrigge EF n°187-ottobre 1999 pag.42)
- 9 103 Club Elettronica FLASH  
No Problem! Tester per fughe di calore - Scaricabatteria controllato - LED lampeggiante - Anticalcare.
- 10 101 Club Elettronica FLASH  
No Problem! Giratore a Transistor - Occhio Magico - Stroboscopio a LED - Sensore di allarme a illuminazione differenziale.





- |    |     |  |  |
|----|-----|--|--|
| 11 | 101 | Club Elettronica FLASH<br>No Problem! Richieste & Proposte             | Anestetico per punture di insetti - Prova corte telefoniche - Ginnastica per le piante - Alimentazione per finali Hi-Fi.             |
| 12 | 121 | Club Elettronica FLASH<br>Electronics Parade 2000 Richieste & Proposte | Teleruttore elettronico - Interfono per motociclisti - Generatore di effetti "marini" - Squadratore stereo - Alimentatore flottante. |

## SCHEDE APPARATI

- |   |    |   |  |
|---|----|---|--|
| 1 | 55 | Redazione (Sergio GOLDONI, IK2JSC)<br>Standard C-188    | Caratteristiche tecniche, accessori, schema a blocchi e descrizione dei comandi (lo schema elettrico è disponibile su richiesta) di questo ricetrasmittitore VHF portatile.  |
| 2 | 55 | Redazione (Sergio GOLDONI, IK2JSC)<br>CTE Alan HM-43    | Caratteristiche tecniche, schema elettrico, descrizione comandi e disposizione dei componenti di questo ricetrasmittitore mobile per i 43MHz.                                |
| 3 | 55 | Redazione (Sergio GOLDONI, IK2JSC)<br>Icom IC-T22       | Caratteristiche tecniche, accessori, schema a blocchi, descrizione dei comandi e su richiesta lo schema elettrico generale.  |
| 4 | 55 | Redazione (Sergio GOLDONI, IK2JSC)<br>CTE Alan HQ-330   | Caratteristiche tecniche, descrizione dei comandi, schema elettrico  |
| 4 | 57 | Redazione (Sergio GOLDONI, IK2JSC)<br>CTE Alan CT-152   | Caratteristiche tecniche, descrizione dei comandi, accessori, schema a blocchi.  |
| 5 | 55 | Redazione (Sergio GOLDONI, IK2JSC)<br>Standard SR-C112E | Caratteristiche tecniche, accessori, schema elettrico e descrizione dei comandi. Le pagine relative agli schemi elettrici sono disponibili a parte.                          |
| 9 | 55 | Redazione (GOLDONI Sergio, IK2JSC)<br>INTEK K-43        | Caratteristiche tecniche, accessori, schema a blocchi e descrizione dei comandi. Sono inoltre disponibili le pagine aggiuntive riguardanti gli schemi elettrici a richiesta. |

## RUBRICHE VARIE

- |    |    |   |   |
|----|----|---|---|
| 4  | 83 | Redazionale<br>Elettronica FLASH a Teleticino!                                | 12 febbraio 1999: diretta TV dall'emittente svizzera con Elettronica FLASH tra gli ospiti.  |
| 10 | 53 | CAPOZZI Roberto<br>Io c'ero! Nereto, 16 maggio 1999                           | Reportage della partecipazione alla Mostra Mercato tenutasi a Nereto il 16 maggio 1999.   |
| 12 | 91 | LODOVICO Gualandi<br>Alessandro Volta Bicentenario dell'invenzione della pila | Nella ricorrenza del bicentenario dell'invenzione della pila, Elettronica FLASH propone una interessante descrizione di Alessandro Volta resa da Guglielmo Marconi. |

## RUBRICA CB

- |     |     |                                       |  |
|-----|-----|---------------------------------------|--|
| 1   | 95  | BARI Livio Andrea<br>C.B. Radio FLASH | Benvenuti nel 1999 - Radio Club Levante - Tecnica CB: il filtro passa-basso.   |
| 2   | 93  | BARI Livio Andrea<br>C.B. Radio FLASH | Notizie dal Associazioni CB - Tecnica CB: parliamo ancora di filtri.   |
| 3   | 83  | BARI Livio Andrea<br>C.B. Radio FLASH | Tecnica CB: filtro passa-basso per RTx CB - Corrispondenza con i Lettori - 18° meeting Triveneto A.T. - Notizie dalle Associazioni CB: Gruppo Romeo Bravo di Brescia e calendario 1999 Alfa Tango. |
| 4   | 93  | BARI Livio Andrea<br>C.B. Radio FLASH | Corrispondenza con i Lettori - La Legge 537 del 24/12/93 - Tecnica CB: interferenze provocate da trasmettenti seconda parte - XVII AIR DX Meeting 1999 Roma.                                       |
| 5   | 99  | BARI Livio Andrea<br>C.B. Radio FLASH | Tecnica CB: interferenze provocate da trasmettitori - Fac-simile modulo denuncia inizio attività -   |
| 6   | 87  | BARI Livio Andrea<br>C.B. Radio FLASH | Tecnica CB: Interferenze provocate da trasmettitori (parte 4) - Apparat CB da collezione: Tokai PW 5024.   |
| 7/8 | 103 | BARI Livio Andrea<br>C.B. Radio FLASH | Club "Vecchi ricordi CB" - Speciale BCL in occasione del Contest in Onde Medie.  |





- 9 95 BARI dr. Livio Andrea  
C.B. Radio FLASH  
Tecnica CB: interferenze provocate da trasmettitori (5ª parte) - Notizie dalle Associazioni CB - Apparati CB d'epoca -
- 10 95 BARI Livio Andrea  
C.B. Radio FLASH  
Corrispondenza coi lettori: Vecchi ricordi CB - Tecnica CB: controlli o QRK - Le Associazioni CB - La banda dei 433MHz per la CB.
- 11 91 BARI Livio Andrea  
C.B. Radio FLASH  
Il punto della situazione CB nel nostro paese - Corrispondenza con i Lettori e Club vecchi ricordi CB - Le Associazioni CB.
- 12 107 BARI Livio Andrea  
C.B. Radio FLASH  
Apparati CB d'epoca, storia della CB, club vecchi ricordi CB: Comstat 19 e Comstat 25B, Guardian 23, Tenko 23+ e Kriss 23, Comstat 35 e Tenko 46GT - Associazioni CB: notizie e volontariato.

## RUBRICA OM

- 1 86 Team ARI Radio Club "A. Righi"  
Today Radio  
Un semplice dipolo da... sottotetto! - Calendario contest Febbraio '99.
- 2 50 Team ARI Radio Club "A. Righi"  
Today Radio  
Prepariamoci agli esami (prima parte): Come imparare il CW - Calendario contest Marzo '99.
- 3 62 Team ARI Radio Club "A. Righi"  
Today Radio  
Prepariamoci agli esami: seconda parte - La domanda d'esame per la patente di radio operatore - Calendario Contest Aprile 1999.
- 4 75 Team ARI Radio Club "A. Righi"  
Today Radio  
International Marconi Day '99 - Tempo di esami: esonero dagli esami - La radio a... scuola - Banda dei 50MHz - Calendario Contest Maggio 1999.
- 5 59 Team ARI Radio Club "A. Righi"  
Today Radio  
Green Mountain-20: un piccolo sogno in QRP - Glossario - Ultime notizie sul decreto 1381 - Calendario contest giugno 1999.
- 6 75 Team ARI Radio Club "A. Righi"  
Today Radio  
Un altro piccolo sogno QRP: il White Mountain-20 - Glossario - Ancora una ultima ora sul Decreto 1381 - Calendario contest Luglio 1999 - (Errata Corrige White Mountain-20 sul n°187 - ottobre 1999).
- 7/8 79 Team ARI Radio Club "A. Righi"  
Today Radio  
Il codice "Q" - Beacon 6 metri - Calendario contest agosto e settembre 1999 -
- 9 83 Team ARI Radio Club "A. Righi"  
Today Radio  
I24CUK: una stazione nella scuola - Calendario Contest ottobre 1999
- 10 80 Team ARI Radio Club "A. Righi"  
Today Radio  
Il Balun 6:1, questo sconosciuto (per non tacer del 4:1) - Errata Corrige al White Mountain-20 (EF n°184 - giugno 1999) - Calendario Contest novembre 1999.
- 11 52 Team ARI Radio Club "A. Righi"  
Today Radio  
Licenza CEPT: aderiscono anche gli USA - BBS telefonico e Radio - Calendario contest Dicembre 1999.
- 12 55 Team ARI Radio Club "A. Righi"  
Today Radio  
Logger: un programma di logging molta completo - Calendario Contest Gennaio 2000.

## SATELLITI

- 1 19 FERRARI R. & FALCONELLI E.  
Analizzatore TV Satellite - 2ª parte di 2  
Dopo la prima parte introduttiva, entriamo nei dettagli costruttivi per la realizzazione di questo analizzatore per impianti TV satellitare.
- 6 73 Redazione  
Istruzioni per l'aggiornamento software del decoder Italtel - satellite  
Dopo avere ricevuto diverse segnalazioni abbiamo pensato di fare cosa utile nel pubblicare le istruzioni complete per aggiornare il software del decoder per ricezione della TV via cavo e satellite della Stream.
- 7/8 55 DINI Andrea  
LNB Switch 22kHz per RTx TV-SAT  
Circuito di switch automatico a tono alimentato mediante lo stesso cavo RX-Sat che permette la gestione di due differenti LNB connessi ad un solo ingresso ed un solo cavo. In questo modo potrete ricevere due satelliti con un solo ricevitore ed una sola parabola. Interfacciabile ad ogni ricevitore con Tone Switch 22kHz.





## SURPLUS & RADIO ANTICHE

- 1 27 IOTTI Settimio  
**Non è un CD-Player ma quasi**  
 Non è un lettore di CD, ma se analizziamo bene i tempi e andiamo a ritroso di circa 40 anni, ci ritroviamo all'epoca dei dischi 45 giri e cominciarono a nascere i primi juke-box. Questo di cui parliamo in questo articolo è un juke-box portatile.
- 1 66 CAPOZZI Roberto  
**Ricevitore Sailor R-104**  
 Viene descritto un ricevitore a stato solido, concepito per uso marino, di moderna tecnologia e gradevole estetica, reperibile con discreta facilità nel mercato italiano.
- 1 75 THEY William, IW4ALS  
**Vento dell'Est:  
 Russe da cinturone R126 & R147**  
 Nonostante il titolo gli apparati illustrati non rientrano certo nella categoria dei palmarini, comunque rappresentano un bellissimo progetto di ricetrasmettente per brevi distanze con soluzioni all'avanguardia per l'epoca in cui sono stati costruiti.
- 2 74 THEY William, IW4ALS  
**Questa volta il vento viene da Ovest:  
 Ricetrasmettitore TE-KA-DE FSE 38/58**  
 Alla fine del secondo conflitto mondiale la Germania venne divisa in due parti di opposta influenza politica, una sotto il controllo Alleato e l'altra sotto quello Sovietico. Questo stato di fatto è durato fino a qualche anno fa e come naturalmente accade, i popoli vinti devono portare le armi dei vincitori.
- 2 83 TOSELLI Giuseppe, IW4AGE  
**Old Radio & Test**  
 Un simpatico circuito aiuta gli appassionati di antiche radio e apparati valvolari a fare test di isolamento ridando loro vita.
- 4 59 BIANCHI Umberto  
**Stazione R5 mod. 1936**  
 Mancano pochi anni all'inizio del secondo conflitto mondiale e l'Italia, dopo l'esperienza della guerra di Spagna, pensa di rimodernare i propri mezzi di comunicazione, ed ecco che viene progettata e realizzata la stazione radiotrasmettente di grande potenza, la R5 mod. 1936.
- 4 85 THEY William, IW4ALS  
**Amarcord: Il bosco delle Ninfe e dei Satiri**  
 È piuttosto strano dare due titoli ad un articolo che vuole parlare di mostre e mercatini vari di ispirazione radiantistica ma, se leggerete, capirete il perché.
- 5 45 BOICELLI Paolo  
**Dosimetro PKCb-104**  
 A seguito della pubblicazione sul n°177-novembre '98 del manuale in italiano del Geiger russo PKCb-104, a cura di Walter De Siena, diversi lettori interessati all'argomento ci hanno richiesto un approfondimento della trattazione del dosimetro in oggetto, già succintamente descritto da Daniele Cappa sul n°144-novembre '95.
- 5 89 CAPOZZI Roberto  
**ITT Mackay Marine 3020A**  
 Facciamo la conoscenza di un ricevitore HF professionale da marina appartenente alla famiglia degli apparati surplus della generazione degli anni 1970/1980.
- 6 23 LITRICO Carmelo  
**Emergency Transceiver AN/PRC90**  
 È triste vedere una mazza di ferro del peso di circa 8 chili fendere l'aria e inesorabilmente schiacciare e distruggere tutto ciò che deve essere demilitarizzato. Avevo letto a proposito di questa pratica su quasi tutti i manuali d'apparati militari, ma la prima volta che assistetti a questa "esecuzione"...
- 7/8 67 BONIZZONI Ivano & MANTOVANI Tonino  
**Il laboratorio del surplus  
 Tester Prova-Valvole UNA mod. GB21**  
 Ha senso parlare di valvole ai giorni nostri? Si se si ha passione per la strumentazione del passato, se si è collezionisti di valvole... si deve comunque riconoscere che il miglior prova valvole è la sostituzione delle stesse.
- 7/8 93 LITRICO Carmelo  
**Radio Set model 94 Mark 5 wireless set  
 Le radio nell'impero del "Sol Nascente"**  
 ..."Una delle cose più affascinanti dell'hobby del collezionismo, è quella che ognuno di noi non sa quale sarà il prossimo pezzo" citazione di un articolo di Ben Nock, G4BXD apparsa su Radio Baycones n°47 June/July 1997.
- 7/8 106 DINI Andrea  
**Cinemecanico PERSPECTRA  
 Amplificatore cinema anni '50**  
 Curiosando nei negozi di surplus elettronico si trova sempre qualche cosa di "carino" da acquistare: una vecchia radio, un apparato militare valvolare, schede elettroniche industriali, ma mai mi era imbattuto in un grosso armadio pieno zeppo di volvole...
- 9 29 BALDI Federico  
**Ricevitore Collins 51J-4  
 ovvero: gallina vecchia fa buon brodo"**  
 Dopo alcuni anni di latitanza dalle pagine della nostra rivista, ritorno a descrivere un ricevitore professionale valvolare della Collins, che solo recentemente sono riuscito ad acquisire alla mia collezione e che a lungo avevo desiderato.
- 9 79 COCCI Fulvio, I2CJD  
**Il ricevitore militare TEN-TEC SP-325**  
 Apparsa sul mercato il ricevitore surplus SP-325, prodotto alla fine del 1987 e destinato alla marina militare statunitense, presso cui risulta ancora in funzione. Ten-Tec è un nome ben noto nel mondo radioamatoriale, per cui un apparato destinato ad un ambito diverso da quello usuale non poteva non incuriosire.





10 61 TAMBUSSI Claudio, IW2ETQ  
Ricevitore Redifon R500

Il ricevitore appartiene all'ultima generazione di apparati, ossia a quelli in cui ormai tutto, o quasi, viene gestito da microprocessore.

11 71 THEY William, IW4ALS  
UFT 435 - Vento dall'Est: la saga continua

L'interesse dell'autore per gli apparati della ex DDR è dovuto al fatto che sono apparecchiature (nella maggior parte) spartane, robustissime, affidabili e costruite a prova di "stupido". Hanno per questo un loro fascino, pari a quelle made in USA e sono costruite con una filosofia totalmente differente.

11 86 MONTUSCHI Mario  
Vecchi apparecchi: Un giradischi... magnetico

Questo apparecchio, veramente particolare, è poco noto anche ai collezionisti più esperti, per dare ai lettori di E.F. il piacere di esaminare l'ingegnosità realizzativa di uno strumento di indubbia rarità. Costruito in un numero limitato di esemplari, l'oggetto "misteriosa" si chiama "DICTAWEST".

12 29 BONIZZONI Ivano  
Ricetrasmittitore ER-95/1

Nel surplus sono apparsi i primi esemplari di un ricetrasmittitore piuttosto recente, molto simile al PRC-25, in dotazione al nostro Esercito e con interessante copertura e caratteristiche.

12 115 SERNESI Massimo  
Le sorgenti surplus negli USA

Un articolo dedicato a tutti gli amanti del surplus di ogni tipo, infatti si va alla scoperta di alcuni luoghi degli USA e d'intorni dove, al contrario di casa nostra, questa merce abbonda e divulgandone gli indirizzi si contribuisce a mantenere il settore ben sveglio e al corrente di tutte le novità.

## TELEFONIA & TELEVISIONE

4 71 MELUCCI Antonio  
Allarme chiacchierate telefoniche

In alcuni telefoni dell'ultima generazione questa è una funzione già integrata ma per tutti coloro che non intendano sostituire il loro vecchio telefono ecco qui uno strumento molto utile per tenere sotto controllo la spesa telefonica.

10 65 MELUCCI Antonio  
TV-STOP

Un diabolico congegno per evitare di lasciare grandi e piccini incollati alla TV.

## MODALITÀ DI RICHIESTA ARRETRATI

È possibile richiedere gli arretrati direttamente alla Soc. Editoriale Felsinea s.r.l. contattandola preventivamente allo 051382972 oppure al 051382757 per verificare la disponibilità delle copie.

Il costo per un singolo arretrato è di lit. 12.000 spese di spedizione incluse. Per quantitativi maggiori verranno praticati sconti comunicati direttamente dalla Società Editrice stessa al momento dell'ordine.

**ATTENZIONE! SI RICORDA AI GENTILI LETTORI CHE È DISPONIBILE IL FILES, IN FORMATO DBIV, DELL'INDICE GENERALE AGGIORNATO AL MESE IN CORSO DI PUBBLICAZIONE, AL COSTO DI LIT.6000, OPPURE GRATUITAMENTE FORNENDO DISCHETTO DA 1,44 MB FORMATTATO DOS, E BOLLI PER IL RITORNO, OPPURE PRELEVANDOLO DALLA PAGINA WEB**  
**[www.elflash.com/annate.htm](http://www.elflash.com/annate.htm)**

## TECNO SURPLUS di Lo Presti Carmelina

**SURPLUS CIVILE E MILITARE - COMPONENTISTICA R.F. - TELECOMUNICAZIONE - STRUMENTAZIONE**

via Piave, 21 - 95030 TREMESTIERI ETNEO (CT)

tel. (0335)411627 • fax (095)7412406 • [www.tecnosurplus.com](http://www.tecnosurplus.com) • E-mail: [carmelo.litrico@ctonline.it](mailto:carmelo.litrico@ctonline.it)

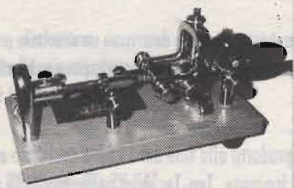

**Tasti CW semiautomatici Vibroplex Standard,  
nuovi nel loro imballo originale.  
Completi di istruzioni e cavo di collegamento  
Solo £150.000**

**NON DISPONIAMO DEL CATALOGO! CHIEDERE PER DISPONIBILITÀ E NUOVI ARRIVI**





# Velleman Kit - K/START EASY MINIKIT STARTER PACK

Raccolti in un kit tutti gli strumenti indispensabili per iniziare a praticare qualche montaggio.

Possiamo definire questo particolare kit come "Starting Time", ossia, per iniziare quella che ci auguriamo sia una lunga e divertente carriera dello sperimentatore elettronico!

Anche io iniziai, circa una trentina di anni or sono, con un kit di una nota ditta che, ahimé era troppo al di sopra delle mie allora scarse possibilità, tanto che alla fine doveti rivolgermi ad un radio riparatore per riparare tutte le magagne che avevo commesso. Avevo utilizzato stagno vecchio e ossidato, un saldatore a martello da qualche "kilowatt" e avevo tentato di tagliare l'eccesso dei reofori con le forbici. Non vi dico il risultato: piazzole strappate, saldature fredde ghiacciate, corto circuiti assortiti e... è meglio lasciar perdere!

Per non incorrere in tali inconvenienti la Velleman, oltre a completare i kit con libretti di istruzioni di montaggio decisamente a prova di errore, ha pensato bene di commercializzare un kit che comprende un saldatore da 25W a punta intercambiabile, stagno multianima non inquinante, portasaldatore completo di spugnetta per la pulizia della punta del saldatore, un tronchesino per il taglio dei reofori e per finire ben due piccoli kit, ossia tutto il neces-

sario per iniziare alla grande.

I kit contenuti in questo pacchetto sono un pilota per due diodi lampeggianti realizzato con un multivibratore astabile a transistor e duty-cycle variabile tramite due potenziometri. Semplice, è vero, ma necessario per cominciare a conoscere l'elettronica e i segreti di un corretto assemblaggio senza rischiare di incorrere in un prematuro e scoraggiante insuccesso.

Il secondo invece comincia già ad essere leggermente più complesso. È una miniluce psichedelica a quattro LED completa di microfono



Il contenuto dello starting kit Velleman K/START.





Saldatore e supporto.

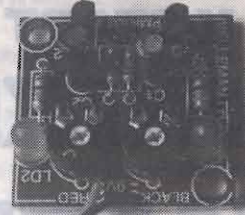

Lampeggiatore a LED.

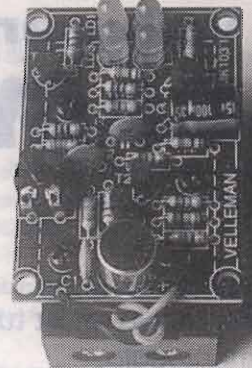

Mini luce psichedelica.

e regolazione del volume. Un simpatico gadget da appuntarsi alla giacca per attirare un poco di attenzione nelle iminenti feste di fine millennio.

Per un ragazzo che si avvicina all'elettronica, anche realizzare un semplice circuitino che dimostri con immediatezza il suo funzionamento e che magari ispiri simpatia con qualche lucina ammiccante, è

certamente il primo e miglior passo per cominciare questa strada che potrà poi portare, in futuro, verso sempre più impegnative realizzazioni: e la Velleman ne presenta di veramente interessanti.

Non v'è inoltre sottovalutato il fatto che questi

**1** Resistor - Widerstand - Resistencia - Widerstand - Resistencia - Widerstand

R1: 10K (Brown, Black, Orange) (Brun, Nero, Arancio) (Brown, Schwarz, Orange) (Brun, Schwarz, Orange) (Brun, Schwarz, Orange) (Brun, Schwarz, Orange)  
 R2: 1K (Brown, Black, Red) (Brun, Nero, Rosso) (Brown, Noir, Rouge) (Brown, Schwarz, Rot) (Brun, Schwarz, Rot)  
 R3: 10K (Brown, Black, Orange) (Brun, Nero, Arancio) (Brown, Schwarz, Orange) (Brun, Schwarz, Orange) (Brun, Schwarz, Orange)  
 R4: 10K (Brown, Black, Orange) (Brun, Nero, Arancio) (Brown, Schwarz, Orange) (Brun, Schwarz, Orange) (Brun, Schwarz, Orange)

**2** LED

LD1: 5mm (Brown, Black, Yellow) (Brun, Nero, Giallo) (Brown, Noir, Jaune) (Brown, Schwarz, Gelb) (Brun, Schwarz, Gelb)  
 LD2: 5mm (Orange, Orange, Yellow) (Arancio, Arancio, Giallo) (Orange, Orange, Jaune) (Orange, Orange, Gelb) (Orange, Orange, Gelb)  
 LD3: 5mm (Yellow, Purple, Black) (Giallo, Viola, Nero) (Jaune, Violet, Noir) (Gelb, Violett, Schwarz) (Gelb, Violett, Schwarz)

**3** Transistor

T1: BC547 (Brown, Black, Yellow) (Brun, Nero, Giallo) (Brown, Noir, Jaune) (Brown, Schwarz, Gelb) (Brun, Schwarz, Gelb)  
 T2: BC547 (Brown, Black, Yellow) (Brun, Nero, Giallo) (Brown, Noir, Jaune) (Brown, Schwarz, Gelb) (Brun, Schwarz, Gelb)  
 T3: BC547 (Brown, Black, Yellow) (Brun, Nero, Giallo) (Brown, Noir, Jaune) (Brown, Schwarz, Gelb) (Brun, Schwarz, Gelb)

**4** ELCO

C1: 100µF (Yellow, Purple, Black) (Giallo, Viola, Nero) (Jaune, Violet, Noir) (Gelb, Violett, Schwarz) (Gelb, Violett, Schwarz)  
 C2: 10µF (Orange, Orange, Yellow) (Arancio, Arancio, Giallo) (Orange, Orange, Jaune) (Orange, Orange, Gelb) (Orange, Orange, Gelb)

**5** LED

LD1: 5mm (Brown, Black, Yellow) (Brun, Nero, Giallo) (Brown, Noir, Jaune) (Brown, Schwarz, Gelb) (Brun, Schwarz, Gelb)  
 LD2: 5mm (Orange, Orange, Yellow) (Arancio, Arancio, Giallo) (Orange, Orange, Jaune) (Orange, Orange, Gelb) (Orange, Orange, Gelb)

**6** MIC

MIC1: MIC (Yellow, Purple, Black) (Giallo, Viola, Nero) (Jaune, Violet, Noir) (Gelb, Violett, Schwarz) (Gelb, Violett, Schwarz)

**7** Trimpotentiometer - Potentiometre de réglage - Potentiometer - Trimpotentiometer - Trimpotentiometer

RV1: 220K (250K)

**8** ELCO

C1: 100µF (Yellow, Purple, Black) (Giallo, Viola, Nero) (Jaune, Violet, Noir) (Gelb, Violett, Schwarz) (Gelb, Violett, Schwarz)  
 C2: 10µF (Orange, Orange, Yellow) (Arancio, Arancio, Giallo) (Orange, Orange, Jaune) (Orange, Orange, Gelb) (Orange, Orange, Gelb)

**9** PCB

PCB: PCB (Yellow, Purple, Orange) (Giallo, Viola, Arancio) (Jaune, Violet, Orange) (Gelb, Violett, Orange) (Gelb, Violett, Orange)

**FLASHING LED**

I librettini di istruzioni per il montaggio dei due compresi nello starter pack sono... perfetti.





semplici kit vengono alimentati a batteria e sono quindi assolutamente sicuri. L'unico rischio, molto limitato per altro, riguarda l'uso del saldatore che, come ogni più navigato sperimentatore sa, nasconde sempre qualche insidia: infatti chi non ha almeno una volta pestato il saldatore acceso con le scarpe di gomma, e ci auguriamo mai a piedi nudi, oppure si è bruciato un dito impegnato in una saldatura particolarmente ostica? Personalmente ne

conosco alcuni che addirittura hanno afferrato il saldatore... dalla parte sbagliata, e non vi è dubbio che non si siano mai più sbagliati!

Bene, a tutti auguriamo comunque Buone Feste e un buon inizio, a questo punto non solo dell'anno, e un miglior prosieguo e, prima di lasciarmi ricordo che tutti i kit della Velleman sono distribuiti in Italia dalla Spin-Electronics di Orbassano (To) - tel. 011.903.88.66 e che è raggiungibile anche via internet al sito <http://www.spin-it.it>.

# MICRA - ELETTRONICA SURPLUS

APERTO SABATO TUTTO IL GIORNO E DOMENICA FINO ALLE 13

via Galliano, 86 - GAGLIANICO (Biella) ~ TEL. 0161/966980 - FAX 0161/966377

PER CONTATTI E SPEDIZIONI: DA LUNEDI A VENERDI 09.00 / 18.30

## UFT 435

**FUNZIONANTE!**  
completo di tutti gli accessori,  
schema e manuale

**solo £250.000**  
+ spese di spedizione

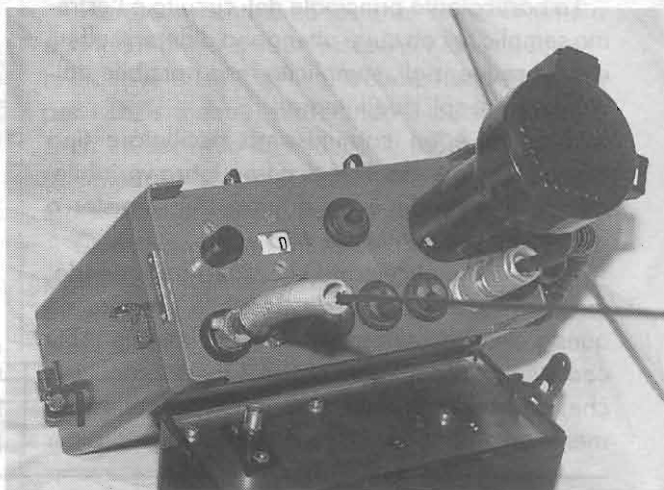

**FAST S.A.S.**  
via V.Veneto, 95/101 - 24038 S. Omobono I. (BG)  
tel. 035852516 - 035853577 - fax 035852769  
E-mail: [fast@uninet.com.it](mailto:fast@uninet.com.it)  
SODDISFATTI O RIMBORSATI



### WOOFER 4Ω e 8Ω

|       |         |
|-------|---------|
| 165mm | £20.000 |
| 200mm | £30.000 |
| 250mm | £40.000 |
| 300mm | £54.000 |

**Vectron**  
Distribuzione Elettronica

via Della Ghisilliera, 21C - 40131 Bologna  
tel 0516493405 - fax 0515280315  
URL: [www.vectronitalia.com](http://www.vectronitalia.com)

### INDISPENSABILI PER TESTARE L'INQUINAMENTO AMBIENTALE



**CellSensor** - Rivelatore palmare di campi magnetici ed elettromagnetici, di condutture elettriche, telefoni cellulari ed elettrodomestici.

**Pollumeter** - Rivelatore palmare di percentuale di CO ed altri gas, combustibili e non.



£140.800 cad. + IVA

**GLI STRUMENTI PER LA VOSTRA SALUTE**  
Disponibili presso i migliori rivenditori



# Velleman Kit - MK107 & MK109 Pubbliredazionale

# LED RICORRENTI & DADO ELETTRONICO

Sequencer a otto canali per creare effetti luce a LED, ma non solo con i LED, mentre il secondo kit è un simpatico gadget per simulare il lancio del dado.

## MK107

La particolarità principale del circuito è l'estrema semplicità con cui si ottengono differenti effetti di luce sequenziali, semplicità resa possibile dall'impiego di soli due integrati.

Il primo è un comunissimo oscillatore tipo NE555, che genera il clock a frequenza variabile, mentre il secondo è un doppio shift register a quattro bit per pilotare le otto uscite.

Forse non è necessario che sia io a suggerirlo, ma avete idea di cosa sia possibile ottenere da questo circuitino semplicemente sostituendo i LED con degli accoppiatori ottici? Questo circuitino che, così a prima vista, può sembrare semplicemente un simpatico gadget da portare in tasca per

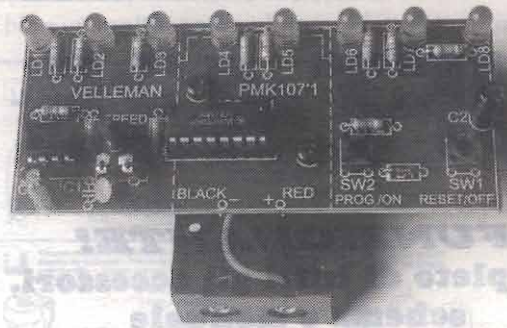

sorpendere amici e parenti, potrebbe invece diventare il "cervello" di una centralina di luci sequenziali per la tavernetta o la cameretta dei ragazzi.

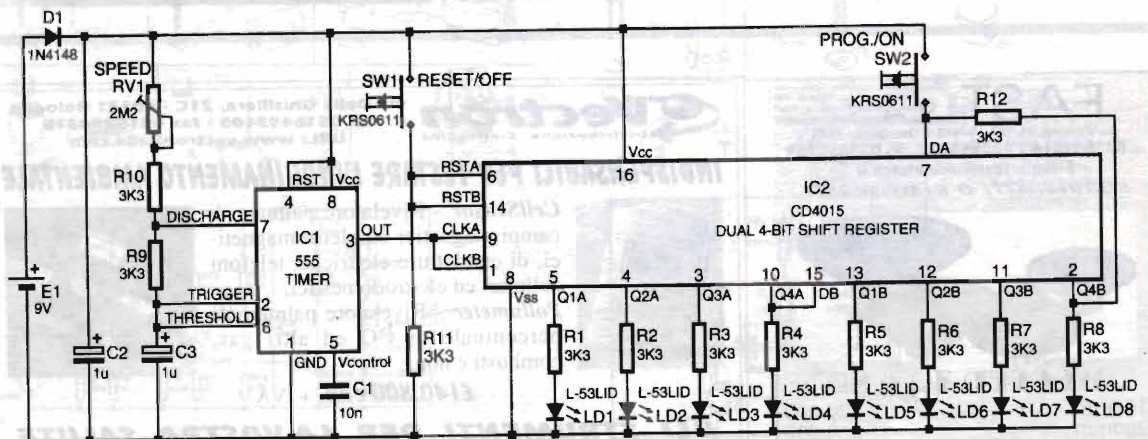

Schema elettrico del MK107, il kit per le luci ricorrenti a 8 canali.





Il funzionamento del circuito è anch'esso molto semplice: SW2 è il pulsante che permette la scelta dell'effetto di scorrimento fino ad accendere o spegnere tutti gli otto LEDs. L'altro pulsante è il reset e permette pertanto anche il blocco della logica.

L'assemblaggio di questo kit, così come per tutti i minikit Velleman è estremamente semplice e le esaurienti istruzioni allegate lo rendono possibile anche ai principianti. Tutte le fasi sono ben dettagliate e non mancano certo di ogni necessario riferimento alla polarità dei componenti e i consigli per un loro corretto montaggio.

Una pratica tabella ci consente addirittura la lettura del codice-colori adottato per l'identificazione delle resistenze ed un eloquente specchietto mostra come realizzare le saldature in modo perfetto.

Il consiglio ad ogni modo è sempre quello di fare uso di un ottimo saldatore di media potenza, di ottimo stagno multianima e un tronchesino ben affilato per recidere i reofori (non usate le forbici a meno che non vogliate rischiare di strappare letteralmente le piazzole del C.S. dalla basetta, con tutti gli inconvenienti del caso). Se non avete tutto questo non preoccupatevi, la Velleman offre un kit per principianti, il K/START, in cui saldatore, portasaldatore, stagno e tronchesino sono racchiusi assieme a due piccoli kit.

A tutti, principianti e non, buon lavoro e buon divertimento.

### MK109

E ora sottoponiamo alla vostra attenzione un altro

semplice circuitino sempre alla portata anche dei principianti, un dado elettronico, ma che al suo interno racchiude qualche gustosa applicazione inerente i contatori digitali e gli oscillatori controllati in tensione, caratteristica importante per guidare i neofiti alla scoperta dei segreti dell'elettronica.

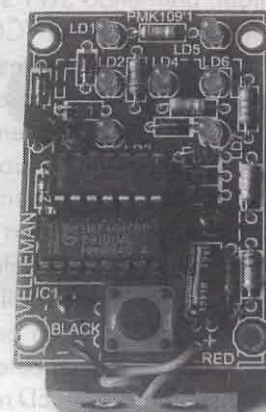

Il circuito si compone di una parte logica, realizzata attraverso contatore binario (CD4024) ed un PLL (CD4046) impiegato come oscillatore controllato in tensione, e di una sezione di visualizzazione a LED.

Il funzionamento è abbastanza semplice: fino a quando manterremo premuto SW1 faremo scorrere molto velocemente tutte le combinazioni previste per i LEDs mentre, rilasciando il pulsante, dopo circa un secondo la velocità di scorrimento delle combinazioni incomincerà a rallentare fino a fermarsi e svelare così il punteggio ottenuto.

Questo simpatico effetto di rallentamento è reso possibile utilizzando un VCO (IC1) la cui frequenza di oscillazione varierà in funzione della tensione presente al pin 9 dello stesso.

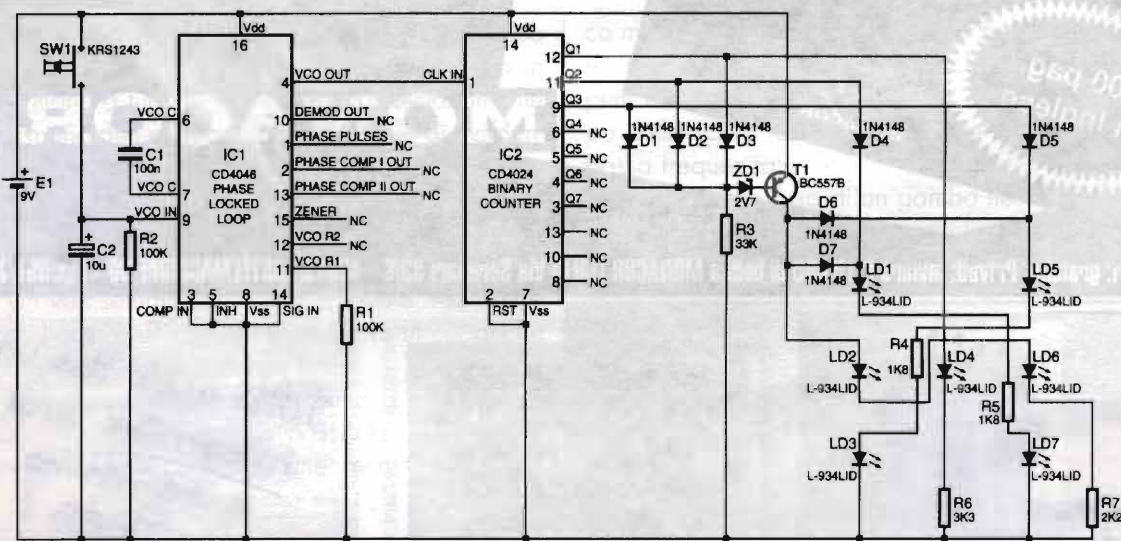

Schema elettrico del dado elettronico, il kit Velleman MK109.





Infatti, premendo SW1 si porta il pin 9 a +9V ottenendo in uscita dal VCO la frequenza massima possibile e al tempo stesso carichiamo istantaneamente il condensatore C2 che, una volta rilasciato SW1, si scaricherà attraverso R2, riportando lentamente la tensione del pin 9 a 0V. In questo modo si ottiene un passaggio graduale, dalla massima frequenza a zero, in funzione della costante di tempo realizzata da C2 ed R2.

Il VCO quindi fornisce il clock per il contatore binario (IC2), impostato per contare fino a 7 (in binario, non lo dimenticate) e che, attraverso un circuitino a matrice di LED realizza tutte le possibili combinazioni del nostro dado elettronico.

Come di consueto avviene per questi kit molto semplici, definiti infatti starting kit (kit di partenza) il montaggio non può essere considerato un problema ed è ancor più facilitato dal foglietto di istruzioni allegato, che ci indicherà la giusta sequenza di montaggio dei componenti e l'identificazione certa di ciascuno. Pensate addirittura che i componenti sono raggruppati in una strip e ordinati nella giusta sequenza...

Bene, prima di terminare ricordo che tutti i kit della Velleman sono distribuiti in Italia dalla Spin-Electronics di Orbassano (To) -tel. 011.903.88.66 e che è raggiungibile anche via internet al sito <http://www.spin-it.it>.

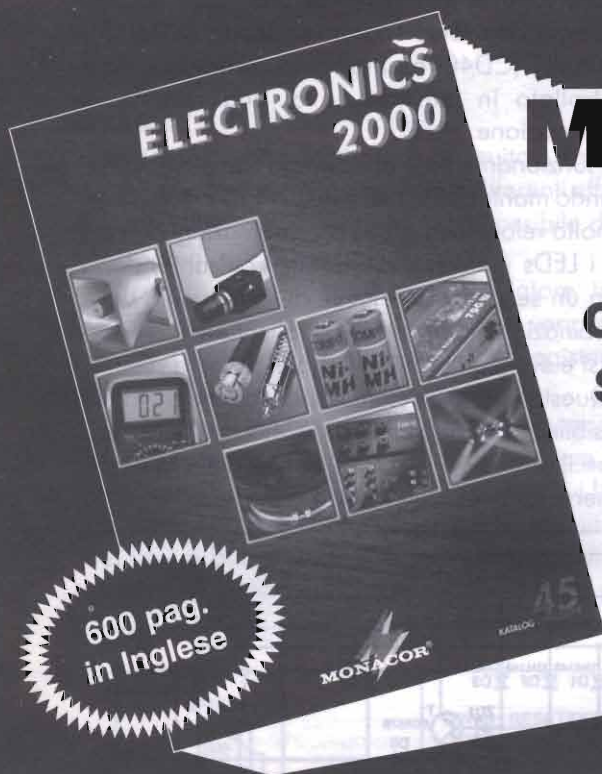

# nuovo catalogo **MONACOR 2000**

più di **4500** articoli

**GRANDI NOVITA' settore P.A.**

**SICUREZZA, ALTOPARLANTI**

**EFFETTI LUCE**

**e AUDIO**

## MONACOR®

600 pag.  
in Inglese

Rivenditori: gratuito. Privati: inviare £.15.000 di bolli a MONACOR ITALIA Via Serenari 33/G - 40013 CASTELMAGGIORE BO - Fax.051/715797



Prese maschio e femmina £4.000  
Spine maschio e femmina £4.000  
Jack 6,3 mono o stereo £4.000

**FAST S.A.S.**

via V.Veneto, 95/101 - 24038 S. Omobono I. (BG)  
tel.035852516 - 035853577 - fax 035852769

E-mail: [fast@uninetcom.it](mailto:fast@uninetcom.it)

**SODDISFATTI O RIMBORSATI**

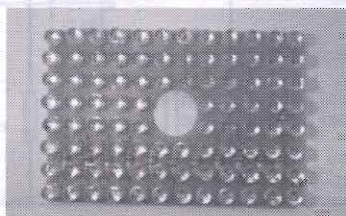

**ILLUMINATORE INFRAROSSI**  
PER VEDERE AL BUIO  
92 LED/ALIM. 12VCC/18V  
IN UNIONE A TELECAMERA O VIS. NOTT.  
COMPLETO DI UN FORO  
PER TELECAMERA (OPZ.)  
KIT L.55.000  
MONTATO L.80.000

**RGM DIVISIONE ELSAT**  
via Purgatorio 82 / 16152 GENOVA  
TEL.010-6511177 - FAX. 010-6513177

*Tutto quello che un  
radioamatore cerca  
e che non ha  
mai trovato!*

**C.B. CENTER**

Via Mazzini, 84  
36027 - Rosà (VI)  
tel. e fax: 0424 858467







# L'AUTOMICROFONO

Daniele Cappa, IW1AXR



Se per i telefoni cellulari esistono molti accessori per il loro uso in auto, lo stesso non si può dire per i ricetrasmittitori amatoriali. L'idea che segue è un microfono pensato per l'uso in auto che si è dimostrato molto versatile, e che può essere autocostruito da chiunque. Un insolito gadget lo rende originale.

Il comando RTX

L'uso di un ricetrasmittitore è equivalente all'uso di un telefono durante la guida, il microfono in dotazione a tutti gli RTx impegna inevitabilmente una mano dell'autista e, oltre al rischio di incidente, si può incorrere in una contravvenzione.

Anche le monocuffiette con microfono non si possono usare quando si è impegnati alla guida di un'auto.

Un vox sembra la soluzione ideale, ma non è così, l'auto è un ambiente rumoroso in cui anche il migliore antivox può ben poco.

La collocazione del microfono è il problema maggiore, non sempre è possibile una sistemazione idonea e contemporaneamente comoda.

## La capsula

Nei prototipi sono stati usati i contenitori più eterogenei in cui alloggiare la capsula, un classi-

co microfono a condensatore con preamplificatore interno a FET. Il contenitore che fornisce, dal punto di vista estetico, il miglior risultato è il corpo della spina RCA, il connettore coassiale per bassa frequenza.

Se è gradito l'uso di un gambo flessibile il guscio di bachelite di uno spinotto jack da 6.5 mm è adatto a contenere la capsula e ad essere filet-





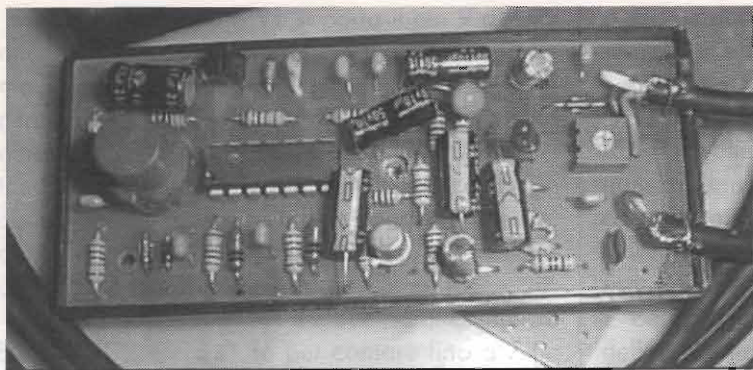

tato come i flessibili solitamente impiegati nelle lampade da tavolo.

■ Nella foto vediamo un microfono ricoperto con qualche centimetro di guaina termorestringente.

È possibile utilizzare il microfono di un impianto vivavoce di un telefono cellulare, oppure un microfono usato per le schede audio del PC, con evidenti vantaggi estetici. Da qualche tempo questi microfoni sono reperibili presso le fiere per radioamatori a poche migliaia di lire.

Il piccolo microfono così costruito andrà fissato al petto dell'autista radiomunito con qualche centimetro di velcro o una clips, fissato alla giacca oppure alla cintura di sicurezza. In modo che sia facilmente asportabile e che, nel caso si debba scendere dalla vettura dimenticandosi del microfono, si stacchi da solo.

Una sistemazione fissa può essere sopra l'aletta parasole, oppure accanto allo specchietto retrovisore.

Questa è la soluzione che personalmente preferisco, ma è anche la più rumorosa in assoluto!

Nelle intenzioni originali questo oggetto non era stato pensato per l'uso in stazione, ma qualcuno ha fissato la capsula alla lampada da tavolo e... lo usa con soddisfazione anche in casa!

## Il preamplificatore

Completa il set un piccolo amplificatore alloggiato in una scatola dalle modeste dimensioni che sarà situata in un luogo comodo, che sia accessibile senza movimenti strani, e da cui comanderemo il PTT del ricetrasmittitore. Vicino alla

leva del cambio, oppure accanto al sedile di guida, generalmente in un luogo accessibile con la mano destra durante la guida senza spostare né gli occhi, né il busto. Riten- go che anche questa condizione non soddisfi i tutori dell'ordine, ma pare essere un buon compromesso ed è comunque cosa saggia non utilizzare l'RTx durante la guida!

L'amplificatore è ridotto all'osso, si tratta di uno stadio a emettitore

comune con un normale transistor NPN da bassa frequenza, un BC237, ma un vecchio BC107, BC108, BC109, così come buona parte della attuale produzione di transistor al silicio NPN per BF, purché in grado di garantire un ragionevole guadagno andranno benone.

Anche intorno a questo stadio è stato fatto un abbondante uso di accorgimenti per eliminare tutti i disturbi possibili.

L'alimentazione può essere prelevata, dove sia disponibile, direttamente dalla presa del microfono del ricetrasmittitore, da 5 a 12 volt, oppure fornita da una pila da 9 volt; in questo caso sarà necessario un interruttore sulla alimentazione del microfono.

In serie all'alimentazione è montata una impedenza VK200, ma qualsiasi induttanza formata da qualche spira su un nucleo di ferrite andrà bene.

## Il comando PTT

I pulsanti adatti sono reperibili solo nella versione

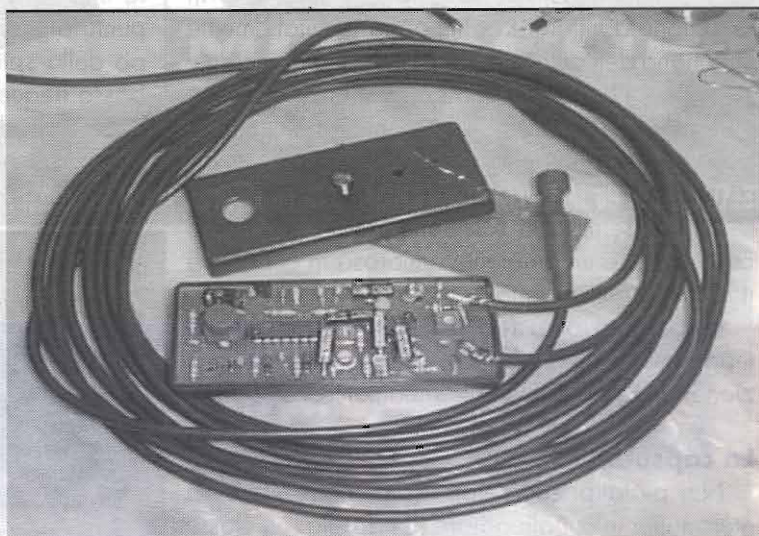





senza ritenzione, il che ha portato all'uso di un flip-flop; con qualche componente in più il microfono è stato dotato di un timer che si incarica di aprire il contatto del PTT dopo 5-6 minuti di trasmissione, impedendo così che l'RTx resti commutato in trasmissione per ore senza che l'operatore lo noti.

Il LED è comandato dal timer contemporaneamente al comando del PTT, ma senza essere connesso al comando del ricetrasmittitore.

Il comando del PTT è attivo verso massa, l'RTx deve passare in trasmissione portando il PTT a massa.

### Scelta dei componenti

Come già detto l'amplificatore è uno stadio a emettitore comune a cui viene applicato il segnale proveniente dalla capsula; l'unico punto anormale è il trimmer che regola il livello di uscita.

Con questa configurazione si ottiene una impedenza di uscita relativamente costante al variare della posizione del trimmer, a tutto beneficio dei primi stadi del ricetrasmittitore.

La regolazione così ottenuta è molto dolce e pare abbastanza lineare, il trimmer di regolazione non ha accessi dall'esterno e andrà regolato in fase di installazione sull'auto secondo le esigenze del proprio RTx, della posizione del microfono e del livello della vostra voce. Se il livello raggiunto non dovesse soddisfare le esigenze del nostro RTx si può ottenere qualcosa di più diminuendo la resistenza da  $6,8k\Omega$  in serie al trimmer di uscita.

Il timer che comanda il PTT è costruito intorno ad un CMOS, il CD4001.

Si tratta di una revisione di un timer già utilizzato per altri scopi, la temporizzazione è ottenuta dalla scarica di un condensatore da  $47\mu F$  su una resistenza da  $4,7M\Omega$  vista dai due ingressi di una porta NAND. Non è stata prevista alcuna regolazione del tempo di disattivazione del PTT perché qualsiasi periodo compreso tra 5 e 10 minuti può essere considerato valido.

Il comando del PTT avviene tramite un comune transistor NPN, dello stesso tipo utilizzato dell'amplificatore, l'unica protezione adottata è uno zener da 24V che elimina eventuali picchi di tensione generati dall'eventuale relé dell'RTx.

Anche in questo stadio la radiofrequenza è tenuta quanto più possibile lontana dai componenti attivi grazie ad alcuni condensatori ceramici sistemati su tutti gli ingressi e le uscite dell'integrato e in parallelo al comando del PTT.

Il tutto è stato montato più volte su basetta millefori, adattando di volta in volta le dimensioni al contenitore disponibile in quel momento, fino alla realizzazione di un buon numero di stampati e relativi contenitori da parte di due ditte specializzate.

### Il montaggio

Il contenitore e il circuito stampato sono esattamente delle stesse dimensioni, dunque quest'ultimo va leggermente limato, oppure una leggera passata con un foglio di carta abrasiva, finché non entra nel contenitore senza muoversi.

Il circuito lavora esclusivamente in bassa frequenza, dunque i componenti impiegati non sono affatto critici, le loro dimensioni sono al contrario molto importanti.

Lo spazio disponibile tra il circuito stampato e il contenitore è di circa 6 millimetri, il circuito integrato CD4001 va montato SENZA ZOCCOLO, così come tutti i condensatori elettrolitici vanno scelti tra i modelli verticali a basso profilo oppure vanno montati piegando i reofori a 90 gradi.

I condensatori ceramici sono tutti del tipo multistrato, o comunque del tipo più piccolo possibile.

La resistenza R19 da  $47\Omega$  può essere sostituita da un diodo 1N4148, per proteggere il tutto da eventuali inversioni di polarità sull'alimentazione.

Il microfono è del tipo a condensatore, preferibilmente il modello a tre fili. Se fosse reperibile solo il modello a due fili non montiamo C9 da 100nF e con un ponticello di stagno uniamo le due parti di una piazzola situata nei pressi di C8 da 100pF, ovviamente dal lato saldature.

In questa situazione il pin di alimentazione della capsula non andrà collegato e l'alimentazione alla capsula sarà fornita tramite il cavo che porta il segnale audio.

I due transistor usati sono entrambi NPN per BF, il vecchio BC109 è ottimo per l'amplificatore, mentre per il comando del PTT un BC237 sarà perfetto; fermo restando che qualunque transistor NPN per bassa frequenza con un guadagno decente sarà ugualmente perfetto... BC107, 108, 109, 207, 208, 209, 237, 238, 239... il transistor di comando del PTT è protetto da un diodo zener da 24 V che si impegna a neutralizzare eventuali picchi che potrebbero essere generati dal relé del ricetrasmittitore.

La resistenza R16 da 6800 ohm potrà variare da 0 (un ponte) a  $8200\Omega - 10k\Omega$ , secondo la sensibilità microfonica del ricetrasmittitore usato.





figura 1 - Schema elettrico.

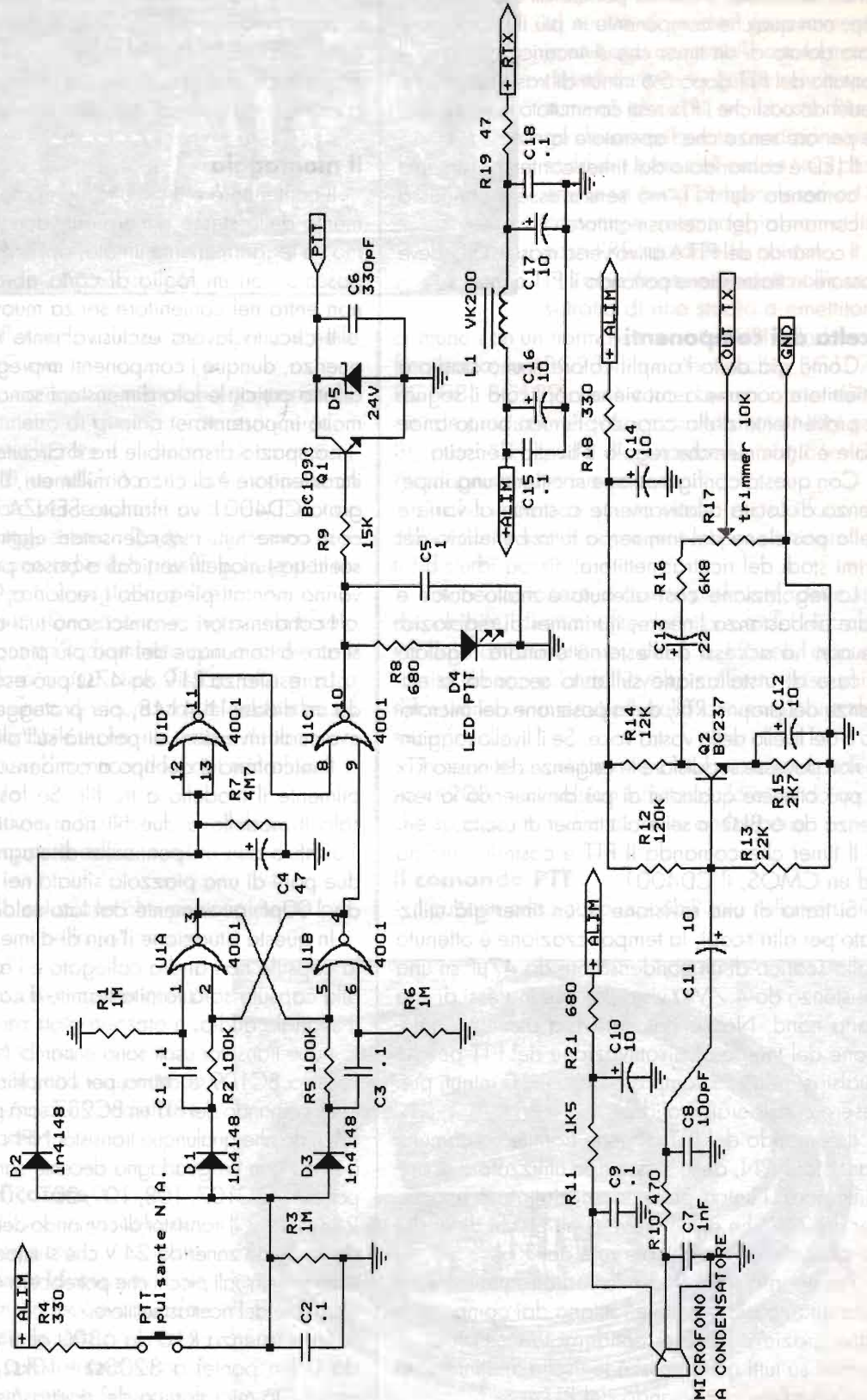





- R1 = 1MΩ 1/4 W
- R2 = 100kΩ 1/4 W
- R3 = 1 MΩ 1/4 W
- R4 = 330Ω 1/4 W
- R5 = 100kΩ 1/4 W
- R6 = 1 MΩ 1/4 W
- R7 = 4.7 MΩ 1/4 W
- R8 = 680Ω 1/4 W
- R9 = 15kΩ 1/4 W
- R10 = 470Ω 1/4 W
- R11 = 1.5kΩ 1/4 W
- R12 = 120kΩ 1/4 W
- R13 = 22kΩ 1/4 W
- R14 = 12kΩ 1/4 W
- R15 = 2.7kΩ 1/4 W
- R16 = 6.8kΩ 1/4 W
- R17 = 10kΩ trimmer cermet  
orizzontale 1 giro
- R18 = 330Ω 1/4 W
- R19 = 47Ω 1/4 W
- C1+C3 = 100 nF
- C4 = 47μF/16V el.
- C5 = 100nF
- C6 = 330pF
- C7 = 1nF
- C8 = C9 = 100pF
- C10+C12 = 10μF/16V el.
- C13 = 22μF/16V el.
- C14 = 10μF/16V el.
- C15 = 100nF
- C16 = C17 = 10μF/16V el.
- C18 = 100nF
- D1+D3 = 1N4148
- D4 = LED 3mm
- D5 = ZENER 24 V-1/2 W
- Q1 = BC237 (NPN da commutazione)
- Q2 = BC109C (NPN da BF)
- U1 = CD4001
- L1 = VK200

- 1 pulsante normalmente aperto
- 1 capsula a condensatore a tre fili



figura 2 - Disposizione componenti.

Il pulsante, del tipo normalmente aperto, va scelto tra i modelli da circuito stampato a 4 pin, il modello da me usato ha la parte superiore a sezione tonda ed è alta circa 13 mm, il pulsante supera i 6 mm perché deve sporgere fuori dal contenitore...

Il tempo di intervento del timer del PTT è regolato dalla coppia C4 - R7, aumentando uno dei due valori, o entrambi, aumenta il tempo di intervento.

Nel caso che il timer sia intervenuto, interrompendo la trasmissione, saranno necessarie due pressioni sul tasto perché il flip-flop funzioni in modo corretto.

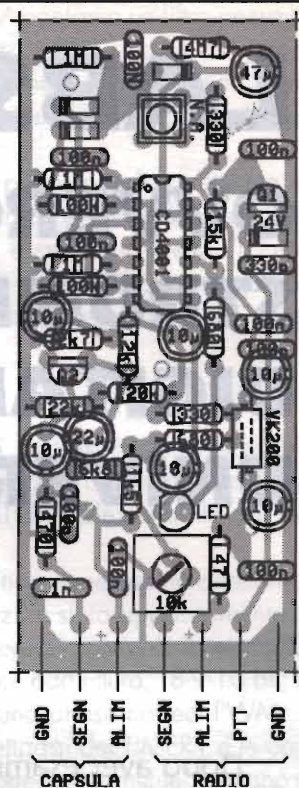
### Installazione in auto

Scegliere la posizione del microfono evitando le bocchette dell'impianto di climatizzazione o altre posizioni in cui il microfono possa essere investito da flussi d'aria.

Il cavo che unisce l'unità di comando al microfono deve essere tenuto più lontano possibile dal cavo di antenna del ricetrasmittitore e da altri cavi da cui è possibile il rientro di disturbi di natura elettrica.

L'unità di comando andrà situata in una posizione

comoda, secondo le esigenze individuali, preferibilmente non troppo lontana dal ricetrasmittitore.

Per fissare entrambi i componenti possiamo usare qualche centimetro di velcro; è possibile fissare l'unità di comando con due piccole viti parker, prestando attenzione che le viti non entrino più di 2-3mm all'interno del contenitore.

### Caratteristiche tecniche

- Preamplificatore a transistor a uno stadio a emettitore comune in classe A
- Guadagno circa 20dB, regolabile
- Banda passante a -3 dB 200Hz - 4kHz
- Impedenza di uscita 10kΩ
- Massima tensione di uscita 1.5V pep con 30 mV di ingresso
- Assorbimento in trasmissione 13mA a 12V
- Tensione di alimentazione da 5 a 15V, negativo a massa
- Comando PTT verso massa
- Microfono a condensatore con amplificatore a FET

Informo inoltre i più pigri che sono ancora disponibili alcune decine di circuiti stampati e relativo contenitore dedicato!





# LABSLAVE

## OVVERO STRUMENTO DIGITALE UNIVERSALE



Ferdinando Negrin

2ª Parte di 2

Dopo aver esaminato le potenzialità dei microcontrollori AVR e due applicazioni del TIMER di bordo, proseguiamo con la descrizione delle rimanenti sei funzioni dello strumento da laboratorio che ne è scaturito.

### Qualcosa sul PWM

Per meglio "apprezzare" le prestazioni di LABSLAVE che andrò a presentare, permettetemi di richiamare anzitutto alcuni concetti fondamentali sui segnali di tipo PWM, peraltro molto usati in svariati settori dell'elettronica sia di potenza (alimentatori e regolatori in genere) sia dei piccoli segnali.

PWM è l'acronimo di Pulse Width Modulation ovvero, in italiano idioma "modulazione a larghezza di impulsi".

In sostanza, guardate la figura 1,

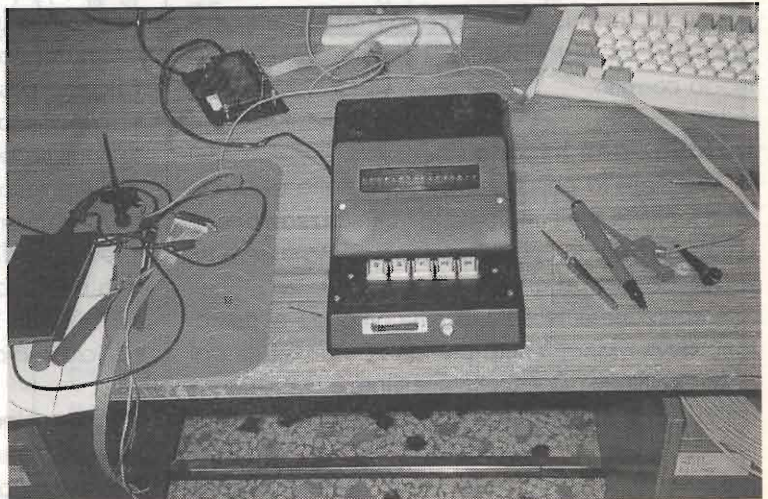





il segnale PWM altro non è che un'onda rettangolare (molto comoda da generare a livello digitale) il cui periodo, quindi, comprende l'alternarsi di un livello "alto" e di un livello "basso" di durata generalmente diversa.

Ora, mantenendo fissa la durata complessiva del periodo ( $T_{on} + T_{off}$ ), e quindi la frequenza del segnale, si può agire sul duty-cycle, cioè sul rapporto tra il tempo in cui il segnale rimane a livello alto relativamente al periodo completo.

Ad esempio, un'onda quadra avrà un duty-cycle del 50% perché il segnale rimane a livello alto per il 50% del periodo complessivo, mentre rimane basso per il restante 50%.

Vediamo di fare cenno ad un'applicazione possibile del PWM utile in laboratorio ed immediatamente ottenibile con LABSLAVE: un riferimento di tensione (regolabile) da inserire in un alimentatore stabilizzato, ottenendo così una vasta gamma di tensioni continue.

Se consideriamo sempre la figura 1 e ricordiamo che il valore medio ( $V_m$ ) di un fenomeno periodico è costituito dall'"ordinata di compenso" (linea che rende uguali le aree superiori ad essa racchiuse dall'onda rettangolare a quelle inferiori) si ha, nel caso di onda rettangolare di ampiezza  $V_{on}$ :

$$(V_{on} - V_m) T_{on} = V_m T_{off}$$

$$\text{da cui } V_m = V_{on} (T_{on} / T)$$

$$\text{dove } T = T_{on} + T_{off}$$

ma  $T_{on}/T$  altro non è che il duty-cycle ( $D$ ) dell'onda rettangolare; si ha, quindi, che  $V_m = V_{on} D$ .

In altri termini, il valore medio dell'onda rettangolare è proporzionale direttamente al duty-cycle (che può essere variato se si vuole tutta una gamma di valori medi e quindi di tensioni in uscita) ed al valore della tensione corrispondente al livello alto del PWM ( $V_{on}$ , precisamente).

Se all'uscita PWM poniamo un filtro passa-basso (R-C) da cui possa uscire solo la componente continua, avremo ottenuto una tensione continua (regolabile agendo sulla regolazione del duty-cycle).

Voglio precisare, per amore di correttezza, che la precisione del tutto dipende dalla precisione e stabilità di  $V_{on}$  che, essendo un livello TTL, non è certo il massimo dell'affidabilità, comunque per i comuni impieghi quanto detto funziona egregiamente.

### PWM generator

Bene, fatti questi velocissimi ma necessari richiami sul PWM veniamo ad esaminare l'opzione "PWM GENERATOR" selezionabile dal menu di LABSLAVE.

Anche questa routine viene gestita direttamente dal TIMER1 che, anzi, è stato appositamente progettato per fornire segnali PWM di ottima qualità (il Costruttore definisce addirittura: "8-9-10 bit, free running, glitch-free and phase correct PWM...").

Naturalmente i settaggi del TIMER1 e le opzioni del PWM rimangono "saldamente" in mano alla CPU dell'AVR!

Addentriamoci nell'esame del principio sul quale si basa la generazione del segnale.

Tengo a precisare che in LABSLAVE ho sfruttato la possibilità di generare due segnali PWM regolabili indipendentemente e che potrete prelevare alle due uscite outputA e outputB dello strumento.

Qui, per semplicità, esaminiamo solo un canale.

Anzitutto, nella modalità PWM il contatore a 16 bit del TIMER1 (TCNT1), sempre su pilotaggio del clock di sistema o di suoi valori prescalati (al solito modo), viene usato sia come up-counter che come down-counter (figura 2).



figura 1 - Definizioni principali applicabili ad un segnale PWM. A tratteggio le aree separate dall'ordinata di compenso.



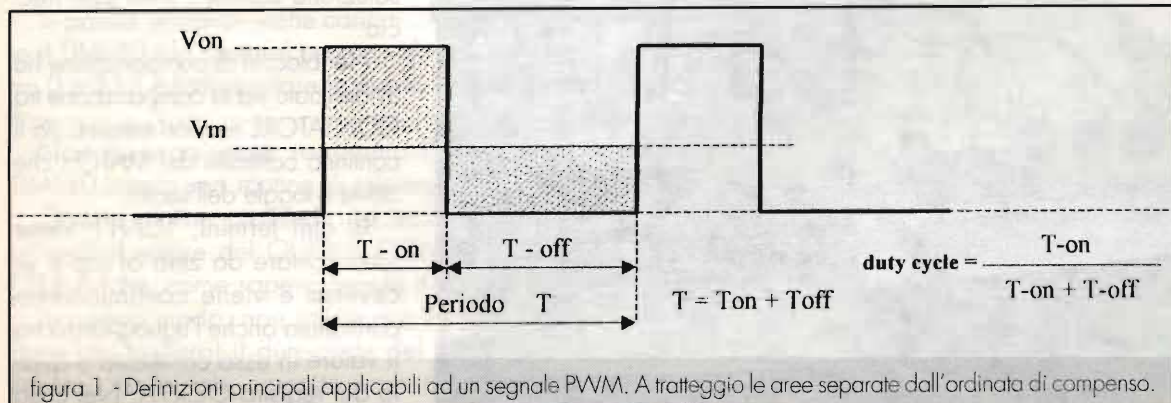

figura 2 - Modo operativo adottato dall'AVR per ottenere un segnale PWM. Il diagramma superiore riporta le "rampe di conteggio" cioè i valori contenuti in TCNT1 via via nel tempo.

Viene inoltre impiegato il registro OUTPUT COMPARE REGISTER A (OCR1A).

Con riferimento alla stessa figura, notiamo il susseguirsi di conteggi all'insù (up) da zero al valore Top (imposto dal numero di bit di precisione: 8, 9, 10) ed all'ingiù (down) dal Top a zero.

Una volta attribuito un valore numerico al COMPARE MATCH (linea orizzontale compresa tra zero e Top) il gioco è fatto: quando il contatore, avanzando, incontra (MATCH) il valore di OCR1A automaticamente viene invertito (toggle) lo stato logico dell'uscita outputA.

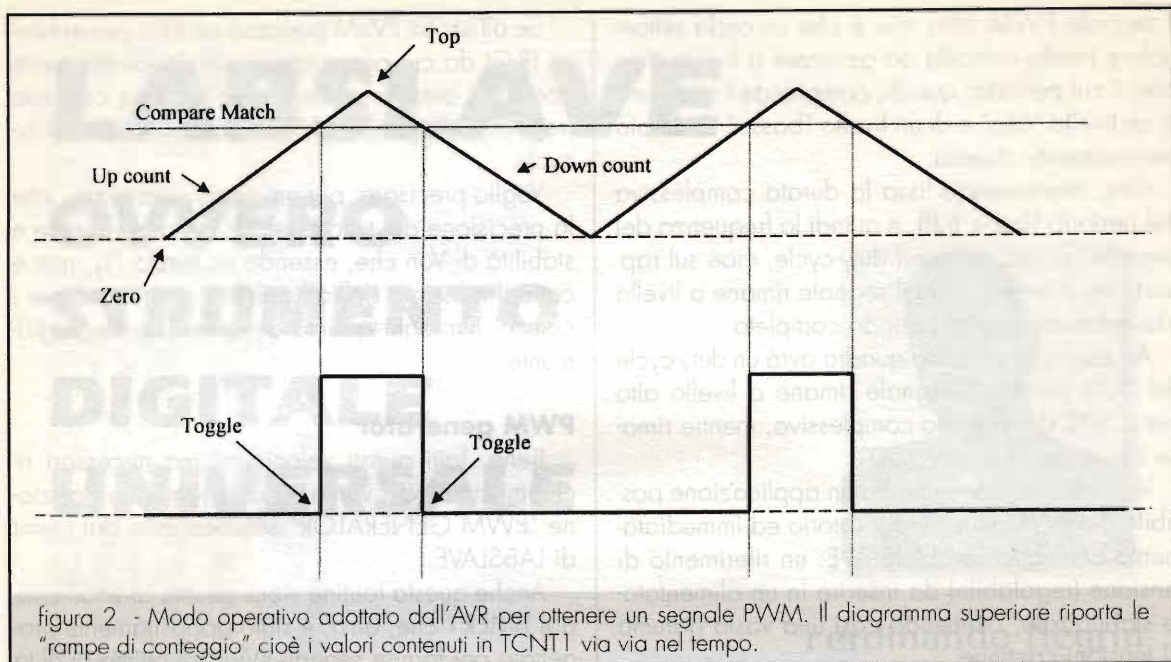
Lo stesso avviene durante il conteggio all'indietro: vedete gli impulsi risultanti all'uscita outputA (diagramma sotto).

Se variate il contenuto del OUTPUT COMPARE REGISTER A potete ottenere le larghezze di impulso desiderate (Si alza o si abbassa la linea orizzontale di COMPARE MATCH).

Naturalmente, se state lavorando alla massima risoluzione (10 bit) per il registro OUTPUT COMPARE REGISTER A saranno validi i primi 10 bit (LSB): 1024 passi di risoluzione; lavorando a 8 bit varranno i primi 8 bit di OCR1A: 255 passi di risoluzione, ecc.

In figura 3 ho riportato il flow chart della routine di PWM GENERATOR resa in forma (spero) semplice.

Come vedete ho evidenziato la possibilità di settaggio del registro OUTPUT COMPARE REGISTER A, del PRESCALER e della risoluzione tramite i soliti tasti freccia.

Nei blocchi di comparazione ho evidenziato sia la comparazione tra CONTATORE e valori estremi, sia il continuo controllo del MATCH che attiva il toggle dell'uscita.

In altri termini, TCNT1 viene fatto contare da zero al top e viceversa e viene continuamente controllata anche l'uguaglianza tra il valore in esso contenuto e quello del registro OCR1A. Nel caso

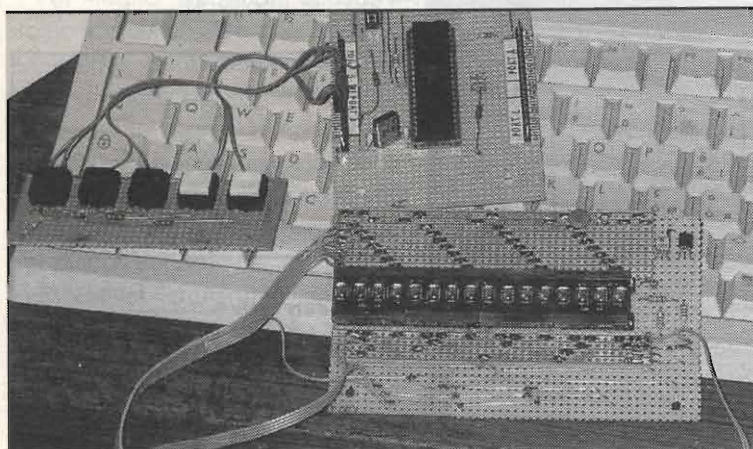





in cui l'"incontro" sia avvenuto c'è il toggle dell'uscita A.

Sono ottenibili le frequenze di: 3,9kHz a 10 bit, 7kHz a 9 bit, 15kHz a 8 bit.

Prescalando il clock che "serve" il TIMER1 si può dividere ciascuna di queste frequenze per i soliti numeri: 1, 8, 64, 256, 1024.

### PWM sweep

La funzione PWM SWEEP di LABSLAVE è particolarmente interessante.

Permette, infatti di ottenere (all'uscita outputA) un segnale di tipo PWM con tutte le caratteristiche (e regolazioni) descritte nella sezione PWM GENERATOR ma con in aggiunta la possibilità di variazione continua (ed automatica) del duty-cycle tra due valori settabili da tastiera.

Ciò significa che potete ricavare un segnale il cui duty-cycle varia linearmente, ad esempio, dal 30% al 60% con una "cadenza" preimpostabile.

Vi lascio intuire le possibili applicazioni!

Il flow chart "semplificato" è in figura 4a (nella figura "COMPARE MATCH" sta per "OCR1A").

Per ottenere questo tipo di segnale ho affiancato al solito TIMER1, impiegato come generatore PWM, il TIMERO utilizzato come contatore.

In parole semplici: viene caricato il TIMERO (da tastiera) con un valore compreso tra 0 e 255 e fatto contare in avanti sino all'overflow.

Non appena viene raggiunto l'overflow, il TIMERO lancia una routine di interrupt.

Questa routine provvede ad incrementare di un'unità il valore del OUTPUT COMPARE REGISTER A (che, come sapete, regola il duty-cycle).

In questo modo, non sarete più Voi a comandare (da tastiera) il duty-cycle del segnale generato, ma a tale compito sarà adibito il TI-

MERO. Come promesso dal Costruttore del micro, questo passaggio da un valore all'altro del duty è esente da glitch ed avviene con la massima naturalezza ("glitch free...")

A forza di incrementi, una volta raggiunto il valore massimo per l'OUTPUT COMPARE REGISTER A, al successivo interrupt il TIMERO provvederà al suo azzeramento e tutto si ripeterà.

In figura 4b presento la rilevazione oscillografica di un treno di impulsi a larghezza variabile ottenuti tramite PWM SWEEP.



figura 3 - Diagramma di flusso relativo alla funzione PWM di LABSLAVE.



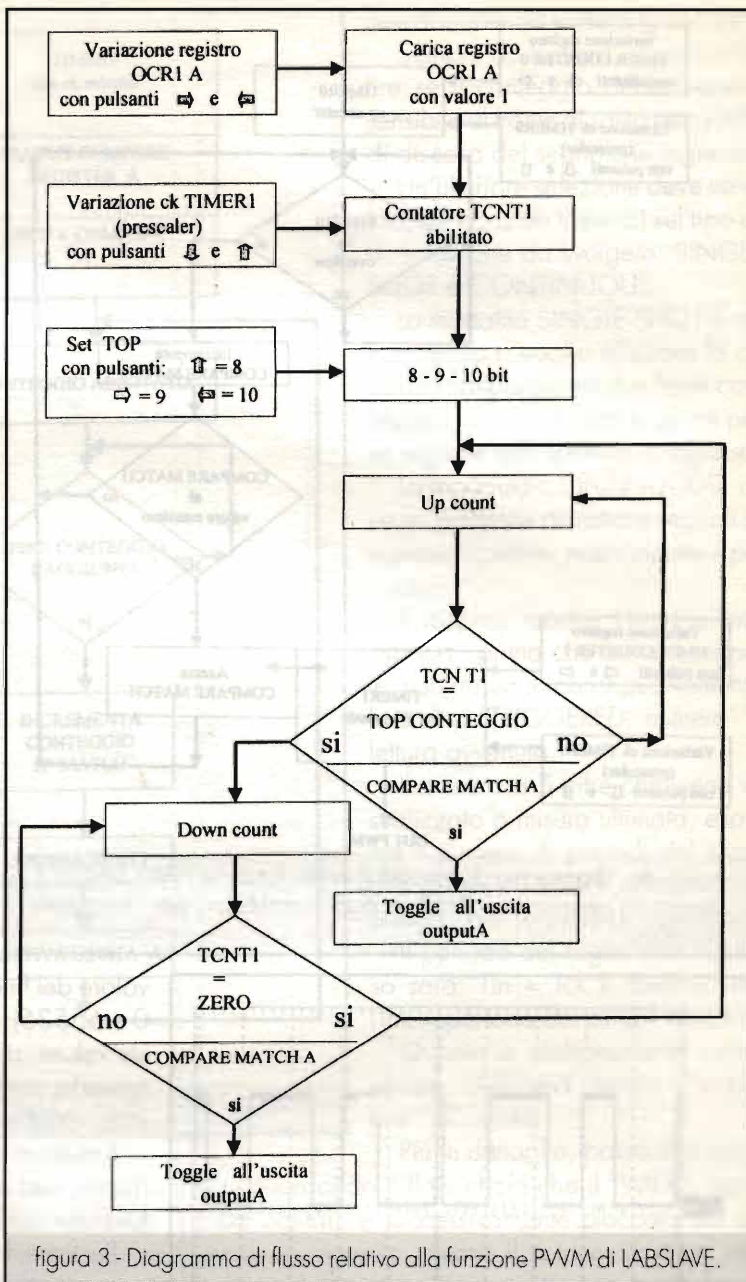

figura 4b - Traccia ottenuta all'oscilloscopio in modalità PWM SWEEP: si susseguono impulsi sempre più larghi e compresi tra una larghezza minima ed una massima.

La progettazione di questa routine è un "simpatico" esercizio per familiarizzare con l'AVR, non c'è dubbio!

### Conta eventi

Esiste anche la possibilità di pilotare con un clock esterno il TIMER1 (come già accennato).

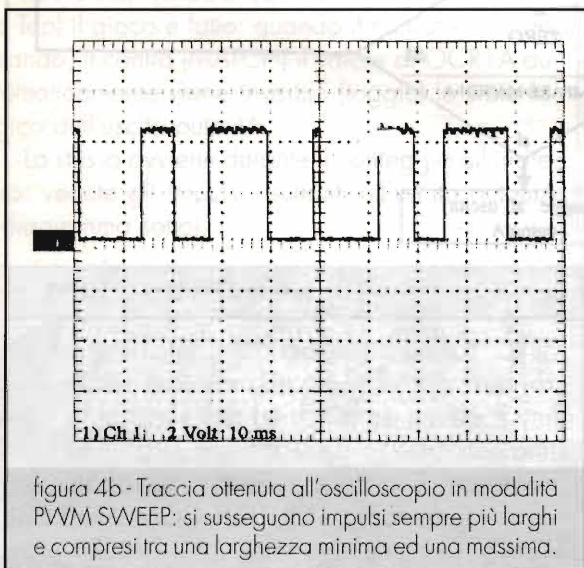
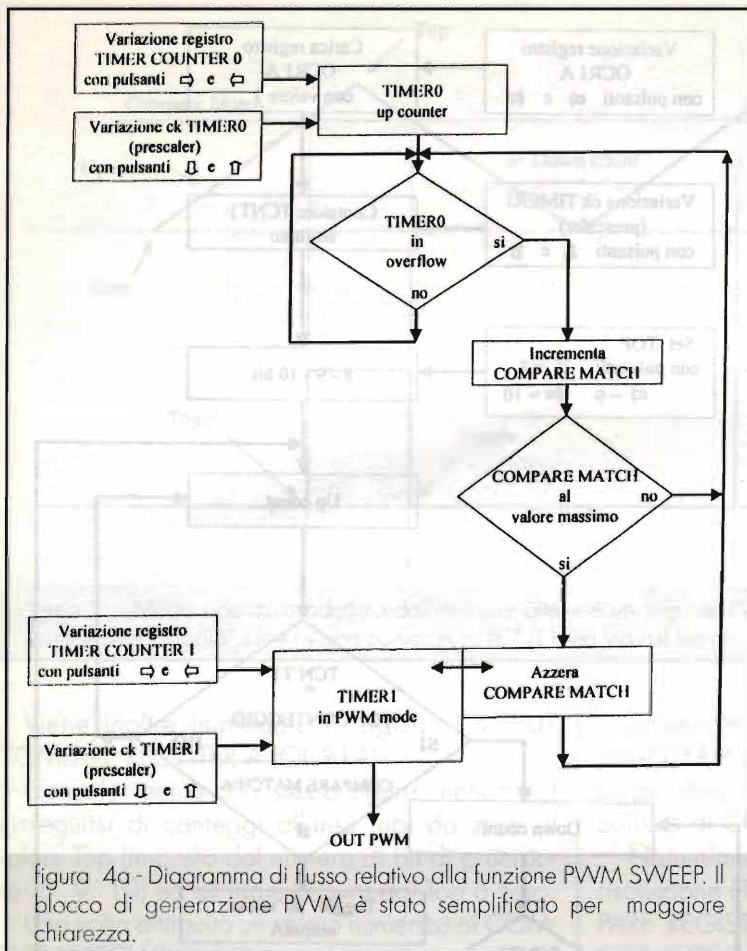
Il clock deve essere presentato al pin 2 del microcontrollore (= pin 1 del connettore Data input/output dello strumento).

Ho pensato di collaudare questa modalità di funzionamento applicandola, come al solito, ad un caso pratico: contare il numero di fronti di salita (rising edge) o di discesa (falling edge) di un segnale digitale applicato a LABSLAVE.

La funzione CONTA-EVENTI che ne è scaturita mi sembra molto interessante per svariate applicazioni di laboratorio.

Entriamo nei particolari.

Seguite anche il flow chart (figura 5) che permette lo sviluppo del programma per questa funzione.

Anzitutto è possibile impostare da tastiera (EDGE SELECT) se il conteggio debba essere attivato dal fronte di salita o da quello di discesa del segnale in ingresso.

Successivamente è impostabile il

valore del fine-conteggio (un numero compreso tra 0 e 65535); il contatore; una volta raggiunto questo valore, si azzererà e ricomincerà il conteggio, tenendo conto anche del numero di volte che è stato raggiunto il valore di fine-conteggio.

Il numero di questi "match" viene visualizzato a display una volta che l'utente scelga di uscire dalla funzione "CONTA EVENTI".

Per finire, ho previsto anche la possibilità che, una volta raggiunto il valore di fine-conteggio, venga attivata l'uscita outputA in due modi diversi, selezionabili da tastiera: nella modalità "SINGLE SHOT", una volta raggiunto per la prima volta il fine-conteggio si ha la transizione del livello logico all'uscita outputA da L ad H; nella modalità "CONTINUOUS", invece, ad ogni fine-conteggio si ha l'inversione dello stato logico (toggle). Quest'ultima funzione permette di ottenere, tra l'altro, un divisore a 65536 passi, indipendente dalla CPU del sistema. La cadenza massima con cui si possono susseguire gli impulsi in ingresso è di circa 2MHz.





figura 5 - Flow chart della funzione CONTA EVENTI.

### Periodimetro

Questa modalità operativa permette di "misurare" la distanza temporale tra due fronti di salita (o discesa) consecutivi di un segnale logico applicato all'ingresso input (che fa capo al pin 31 del micro) dello strumento; si ottiene, quindi, un'indicazione numerica circa la durata di un periodo del segnale in esame.

Come avrete capito, anche questo è un modo per sfruttare le potenzialità del TIMER1 dell'AVR.

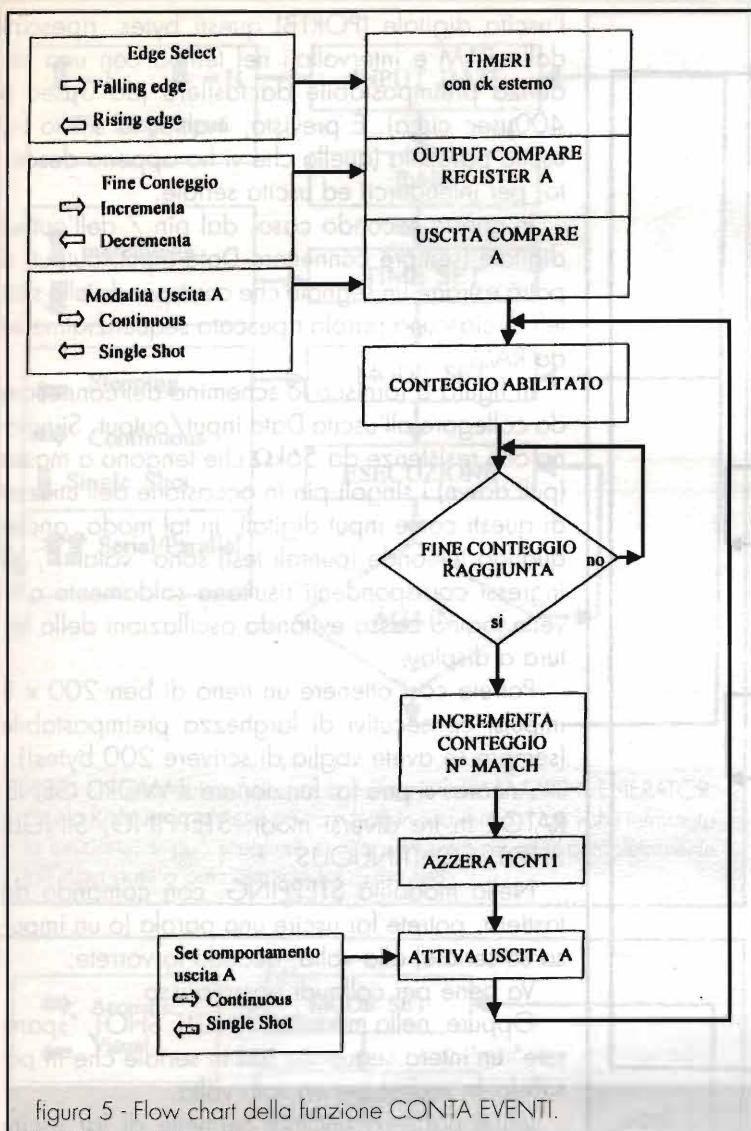
In figura 6 ho riportato il flow chart da me seguito per la stesura del programmino.

Ve lo descrivo in breve.

Il TIMER1 viene fatto contare in avanti pilotato dal clock di sistema o dai suoi valori prescalati,

selezionabili da tastiera (prescaler).

Sempre da tastiera, si può stabilire se il conteggio debba essere sensibile al fronte di salita o a quello di discesa del segnale in ingresso.

Un'ulteriore selezione deve venir fatta (ancora da tastiera) sul tipo di acquisizione da svolgere: SINGLE SHOT o CONTINUOUS.

La modalità SINGLE SHOT è utile quando si voglia misurare la distanza temporale tra due fronti consecutivi, una sola volta e quindi per un segnale non ripetitivo in ingresso.

La modalità CONTINUOUS, invece, permette di trattare segnali in ingresso ripetitivi, misurandone il periodo.

Il display mostra l'indicazione "READY" prima che arrivi il segnale in ingresso e, conseguentemente la scritta "TRIGGERED: numero" a lettura avvenuta.

Il numero a 5 cifre che viene visualizzato a misura ultimata, esprime il numero di periodi del clock che pilota il TIMER1 contenuti nel periodo del segnale di ingresso.

Il periodo del segnale di ingresso sarà:  $T_{in} = T_{ck} \times \text{numero letto}$  ( $T_{ck}$  = periodo del ck del TIMER1).

Quanto a elaborazione, come vedete, LABSLAVE lascia l'"iniziativa" all'utente!

Più in dettaglio, posso dire (sempre guardando il flow chart) che il TIMER1 viene fatto contare e successivamente bloccato dal segnale in ingresso, mentre il suo contenuto al momento dello stop viene catturato e trasferito nel registro INPUT CAPTURE REGISTER previsto dall'architettura del TIMER1 proprio per questo scopo.

Anche stavolta la CPU interviene solo per visualizzare i risultati (conteggio).

Il range di periodi misurabili va da un minimo di 300nsec ad un massimo di 8sec circa.

### Word generator

Questa è un'applicazione prettamente "logica" e coinvolge solo le porte (più precisamente il





figura 6 - Flow chart relativo al PERIODIMETRO: dopo aver settato le opzioni, l'AVR si mette in attesa "ready" del primo fronte in ingresso. Successivamente, al sopraggiungere del secondo fronte, si ha lo stop del conteggio (Triggered).

PORTB che diventa un output ad 8 bit, riportato all'uscita di LABSLAVE con il solito connettore Data input/output).

Il microcontrollore, pilotato da programma (figura 7), produce al PORTB una sequenza di "parole digitali" di 8 bit preimpostabili da parte dell'utente.

In pratica, nella fase di "istruzione" tramite tastiera potrete introdurre, bit per bit, più di 200 bytes nella RAM del micro.

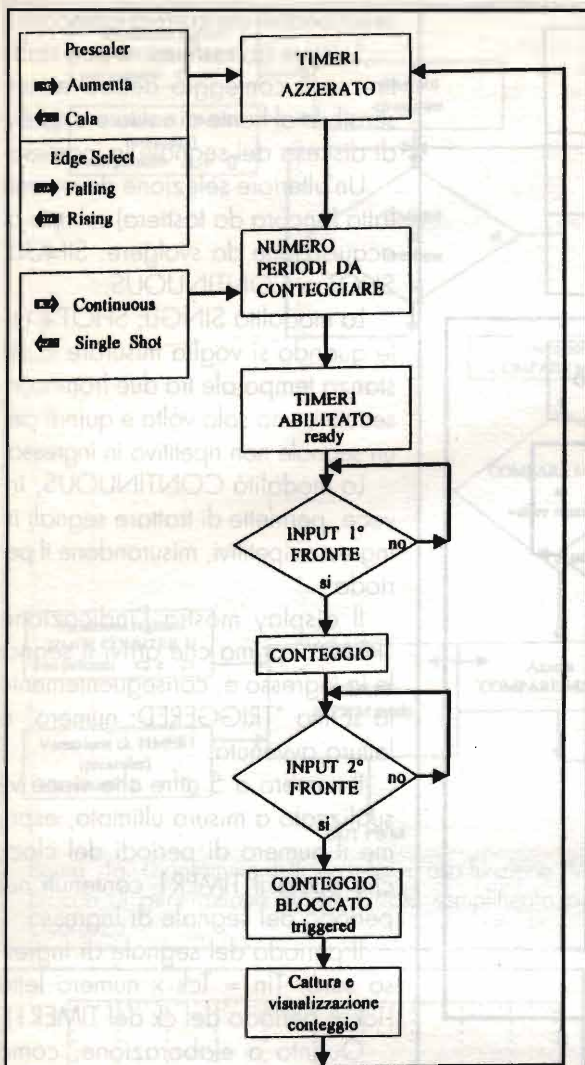
In fase di "esecuzione", il micro presenterà al-

l'uscita digitale (PORTB) questi bytes, ripescati dalla RAM e intervallati nel tempo con una cadenza preimpostabile da tastiera (da 3µsec a 400µsec circa). È prevista, inoltre, la scelta tra uscita parallela (quella che vi ho appena descritto, per intenderci) ed uscita seriale.

In questo secondo caso, dal pin 7 dell'output digitale (sempre connettore Data input/output) si potrà estrarre un segnale che corrisponde allo shift left di ciascuna parola ripescata sequenzialmente da RAM.

In figura 8 fornisco lo schemino del connettore da collegare all'uscita Data input/output. Si notano otto resistenze da 56kΩ che tengono a massa (pull down) i singoli pin in occasione dell'utilizzo di questi come input digitali. In tal modo, anche quando le sonde (puntali test) sono "volanti", gli ingressi corrispondenti risultano saldamente a livello logico basso evitando oscillazioni della lettura a display.

Potrete così ottenere un treno di ben 200 x 8 impulsi consecutivi di larghezza preimpostabile (sempre se avete voglia di scrivere 200 bytes!).

Ancora: si può far funzionare il WORD GENERATOR in tre diversi modi: STEPPING, SINGLE SHOT, CONTINUOUS.

Nella modalità STEPPING, con comando da tastiera, potrete far uscire una parola (o un impulso se seriale) alla volta, quando lo vorrete.

Va bene per collaudi passo-passo.

Oppure, nella modalità SINGLE SHOT, "sparere" un'intera sequenza (sia in seriale che in parallelo, a scelta) per un sola volta.

Infine, CONTINUOUS permette di far uscire "ad anello", sia in parallelo che in seriale, le parole contenute nelle celle di RAM, sempre con cadenza impostabile (TIME SET del flow chart).

### Logic probe

L'ultimo "esercizio" organizzato in qualcosa di utile è dedicato ai "cercatori dei livelli logici perduti".

LABSLAVE si trasforma in una sonda logica ad 8 canali.

Il programma (flow chart di figura 8) semplicemente legge gli inputs (byte presente ai pin del PORTB usato come input e facente capo al connettore Data input/output) e li presenta a display sotto forma di lettere "H" o "L".

Questa funzione è molto comoda nei collaudi





figura 7 - Susseguirsi delle azioni nella modalità WORD GENERATOR. Qui la RAM interna viene scritta e letta in sequenza. Una volta terminata la funzione, si può scegliere se rifare (Again) o uscire completamente (all'input dati) o parzialmente (al mode set).



figura 8 - Flow chart del LOGIC PROBE. La funzione, una volta avviata, può essere bloccata premendo la freccia in su.

"statici" di un marchingegno logico: otto sonde possono seguire le sorti logiche di altrettanti punti a bordo della scheda sotto "tortura".

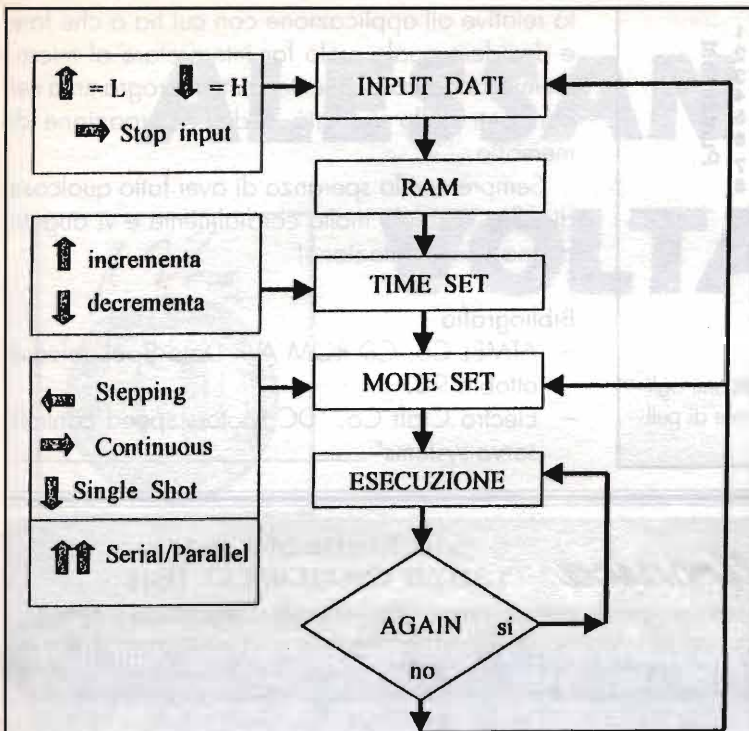
LOGIC PROBE può, a Vostra scelta, tirar fuori la voce: infatti, su un solo canale (l'1 del Data input/output), ho previsto la possibilità di una segnalazione acustica dei livelli H o L.

Un suono basso indicherà che il punto a cui è collegata la sonda si trova a livello logico "L", un suono alto, il contrario.

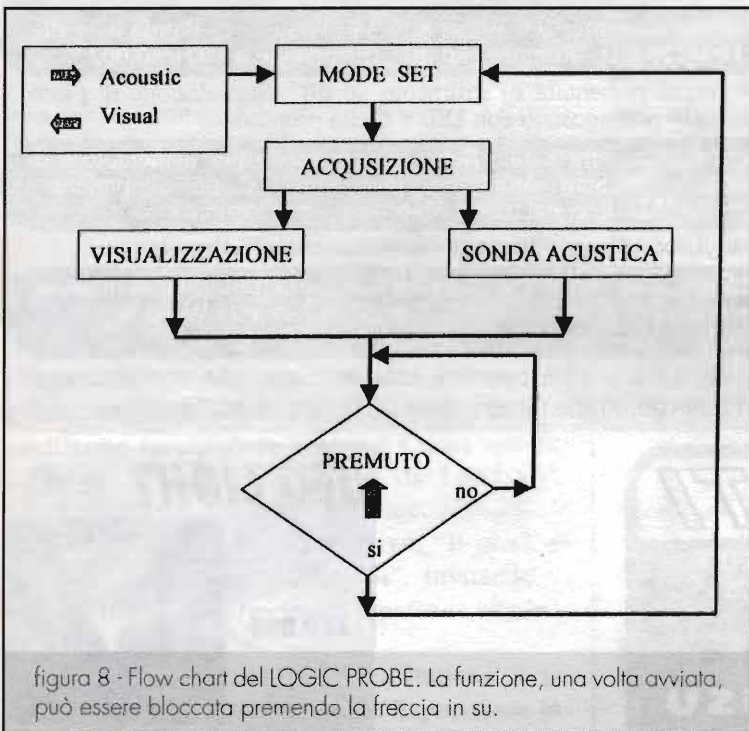
Questa funzione è utile se si desidera andare a caccia di un guasto o seguire un livello senza distogliere lo sguardo dal circuito sotto esame.

Il suono è ottenuto facendo lavorare il TIMERO come generatore di onda quadra, con uscita su un pin libero del PORTD (pin 5) a cui è applicato un piccolo buzzer piezo-elettrico.

In pratica, il contenuto del TCNT0, a seconda del tono desiderato (alto o basso), viene scambiato tra due valori.

Se non si vogliono potenziali fluttuanti agli ingressi digitali è necessario interporre una rete di pull down (R=56kΩ).

### Conclusioni

Come vedete, con gli attuali microcontrollori è possibile, a bassissimo costo, ottenere cose veramente egregie.

Naturalmente bisogna familiarizzare un po' con il linguaggio di programmazione del componente specifico e non essere mai stufi di provare e riprovare (...è comunque lo spirito che anima lo sperimentatore!).

Non dimentichiamo che un buon progettista deve principalmente tener conto delle specifiche necessi-



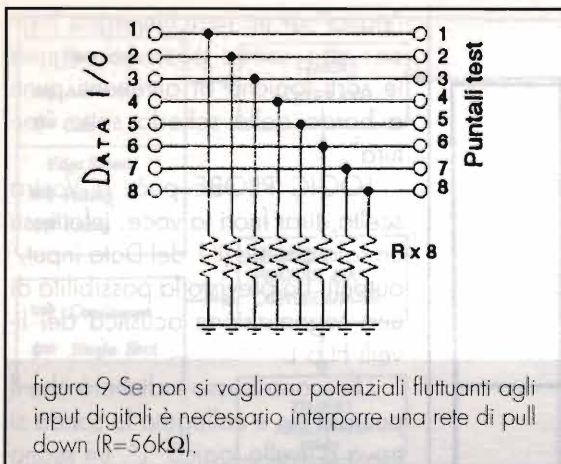

tà relative all'applicazione con cui ha a che fare e decidere quale ruolo far interpretare al micro, ottimizzando conseguentemente il programma nei confronti della velocità o dell'occupazione di memoria.

Sempre con la speranza di aver fatto qualcosa di utile, Vi saluto molto cordialmente e vi auguro buona sperimentazione!

**Bibliografia**

- ATMEL Co. CD ROM AVR Data Book release ottobre 98.
- Electro Craft Co. "DC Motors speed controls servo systems"

*Marel Elettronica*

via Matteotti, 51  
13878 CANDELO (BI)

**PREAMPLIFICATORE A VALVOLE**

Guadagno selezionabile: 16/26 dB - Toni alti/bassi e comando Flat - Uscita massima: 50 Vrms a 1 kHz - Rumore rif. 2 V out: -76 dB - Banda a -1 dB: 5 Hz ÷ 70 kHz

**ADATTATORE REMOTO MM-MC A TRANSISTOR**

Guadagno MC: 56 dB - Guadagno MM: 40 dB - Uscita massima: 10 Vrms - Ingressi separati selez. internamente - Fornito in contenitore schermato - Adempienza RIAA:  $\pm 0,7$  dB

**PREAMPLIFICATORE A CIRCUITI INTEGRATI**

Guadagno linea 16 dB - Guadagno fono 50 dB - Toni alti/bassi - Uscita massima 10 Vrms - Rumore linea: -80 dB - Fono: -66 dB - Adempienza RIAA: +0,5/-0,7 dB

**AMPLIFICATORE A MOSFET**

Potenza massima: 100 W 4/8 ohm - Banda a -1 dB: 7 Hz ÷ 80 kHz - Rumore -80 dB - Distorsione a 1 kHz: 0,002 %

**AMPLIFICATORE A MOSFET**

Potenza massima: 200 W su 8  $\Omega$ ; 350 W su 4  $\Omega$  - Banda a -1 dB: 7 Hz ÷ 70 kHz - Rumore -80 dB - Distorsione a 1 kHz: 0,002 %

**V.U. METER**

Dinamica presentata su strumento 50 dB - Segnalazione di picco massimo preimpostato con LED e uscita protezioni.

**SISTEMA DI ACCENSIONE PER AMPLIFICATORI**

Scheda autoalimentata - Relay di accensione per alimentatore di potenza, Soft-Start, Anti-Bump, Protezione C.C. per altoparlanti - Relativi LED di segnalazione e ingresso per protezioni.

**ALIMENTATORI**

Vari tipi stabilizzati e non per alimentare i moduli descritti.

**AMPLIFICATORI A VALVOLE O.T.L.**

Amplificatori a valvole di classe elevata senza trasformatori di uscita, realizzati con Triodi o Pentodi - Potenze di uscita: 18 W, 50 W, 100 W, 200 W a 8  $\Omega$ .

I moduli descritti sono premontati. Per tutte le altre caratteristiche non descritte contattateci al numero di telefono/fax **015/2538171** dalle 09:00 alle 12:00 e dalle 15:00 alle 18:30 Sabato escluso.

**GUIDETTI**

via Torino, 17 - Altopascio LU  
tel. 0583-276693 fax 0583-277075



Centro Assistenza Tecnica Kenwood  
Permute e spedizioni in tutta Italia  
Chiuso il lunedì mattina

siamo su Internet: <http://www.cln.it/guidetti/>

**UFO LIGHT**

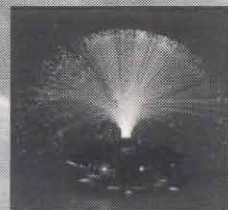

£50.000

**FAST S.A.S.**

via Veneto, 95/101 - 24038 S. Omobono I. (BG)  
tel. 035852516 - 035853577 - fax 035852769

E-mail: [fast@uninetcom.it](mailto:fast@uninetcom.it)

**SODDISFATTI O RIMBORSATI**





# ALESSANDRO VOLTA



*Lodovico Gualandi, RAI Senior*

Nella ricorrenza del bicentenario dell'invenzione della Pila, Elettronica Flash propone una interessante descrizione di Alessandro Volta fatta da Guglielmo Marconi.

L'11 settembre del 1927, il Comitato Esecutivo per le Onoranze Voltiane inaugurò a Como la solenne commemorazione di Alessandro Volta.

Sotto gli auspici della Società Italiana di Fisica, della Associazione Elettrotecnica Italiana e con l'intervento della Commissione Elettrotecnica Internazionale, parteciparono alle onoranze i più illustri fisici, dell'epoca, nel campo elettrotecnico.

L'associazione Elettrotecnica Italiana che nel lontano 1899 aveva organizzato il primo Congresso Nazionale di Elettricità, ricordando che in quell'anno memorabile giunse a Como uno dei primi marconigrammi spediti da Londra da Guglielmo Marconi, volle esaltare, secondo le parole di quel Comitato Esecutivo: "Il glorioso binomio italiano Volta-Marconi", invitando lo stesso Marconi a partecipare di persona alla manifestazione.

L'Associazione Elettrotecnica Italiana si assunse l'incarico di organizzare L'Esposizione In-

ternazionale delle Comunicazioni Elettriche, con speciale riguardo alle radiocomunicazioni, in omaggio (sempre secondo le espressioni dei Responsabili): "Al Grande genio italiano che rivelò un nuovo mondo scientifico, il quale di giorno in giorno ci meraviglia per le sempre più nuove e imprevedute applicazioni".





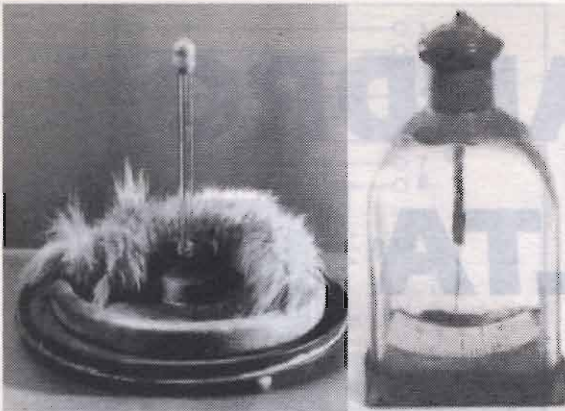

L'elettroforo (a Sx) e l'elettrometro (a Dx).

Fra i discorsi degli illustri ospiti, pronunciati per l'occasione a Como e a Roma, quello di Guglielmo Marconi dovrebbe destare l'interesse degli studiosi, anche perché sfata una delle tante leggende sulle sue scarse doti letterarie e oratorie.

Come si può infatti constatare, la prosa di Marconi non era involuta ed incerta, come qualche storico, insufficientemente informato, vorrebbe far credere, ma era lineare, chiara e corretta.

Per comprensibili ragioni di spazio siamo spiacenti di non poter riprodurre l'intero discorso di Marconi che, comunque, chi ne fosse interessato, potrà sempre rintracciare sulla scorta del riferimento bibliografico.

#### Il discorso di Marconi

*...Oggi Volta rivive qui fra noi; gli uomini veramente grandi come Volta assumono nella storia, anche dopo la loro scomparsa, una personalità quasi fisica che non muore mai. È una immortalità naturale che acquista se ha beneficiato l'umanità.*

*Per la degna celebrazione di Volta, io vorrei avere la parola alata di un poeta, perché la vita e l'opera di Volta ispirano, non solo un'ammirazione infinita, ma anche una grande poesia.*

Marconi a questo punto fa una estesa biografia della vita di Volta, facendo rilevare cosa ha rappresentato per l'umanità l'invenzione della Pila e la conseguente serie di applicazioni dell'elettricità. Infine egli espone una chiara sintesi delle più importanti invenzioni e

del lavoro di Alessandro Volta.

*...“Durante circa 24 secoli dalla conoscenza rudimentale dei primi fenomeni elettrici, il campo dell'elettrotecnica rimase quasi ermeticamente chiuso, con tutti i suoi benefici, all'umanità.*

*Talete, 600 anni avanti Cristo, notò e descrisse la proprietà dell'ambra strofinata, e solo 20 secoli dopo il Dottor Gilbert di Colchester, studiò quei fenomeni ed ampliò le cognizioni con ricerche sistematiche e con molte osservazioni che fece non solo sulle proprietà dell'ambra ma di numerose altre sostanze come, lo zolfo, la ceralacca, il vetro, il salgemma; e per la prima volta, adoprò il termine di “forza elettrica”.*

*Successivamente, il Guericke ideò la prima macchina elettrostatica: il grande Newton, per quanto non si occupasse di esperienze elettriche, poté dimostrare che le forze elettriche si manifestavano non solo nell'aria ma anche attraverso il vetro e altri corpi. Il Gray scoprì la conduzione elettrica: il Van Kleist e Von Musschenbruck, quasi contemporaneamente, inventarono la cosiddetta bottiglia di Leyda, ed infine, Beniamino Franklin, eseguì nel 1752 le memorabili esperienze che provarono l'identità del lampo della folgore e dell'elettricità e che lo condussero all'invenzione del parafulmine.*

*Tale era lo stato, nelle linee generali, delle cognizioni umane sulla elettricità, quando nel 1763 Volta iniziò i suoi studi sui fenomeni elettrici.*

*Una mente grande come la sua doveva necessariamente subire il fascino potente di fenomeni così svariati ed in tanta misura sempre inesplorabili.*

*Lo studio coordinato di questi fenomeni da parte di Volta lo indusse ad iniziare quella nuova era di scienza e di civiltà, che è stata creata dalla corrente elettrica.*



La pila (a Sx) e il sistema detto “a corona di tazze” (a Dx).



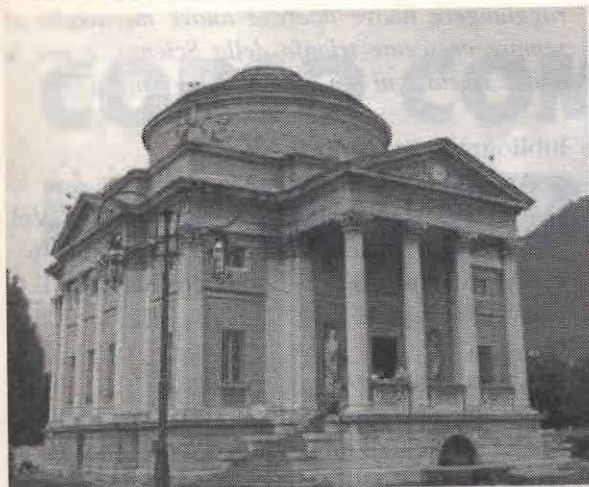

Il tempio Voltiano, a Como, dove sono conservati svariati strumenti originali.

L'attività scientifica di Volta può dividersi in 5 periodi: il Primo Periodo comprende la scoperta del metano, che lo condusse poi all'invenzione della sua pistola e dell'eudiometro. Durante tale periodo egli pubblicò le sue due prime memorie sulla forza elettrica e sui coibenti nelle quali si trovano le prime radici di successive teorie e di future scoperte.

Il Secondo Periodo comprende l'esatta concezione del condensatore e l'invenzione dell'elettroforo che diede alla fisica il progenitore delle macchine elettrostatiche a moltiplicazione di cariche per induzione.

Di questo Secondo Periodo è anche la famosa lettera in cui Volta annuncia l'invenzione della pistola elettrica e parla della possibilità di farla sparare a Milano mediante una linea unifilare tra Como e Milano, con la scarica di una bottiglia di Leyda a Como.

Osservando il disegno originale di Volta s'intravede quasi in esso la prima idea della linea telegrafica o di trasporto di energia a distanza. Questo Secondo Periodo è pure notevole, oltre che per gli studi elettrometrologici, anche per la precisazione dei concetti di capacità, di tensione e di quantità di elettricità: Durante questo periodo Volta definì per la prima volta il concetto di potenziale elettrico, onde ben a ragione si è dato il termine di "Volt" all'unità di forza elettromotrice.

Il Terzo Periodo comprende il tempo intercorso fra gli studi sul condensatore e le prime espe-

rienze Galvaniche (1792). In questo periodo il Volta sviluppò specialmente la metrologia elettrica che diede il massimo impulso alla elettrometria. Egli, nel 1782, per primo tarò in gradi equivalenti un quadrante-elettrometro di Henley e per primo usò esattamente questo apparecchio per la misura del potenziale, trasformandolo in un vero elettrometro. Nello stesso periodo egli segnò una tappa nel perfezionamento degli strumenti elettrici inventando l'elettroscopio-condensatore che moltiplicò enormemente la sensibilità di uno qualunque degli elettroscopi già noti. Il contributo che Volta diede in quel tempo alla metrologia elettrica fu notevolissimo: egli scoprì anche la conduttività delle fiamme e la produzione di elettricità per evaporazione. In questo periodo, si può dire che il Volta gettò le fondamenta della moderna elettrostatica.

Il Quarto Periodo comprende il tempo dedicato da Volta alla famosa polemica galvanica e si chiude con la grande invenzione della Pila (1799-1800). In questo periodo il Volta, dopo aver enunciato le sue teorie del contatto e la sua legge delle tensioni, dopo otto anni di rigorose ricerche, giunse all'invenzione della classica pila a colonna e di quella a corona di tazze. Dell'invenzione della Pila, Volta diede comunicazione alla Società Reale di Londra con lettera in data 20 marzo 1800 indirizzata all'allora Presidente Sir Joseph Banks. Da questa invenzione data la produzione della corrente elettrica continua. Le moderne teorie elettroniche sembrano confermare pienamente le teorie espresse dal Volta. I moderni sistemi di misura, come ha mostrato di recente il Prof. Corbino, ci dicono che l'opera di Volta sulla teoria del contatto appare illuminata da una intuizione geniale e divinatrice.

Il Quinto Periodo comprende le ultime grandi manifestazioni della inesauribile attività di Volta nel divulgare, nell'approfondire la teoria della Pila, nel variarne la forma, nel ripetere le prime applicazioni dell'elettrolisi e della incandescenza dei metalli già eseguite da Nicholson e Carlisle e da Humphrey Davy. Egli scrisse infine la sua ultima poderosa memoria sulla identità del fluido elettrico e del cosiddetto "galvanismo", memoria che chiuse degnamente il ciclo incominciato col "De vi attractiva" e che per lungo tempo fu attribuita erroneamente al suo successore il Configliacchi (1777-1844), come è stato docu-



mentato dalle ricerche storiche e scientifiche dell'Eminente Sacerdote Achille Ratti, ora S.S. Pio XI.

Da questo quadro riassuntivo risulta che l'opera di Volta sarebbe stata già grandiosa, di per se stessa, anche senza l'invenzione della Pila. Ma con l'invenzione della Pila, che egli chiamò "apparato elettro-motore", e con l'attuazione del primo circuito elettrico a corrente continua Volta ha assunto il diritto alla gloriosa paternità dell'elettrodinamica.

La corrente elettrica aprì un'era nuova al progresso scientifico ed industriale dei popoli, portando una nuova e poderosa forza della Natura al servizio dell'umanità. Si può ancora dire che nessuna scoperta scientifica ha avuta così vasta influenza sulla vita stessa dei popoli. La interruzione e la variazione della corrente continua rivelarono in seguito quei meravigliosi fenomeni che condussero Ampere, il grande Faraday, Maxwell e Hertz a quelle scoperte e quelle magistrali teorie che ci hanno dato l'induzione elettro-magnetica, la corrente alternata, le oscillazioni elettriche e le onde elettriche. Ed oggi l'applicazione delle oscillazioni e delle onde elettriche, ci ha riportato allo studio dell'elettricità libera negli spazi, dove la mente nuovamente si sperde obbligandoci a riconoscere le nostre limitate cognizioni di fronte ai grandi misteri della Natura, obbligandoci a confessare che ancora oggi non sappiamo che cosa veramente sia l'elettricità.

...Alla continuazione del lavoro di Volta si sono dedicati scienziati di tutto il Mondo, di cui qui abbiamo una rappresentanza vivente, tutti intenti a

raggiungere nuove opere e nuove meraviglie al sempre crescente trionfo della Scienza, e per le nuove rivelazioni dei segreti della Natura.

#### Bibliografia consultata

- Archiginnasio di Bologna
- Atti del Congresso Internazionale dei Fisici. Vol. 2. Bologna. N. Zanichelli: 1928 pp. 635-646
- "Alessandro Volta" - Lodovico Gualandi, E.F. n° 2/94 pagg. 55

#### Volta su Internet

Per chi vuole saperne di più sulla storia di Volta e delle sue geniali intuizioni ecco qualche sito da visitare:

[www.celebrazionivoltiane.it](http://www.celebrazionivoltiane.it)

[www.cilea.it/volta99](http://www.cilea.it/volta99)

[www.rcl.it/como/musei/volta](http://www.rcl.it/como/musei/volta)

[chifis.unipv.it/museo/fonti/museo/fisica/museo.htm](http://chifis.unipv.it/museo/fonti/museo/fisica/museo.htm)

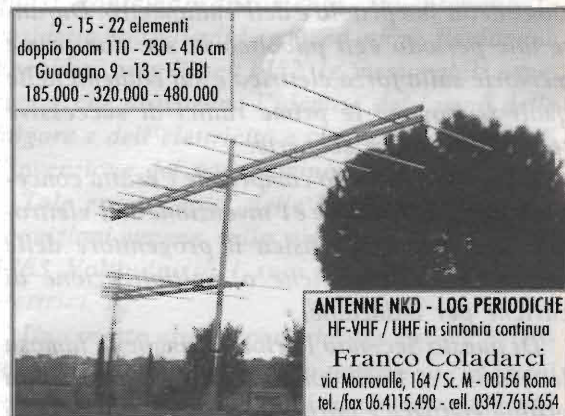

9 - 15 - 22 elementi  
doppio boom 110 - 230 - 416 cm  
Guadagno 9 - 13 - 15 dBI  
185.000 - 320.000 - 480.000

**ANTENNE NKD - LOG PERIODICHE**  
HF-VHF / UHF in sintonia continua  
Franco Coladarei  
via Morrovalle, 164 / Sc. M. - 00156 Roma  
tel. /fax 06.4115.490 - cell. 0347.7615.654

## SINGLE BOARD COMPUTER FLASHLITE 386EX

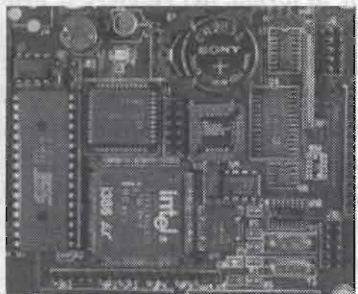

**ElCoSys**

Nibbia - tel. 0321/57151 - fax 0321/57291  
URL: [www.pozzieln.com](http://www.pozzieln.com) ~ E-Mail: [robox@tin.it](mailto:robox@tin.it)

Il FlashLite 386Ex è un microcomputer su scheda singola basato su un nuovo chip Intel specifico per applicazioni di controllo ad alte prestazioni, a 32 bit, che può operare in modalità protetta ed include un set completo di periferiche integrate on-chip. La scheda viene fornita con DOS precaricato completo di utilities; Connettendo un PC ad una delle 2 seriali si possono caricare ed eseguire programmi DOS in formato .EXE o .COM. Le periferiche disponibili sono compatibili con quelle PC IBM. La disponibilità di watch-dog, RAM ed RTC con backup rende la scheda ideale per applicazioni di controllo.

#### CARATTERISTICHE

- CPU: Intel 386EX Embedded Microprocessor 25MHz
- I/O DIGITALI: 34 linee di I/O parallelo, 66 linee di bus per espansioni
- MEMORIE: 512k Flash standard (exp. fino a 144Mb), 512k SRAM
- COMUNICAZIONE: 2 porte RS232, 1 porta RS485, 2 canali DMA
- ALIMENTAZIONE: da 7 a 34Vdc 1,8W (switching on board)
- DIMENSIONI E PESO: 106 x 91mm - 82g.





# CORSO COMPLETO PER IL $\mu$ P 2051



Nello Alessandrini

3<sup>o</sup> parte di 6

Dedicato a quanti intendono approfondire la conoscenza di questo micro  
(studenti, tecnici, scuole...)

## Premessa

In questa puntata viene pubblicato per intero il capitolo 6 del corso. Come ogni lettore potrà notare le spiegazioni sono molto esaurienti e possono essere utili anche coloro che non sono interessati al corso stesso.

## Ciclo macchina

Il programma DEM2.SRC visto nel capitolo precedente non può funzionare correttamente (come già verificato), perché l'esecuzione delle istruzioni è troppo veloce.

Per eseguire ogni istruzione il micro svolge alcune operazioni chiamate "MACHINE CYCLES" o CICLO MACCHINA. Un ciclo

macchina consiste in una sequenza di 6 stati numerati da S1 a S6 e poiché ognuno di essi dura 2 cicli di clock dell'oscillatore, tutto il ciclo dura 12 periodi.

Utilizzando (come nel nostro caso) un oscillato-

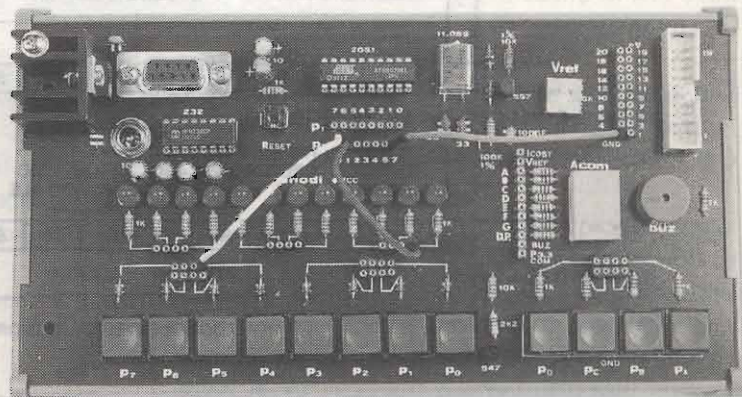





re da 12,059MHz (circa 12MHz) un periodo durerà  $1/12.000.000$  e un ciclo macchina durerà  $1/12.000.000 \times 12 = 1$  microsecondo.

Per ben comprendere il concetto di ciclo macchina è però necessario spiegare il funzionamento di un particolare registro interno ad ogni microprocessore chiamato PROGRAM COUNTER o più semplicemente PC.

Il PC è un registro che memorizza l'indirizzo dell'istruzione che il micro sta leggendo dalla memoria e che deve essere eseguita. Appena il suo contenuto viene posto sul BUS degli indirizzi il PC viene automaticamente incrementato.

Durante la fase di prelevamento dell'istruzione dalla memoria (fase di FETCH) il PC contiene il suo indirizzo, mentre al termine di questa fase, quando l'istruzione viene eseguita (fase di EXECUTE), il PC viene incrementato contenendo così l'indirizzo della successiva locazione di memoria, dove si troverà la seguente istruzione da eseguire.

Se il programma prevede salti, il successivo indirizzo da raggiungere viene automaticamente inserito nel PC durante la fase di EXECUTE, senza che lo stesso PC incrementi di 1. Premesso ciò possiamo osservare la figura 1.

Ogni stato è diviso in una fase 1 (P1) e in una fase 2 (P2) e il ciclo di FETCH/EXECUTE è visibile in stati e fasi diversi a seconda del tipo di istruzioni.

Normalmente 2 programmi di FETCH sono generati durante ogni ciclo macchina, anche se l'istruzione da eseguire non lo richiede. In questo caso il micro ignora il fetch in più e il PC non è incrementato.

Le istruzioni di ogni ciclo macchina (voci A e B della figura 1) iniziano durante lo stato 1 (S1), quando il codice operativo (OPCODE = Operative CODE) è catturato dentro il registro dell'istruzione.

Un secondo ciclo di fetch avviene durante lo



figura 1



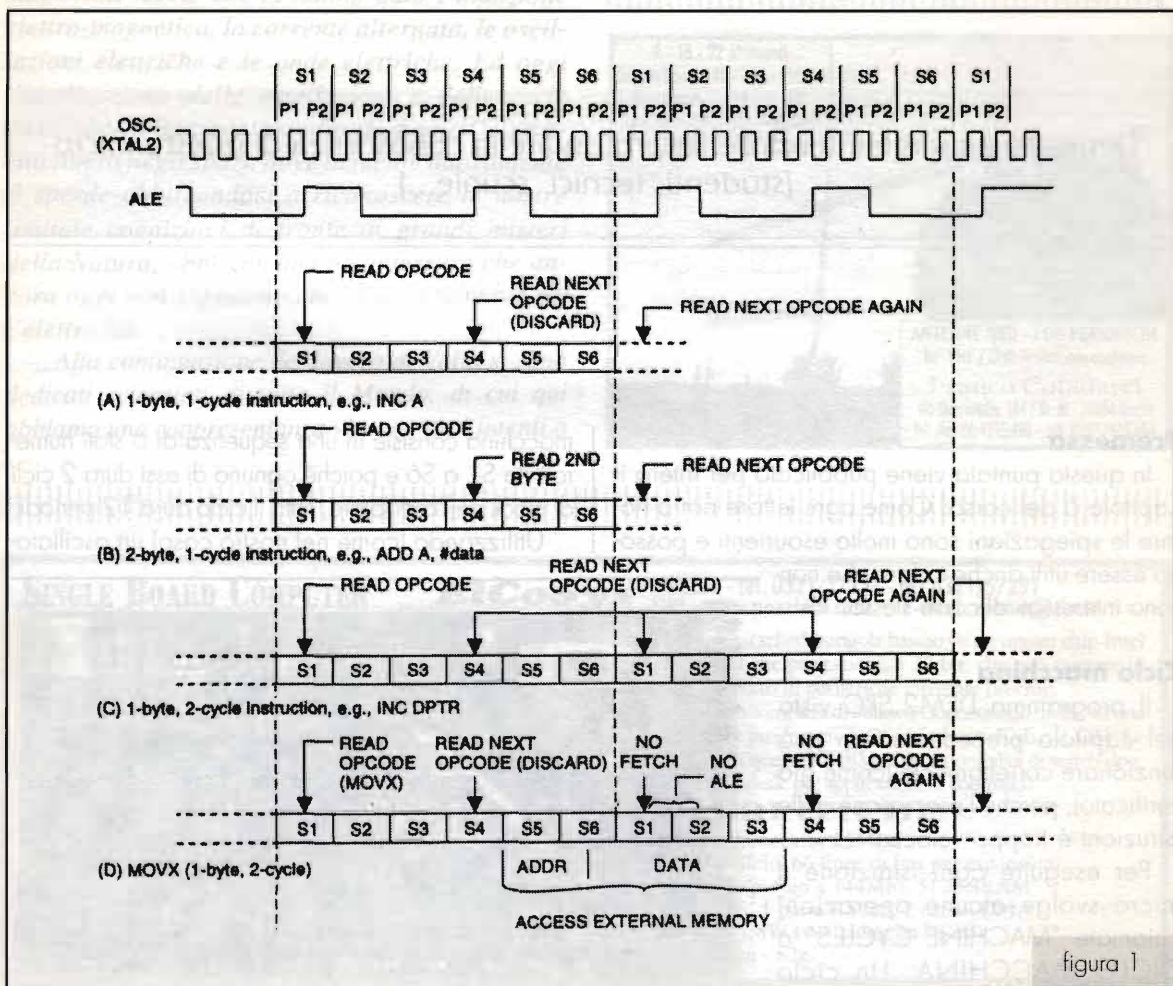

stato 4 (S4) dello stesso ciclo macchina. L'esecuzione è completa al termine del 6° stato (S6) dello stesso ciclo.

L'istruzione MOVX (figura 1 voce D) è composta da 2 cicli macchina e durante il secondo ciclo non c'è fetch.

### Ciclo di ritardo

Per poter vedere i LED illuminarsi uno dopo l'altro è perciò necessario realizzare un ciclo di ritardo fra una istruzione e l'altra. Questo ciclo si può realizzare in vari modi, ma tutti contano tante istruzioni (che non interessano il programma principale), fino a raggiungere il ritardo previsto.

Se, ad esempio, si facessero eseguire 1.000.000 di istruzioni della durata di 1 microsecondo ciascuna avremmo un ritardo di 1 secondo.

Poiché è chiaramente impensabile scrivere un milione di istruzioni fra una istruzione di MOV e l'altra, bisognerà ricorrere ad alcuni "trucchi" per fare in modo che il micro conti tanto ma il programmatore scriva poco.

Osserviamo le seguenti istruzioni:

```

WAIT: MOV R1, #40H
___ WAIT1: MOV R2, #80H
| ___ WAIT2: MOV R3, #0FFH
| | ___ WAIT3: DJNZ R3, WAIT3
| | | _____|
| | | | DJNZ R2, WAIT2
| | | | _____|
| | | | DJNZ R1, WAIT1
| | | | _____|
| | | | RET
    
```

Vi sono 3 istruzioni di caricamento (MOV) e 3 istruzioni di decremento e salto se il risultato non è zero (DJNZ =Decrement and Jump if Not Zero); ma leggiamo il tutto con calma.

Viene caricato in R1 il valore esadecimale 0FH (valore decimale 15); in R2 il valore esadecimale 80H (valore decimale 128); in R3 il valore esadecimale 0FFH (valore decimale 255).

Da notare che ogni numero esadecimale che inizia con una lettera deve sempre essere preceduto dallo zero.

Dopo questi tre caricamenti il micro esegue l'istruzione:

WAIT3: DJNZ R3, WAIT3

La prima volta che il micro esegue l'istruzione R3 vale FFH, poi viene decrementata di 1 e se il risultato non è zero si ha un salto all'inizio della riga (WAIT3).

Ovviamente dopo il primo decremento R3 non può essere zero, ma FEH, quindi si avranno ulteriori ritorni all'inizio della linea fino al conteggio finale di 255 passi. Dopo tutto questo il microprocessore eseguirà l'istruzione:

DJNZ R2, WAIT2

Questa volta è tutto più complesso perché il micro decrementa R2 di 1 portando il suo valore a 7FH poi (dato che R2 non è ancora zero) farà un salto alla riga indicata con WAIT2 dove si ricaricherà di nuovo R3 con FFH.

Dopo questo il micro eseguirà di nuovo per 255 volte:

WAIT3: DJNZ R3, WAIT3

e al termine ritornerà ad eseguire l'istruzione:

DJNZ R2, WAIT2

Questa volta R2 vale 7FH; verrà decrementato di 1 e non essendo ancora il risultato uguale a zero, il micro ritornerà di nuovo all'istruzione:

WAIT2: MOV R3, #0FFH

Continuando di questo passo avremo una serie di istruzioni che ammontano al prodotto di 80H x FFH ossia  $128 \times 255 = 32.640$ .

Ma il ciclo non è ancora terminato perché dopo questo verrà eseguita l'istruzione:

DJNZ R1, WAIT1

Che costringerà il micro a rieseguire le precedenti 32.640 istruzioni per il valore di R1, ossia per altre 15 volte. Si avrà così un totale di 489.600 passi ( $32.640 \times 15$ ).

Considerando che ogni istruzione impiega 2 cicli macchina (2 microsecondi) avremo circa un ritardo di 1 secondo fra l'illuminazione di un LED e l'altro.

Si consiglia vivamente al futuro programmatore di tenere nel proprio archivio questo tipo di soluzione (magari arricchendola con una quarta istruzione di MOV e DJNZ) e di prepararsi una serie di ritardi (modificando opportunamente i valori di R1, R2, R3) per poi utilizzarli quando





servono senza perdite di tempo.

Si possono anche creare moduli da 0,1 secondi caricando in R2 e R3 i valori decimali 250 e 200 (FAH e C8H) e moltiplicare con R1 tante volte (fino a 255 o FFH) per ottenere 0,1 .. 0,2 .. fino a 25,5 secondi. Potrebbe convenire costruire una tabella con la lista dei valori da dare a R1,

R2, R3 per ottenere determinati tempi.

Ricordarsi sempre che tenere in archivio un lavoro già fatto e collaudato e di facile recupero è un grosso risparmio di tempo e quindi anche un vantaggio economico.

Vediamo ora nel file .lst le modifiche da apportare al file dem2 del capitolo precedente.

```

Micro Computer Control Corp.
MA51 (T) 8051 Relocatable Macro Assembler Version 1.14 07-JAN-93
DEM2R Wed Sep 17 21:15:46 1997 PAGE 1
OBJECT MODULE PLACED IN DEM2R.OBJ ASSEMBLER INVOKED BY: MA51 DEM2R LOC OBJ LINE SOURCE
1 ; *****
2 ; ***** Programma di OUT ***
3 ; ***** Nome file: dem2R.src ***
4 ; ***** Versione 1.1 10/10/95 ***
5 ; ***** Ditta: XYZ ***
6 ; ***** Realizzato da Mario Rossi ***
7 ; *****
8 ; * Scorrimento di un LED da destra *
9 ; * a sinistra e viceversa, sul port *
10 ; * P1 del micro 2051 *
11 ; *****
12
1000
1000 7590FE 13 ORG 1000H ; origine sim
1003 12105C 14 MOV P1,#1111110b ;L0 illuminato
1006 7590FD 15 LCALL WAIT
1009 12105C 16 UNO: MOV P1,#11111101b ;L1 illuminato
100C 7590FB 17 LCALL WAIT
100F 12105C 18 MOV P1,#11111011b ;L2 illuminato
1012 7590F7 19 LCALL WAIT
1015 12105C 20 MOV P1,#11110111b ;L3 illuminato
1018 7590EF 21 LCALL WAIT
101B 12105C 22 MOV P1,#11101111b ;L4 illuminato
101E 7590DF 23 LCALL WAIT
1021 12105C 24 MOV P1,#11011111b ;L5 illuminato
1024 7590BF 25 LCALL WAIT
1027 12105C 26 MOV P1,#10111111b ;L6 illuminato
102A 75907F 27 LCALL WAIT
102D 12105C 28 MOV P1,#01111111b ;L7 illuminato
1030 7590BF 29 LCALL WAIT
1033 12105C 30 MOV P1,#10111111b ;L6 illuminato
1036 7590DF 31 LCALL WAIT
1039 12105C 32 MOV P1,#11011111b ;L5 illuminato
103C 7590EF 33 LCALL WAIT
103F 12105C 34 MOV P1,#11101111b ;L4 illuminato
1042 7590F7 35 LCALL WAIT
1045 12105C 36 MOV P1,#11110111b ;L3 illuminato
1048 7590FB 37 LCALL WAIT
104B 12105C 38 MOV P1,#11110111b ;L2 illuminato
104E 7590FD 39 LCALL WAIT
1051 12105C 40 MOV P1,#11111101b ;L1 illuminato
1054 7590FE 41 LCALL WAIT
1057 12105C 42 MOV P1,#11111110b ;L0 illuminato
105A 80AA 43 LCALL WAIT
44 SJMP UNO
45
105C 790F 46 WAIT: MOV R1,#0FH
105E 7A80 47 WAIT1: MOV R2,#80H
1060 7BFF 48 WAIT2: MOV R3,#0FFH
1062 DBFE 49 WAIT3: DJNZ R3,WAIT3
1064 DAFA 50 DJNZ R2,WAIT2
1066 D9F6 51 DJNZ R1,WAIT1
1068 22 52 RET
53
54 END

```





DEM2R Wed Sep 17 21:15:46 1997 PAGE 2

SYMBOL TABLE LISTING

NAME TYPE VALUE ATTRIBUTES

P1..... D ADDR 0090H A  
 UNO..... C ADDR 1006H A  
 WAIT..... C ADDR 105CH A  
 WAIT1..... C ADDR 105EH A  
 WAIT2..... C ADDR 1060H A  
 WAIT3..... C ADDR 1062H A

REGISTER BANK(S) USED: 0

ASSEMBLY COMPLETE, NO ERROR FOUND

Nel programma dem2r è stato scritto il ciclo di ritardo una sola volta e, quando serve, viene ri-

chiamato con una istruzione di richiamo di un sottoprogramma (subroutine). L'istruzione è:

LCALL WAIT

Che sta per LONG CALL o chiamata lunga. Quando il micro esegue questa istruzione si ha un salto alla label WAIT dove inizia il ciclo di ritardo. Per ritornare al programma principale (dopo avere eseguito tutto il ciclo di ritardo), la subroutine (o sottoprogramma) deve terminare con l'istruzione RET (RETURN alla subroutine).

Se con il programma dem2r si vuole verificare passo-passo la sequenza delle istruzioni, occorrerà modificare i valori di R1, R2, R3 (a meno che uno non abbia intenzione di premere per un milione di volte il tasto invio!), come, ad esempio, nel programma dem2rr di seguito presentato.

Micro Computer Control Corp.

MA51 (T) 8051 Relocatable Macro Assembler Version 1.14 07-JAN-93

DEM2RR Wed Sep 17 21:35:45 1997 PAGE 1

OBJECT MODULE PLACED IN DEM2RR.OBJ

ASSEMBLER INVOKED BY: MA51 DEM2RR

LOC OBJ LINE SOURCE

```

1 ; *****
2 ; ***** Programma di OUT ***
3 ; ***** Nome file: dem2RR.src ***
4 ; ***** Versione 1.1 10/10/95 ***
5 ; ***** Ditta: XYZ ***
6 ; ***** Realizzato da Mario Rossi ***
7 ; *****
8 ; * Scorrimento di un led da destra *
9 ; * a sinistra e viceversa ,sul port *
10 ; * P1 del micro 2051 *
11 ; *****
12
1000 13 ORG 1000H ; origine sim
1000 7590FE 14 MOV P1,#1111110b ;L0 illuminato
1003 12105C 15 LCALL WAIT
1006 7590FD 16 UNO: MOV P1,#11111101b ;L1 illuminato
1009 12105C 17 LCALL WAIT
100C 7590FB 18 MOV P1,#11111011b ;L2 illuminato
100F 12105C 19 LCALL WAIT
1012 7590F7 20 MOV P1,#11110111b ;L3 illuminato
1015 12105C 21 LCALL WAIT
1018 7590EF 22 MOV P1,#11101111b ;L4 illuminato
101B 12105C 23 LCALL WAIT
101E 7590DF 24 MOV P1,#11011111b ;L5 illuminato
1021 12105C 25 LCALL WAIT
1024 7590BF 26 MOV P1,#10111111b ;L6 illuminato
1027 12105C 27 LCALL WAIT
102A 75907F 28 MOV P1,#01111111b ;L7 illuminato
102D 12105C 29 LCALL WAIT
1030 7590BF 30 MOV P1,#10111111b ;L6 illuminato
1033 12105C 31 LCALL WAIT
1036 7590DF 32 MOV P1,#11011111b ;L5 illuminato
1039 12105C 33 LCALL WAIT
103C 7590EF 34 MOV P1,#11101111b ;L4 illuminato
103F 12105C 35 LCALL WAIT
    
```





```

1042 7590F7    36 MOV P1,#11110111b ;L3 illuminato
1045 12105C    37 LCALL WAIT
1048 7590FB    38 MOV P1,#11111011b ;L2 illuminato
104B 12105C    39 LCALL WAIT
104E 7590FD    40 MOV P1,#11111101b ;L1 illuminato
1051 12105C    41 LCALL WAIT
1054 7590FE    42 MOV P1,#11111110b ;L0 illuminato
1057 12105C    43 LCALL WAIT
105A 80AA      44 SJMP UNO
                45
105C 7901      46 WAIT: MOV R1,#01H
105E 7A02      47 WAIT1: MOV R2,#02H
1060 7B03      48 WAIT2: MOV R3,#03H
1062 DBFE      49 WAIT3: DJNZ R3,WAIT3
1064 DAFA      50 DJNZ R2,WAIT2
1066 D9F6      51 DJNZ R1,WAIT1
1068 22        52 RET
                53
                54 END
    
```

DEM2RR Wed Sep 17 21:35:45 1997 PAGE 2

SYMBOL TABLE LISTING

NAME TYPE VALUE ATTRIBUTES

|            |                |
|------------|----------------|
| P1.....    | D ADDR 0090H A |
| UNO.....   | C ADDR 1006H A |
| WAIT.....  | C ADDR 105CH A |
| WAIT1..... | C ADDR 105EH A |
| WAIT2..... | C ADDR 1060H A |
| WAIT3..... | C ADDR 1062H A |

REGISTER BANK(S) USED: 0

ASSEMBLY COMPLETE, NO ERROR FOUND

Si può notare che con i valori presenti l'intero ciclo di ritardo avviene in pochi passaggi visibili in figura 2.

Per osservare questo listato con il simulatore occorrerà al momento del lancio, correggere l'indirizzo di partenza 1000 con il valore 105C.

| SINGLE STEP MODE |       |              |        |      |        |      |        |    |       | PORTS    |          |
|------------------|-------|--------------|--------|------|--------|------|--------|----|-------|----------|----------|
| FLAGS            | :     | CY=1         | AC=0   | FO=0 | RS=00  | OV=0 | P=1    |    |       | P1       | P3       |
| REGISTERS:       | ACC = | 10           | B =    | 00   | PSW =  | 81   | IP =   | E1 |       |          |          |
|                  | IE =  | 61           | SCON = | 00   | TCON = | 03   | TMOD = | 00 | SP =  | 65       |          |
|                  | TLO = | 00           | TL1 =  | 00   | DPL =  | 00   | DPH =  | 18 | TH0 = | 00       |          |
|                  | TH1 = | 00           | PCON = | 70   | SBUF = | 00   |        |    | HEX   | FF       | FB       |
|                  |       |              |        |      |        |      |        |    | BIN   | 11111111 | 11111011 |
| ADDRESS          | CODE  | INSTRUCTION  |        |      |        |      |        |    |       |          |          |
| 105C             | 79 01 | MOV R1,#01   |        |      |        |      |        |    |       |          |          |
| 105E             | 7A 02 | MOV R2,#02   |        |      |        |      |        |    |       |          |          |
| 1060             | 7B 03 | MOV R3,#03   |        |      |        |      |        |    |       |          |          |
| 1062             | DB FE | DJNZ R3,1062 |        |      |        |      |        |    |       |          |          |
| 1062             | DB FE | DJNZ R3,1062 |        |      |        |      |        |    |       |          |          |
| 1062             | DB FE | DJNZ R3,1062 |        |      |        |      |        |    |       |          |          |
| 1064             | DA FA | DJNZ R2,1060 |        |      |        |      |        |    |       |          |          |
| 1060             | 7B 03 | MOV R3,#03   |        |      |        |      |        |    |       |          |          |
| 1062             | DB FE | DJNZ R3,1062 |        |      |        |      |        |    |       |          |          |
| 1062             | DB FE | DJNZ R3,1062 |        |      |        |      |        |    |       |          |          |
| 1062             | DB FE | DJNZ R3,1062 |        |      |        |      |        |    |       |          |          |
| 1064             | DA FA | DJNZ R2,1060 |        |      |        |      |        |    |       |          |          |
| 1066             | D9 F6 | DJNZ R1,105E |        |      |        |      |        |    |       |          |          |
| 1068             | 22    | RET          |        |      |        |      |        |    |       |          |          |

F1 Help ENTER,F7,F8 Step @U rUn @P Ports @R Registers @I Int. RAM ESC ex

figura 2





L'unico inconveniente di questo controllo sta nel fatto che l'istruzione RET non può essere eseguita perché in precedenza non si è eseguita l'istruzione LCALL WAIT. Volendo verificare il ciclo completo basterà lanciare il programma da una istruzione di LCALL WAIT, ad esempio dalla locazio-

ne 1003 come da figura 3.

Nella figura 4 si nota che dopo l'esecuzione della linea 1006 (MOV 90,#FDH), il programma eseguirà di nuovo una LCALL alla locazione 105C e che il port 1 ha la posizione relativa al LED L1 a zero (LED illuminato).



figura 3



figura 4



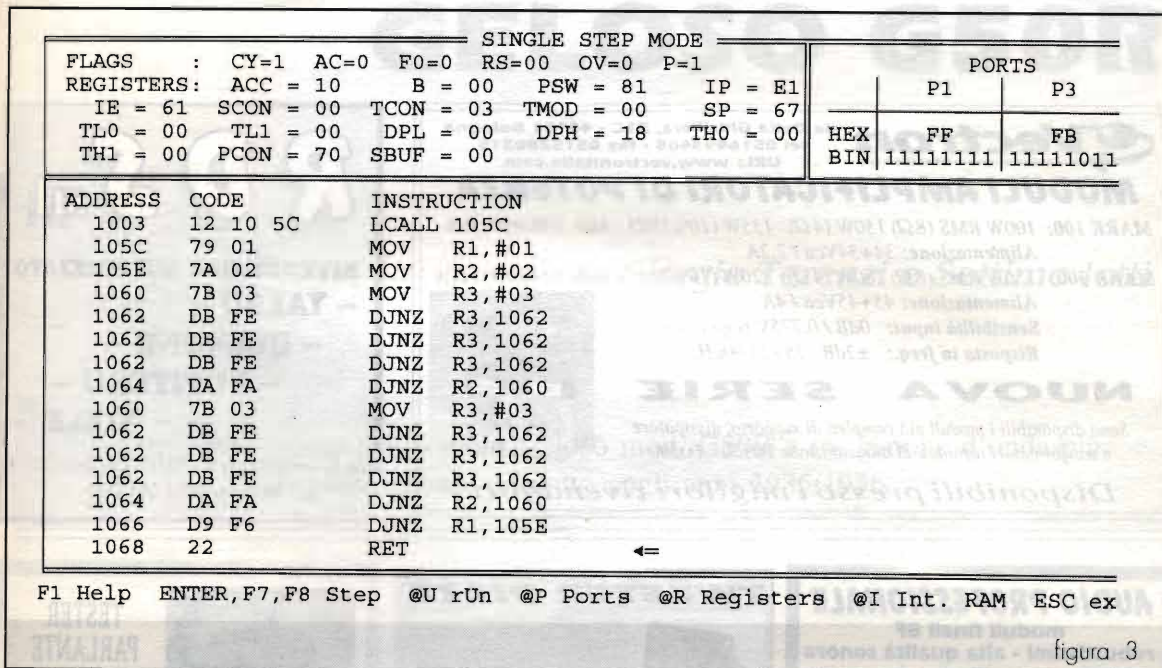

### Costo del corso

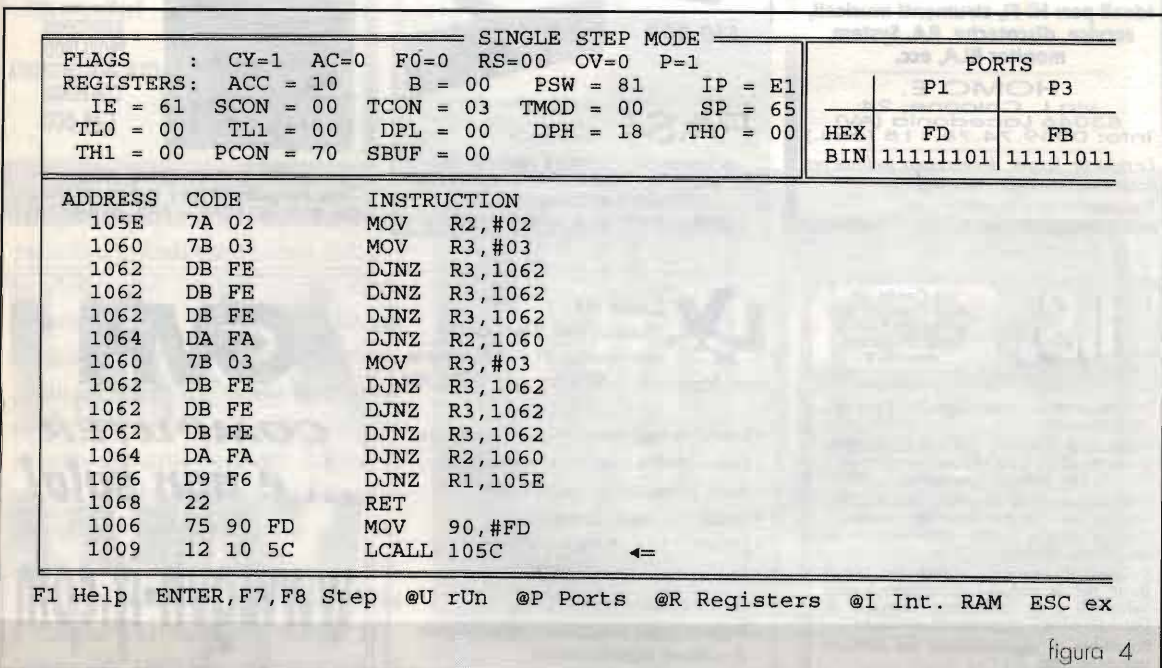
Il corso completo di scheda montata e collaudata, del set di cavallotti, dell'alimentatore, del simulatore-programmatore SIM2051, del

software ASM51, di 1 chip 2051, di un CD ROM contenente tutti i capitoli piú le note tecniche del 2051 e il set di istruzioni costa L. 800.000.



via Della Ghisiliera, 21C - 40131 Bologna  
tel 0516493405 - fax 0515280315  
URL: www.vectronitalia.com

### MODULI AMPLIFICATORI DI POTENZA

MARK 100: 100W RMS (8 $\Omega$ ) 130W (4 $\Omega$ ) 135W (10%THD - 4 $\Omega$ ) £90.000+IVA

Alimentazione: 34+34Vca / 2,2A

MARK 300: 150W RMS (8 $\Omega$ ) 280W (4 $\Omega$ ) 320W (10%THD - 4 $\Omega$ ) £140.000+IVA

Alimentazione: 45+45Vca / 4A

Sensibilità input: 0dB / 0,775V regolabile

Risposta in freq.:  $\pm$ 2dB / 15÷20.000Hz

### NUOVA SERIE

Sono disponibili i moduli già completi di supporto, dissipatore e trasformatori toroidali di alimentazione TO150 - TO300

Disponibili presso i migliori rivenditori



# RDS srl

RIVENDITORE AUTORIZZATO

~ YAESU ~

~ DIAMOND ~

~ YUPITERU ~

~ WELZ ~

via A. De Gasperi, 9 - 93100 CALTANISSETTA  
tel. e fax 0934.581.000

### AUDIO PROFESSIONALE

moduli finali BF  
robustissimi - alta qualità sonora

**Offerta del mese:**  
"H-20" 200W  $\pm$ 50V  
£160.000+IVA+SP

Ideali per: HI-FI, strumenti musicali,  
service, discoteche, P.A. System,  
monitor ELA, ecc.

HOMO E.

via L. Chiccone, 24  
83046 Lacedonia (AV)  
Info: 0339.74.78.115 (cell.)

Le richieste, firmate, devono essere inoltrate per  
posta e saranno evase entro 30gg.  
Il pagamento sarà in contrassegno.

### TWEETER PIEZO



£10.000



£15.000

### FAST S.A.S.

via V.Veneto, 95/101 - 24038 S. Orsobono I. (BG)  
tel.035852516 - 035853577 - fax 035852769  
E-mail: fast@uninetcom.it

SODDISFATTI O RIMBORSATI



### TESTER PARLANTE

IN ITALIANO  
CON MEMORIA  
Vcc/Vca (max 400V)  
RESISTENZE  
PROVA DIODI  
CICALINO CONTINUITÀ  
CON BORSA  
£39.000

RGM DIVISIONE ELSAT  
via Purgatorio 82 / 16152 GENOVA  
TEL.010-6511177 ~ FAX. 010-6513177

# CHS

Via Cervia, 24  
52022 Cavriglia (AR)  
Tel/Fax 055.966122  
Email chs@chs.it  
www.chs.it

- Progettazione elettronica digitale e di potenza per applicazioni
- Sviluppo di firmware per microcontrollori Motorola (HC(7)05), Microchip (PIC16 e PIC17), Atmel (AVR), Hitachi (H8/3xxx)
- Trasformazione di firmware esistente per adattarlo a microcontrollori Flash industriali, illuminotecnica, audio, autotrazione, su specifica del Client
- Sviluppo di interfacce grafiche in Visual Basic per la gestione di apparecchiature industriali e da laboratorio, complete di Database ed opzioni gestionali specifiche
- Possibilità di aggiornamento del software tramite Internet

# LX

Lorix srl  
Dispositivi Elettronici  
Via Marche, 71 37139 Verona  
www.lorix.com ☎&fax 045 8900867

- Interfacce radio-telefoniche simplex/duplex
- Telecomandi e telecontrolli radio/telefono
- Home automation su due fili in 485
- Combinatori telefonici low-cost
- MicroPLC & Microstick PIC e ST6
- Radiocomandi 5 toni e DTMF
- Apparecchiature semaforiche
- Progettazioni e realizzazioni personalizzate di qualsiasi apparecchiatura

# GVH

### COMPUTER

### ... e non solo!

### www.gvh-it.com





# ANTICHE RADIO: RICEVITORE GELOSO G50R

*Giorgio Terenzi e Settimo Iotti*

Si descrive l'apparecchio radio Geloso mod. G50R a tre gamme d'onda piú presa phono, prodotto negli anni 1935/1936.

Un marchio prestigioso si distingue sempre per innumerevoli piccoli e grandi particolari del suo prodotto: è il caso di questo ricevitore Geloso G50R dalla linea elegante e originale, dall'ampia scala di sintonia, dalla razionale disposizione dei comandi e dei principali componenti sopra il telaio, dalla filatura pulita del cablaggio sotto al telaio e dalla facile lettura dello schema elettrico.

Si tratta di una supereterodina a cinque valvole, con media frequenza di 467kHz, che impiega il



Foto 1 - Geloso G50R.



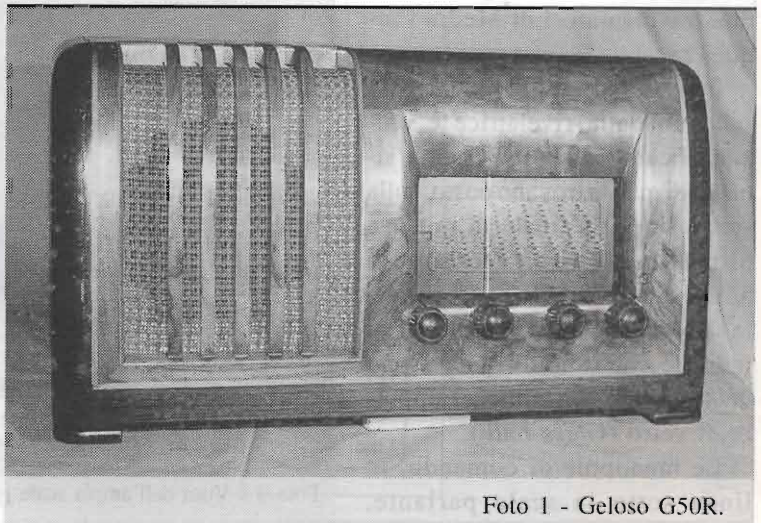

Foto 2 - L'apparecchio visto da dietro.

caratteristico gruppo ad alta frequenza che caratterizzerà tutta la successiva produzione Geloso, completo di tutti i circuiti accordati d'entrata, e d'oscillatore e del commutatore di gamma e che, su questo telaio, può essere del tipo AF1911A per le onde Medie Corte e Lunghe, oppure del tipo 1912A per le onde Medie, Corte e Cortissime. In entrambi i casi vi è una sezione del commutatore, che è quindi a quattro posizioni, riguardante la presa Phono.

Osservando il telaio dal retro, è possibile individuare le cinque valvole, a partire da destra ove è collocata la convertitrice 6A8G racchiusa nel suo schermo metallico; segue l'amplificatrice MF 6K7G, anch'essa schermata e posta tra i due trasformatori di Media Frequenza.

In secondo piano si intravede lo schermo della rivelatrice e pre-amplificatrice BF 6Q7G ed a sinistra di questa trovano posto, sulla stessa linea, la finale di potenza 6K6G e la raddrizzatrice biplacca 5Y3G. La "G" finale che completa le sigle delle cinque valvole sta ad indicare che i tubi originali sono del tipo octal con bulbo ad ampolla di vetro (*Glass bulb*).

Le manopole di comando, in linea sotto la scala parlante,

fanno capo, a cominciare da sinistra, al cambio di gamma, al potenziometro del volume di  $1M\Omega$ , al potenziometro dei toni di  $0,5M\Omega$ , munito di interruttore di rete, ed alla sintonia. Il perno di comando della sintonia porta coassialmente un pesante volano che permette una rapida escursione attraverso la scala parlante.

Il controllo di tonalità è costituito da un condensatore da  $5000pF$ , collegato alla placca della pre-amplificatrice BF ed al cursore del potenziometro di  $0,5M\Omega$ , inserito sul circuito di polarizzazione della griglia controllo del pentodo finale.

L'alimentazione prevede il collegamento alla rete-luce tramite trasformatore con primario universale e tre secondari: un secondario di  $350 + 350 V$  per l'anodica, un secondario a  $5V$  per il filamento della raddrizzatrice ed un terzo a  $6V$  per i filamenti delle altre quattro valvole, collegati in parallelo. La stessa tensione di  $6V$  alimenta le tre lampadine della scala.

La tensione anodica in uscita dalla 5Y3 viene livellata da due elettrolitici di  $8\mu F$  ciascuno e dalla bobina di campo dell'altoparlante che funge da impedenza di filtro.



Foto 3 - Vista dell'ampia scala parlante e dei comandi frontali.







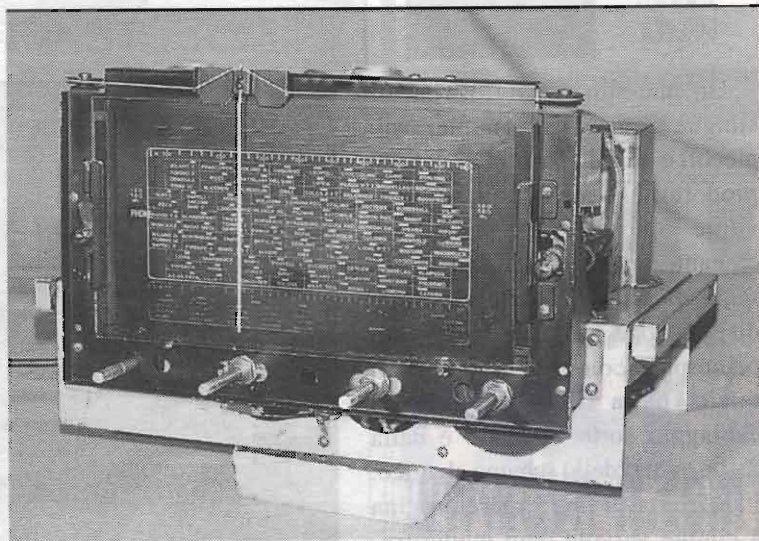

Figura 4 - Il cablaggio sotto al telaio.

La presa centrale dell'avvolgimento anodico è collegata a massa attraverso una resistenza di 60Ω che garantisce in tal modo una polarizzazione di base alla linea del CAV, inerente alle prime due valvole, essendo connessa alla placchetta del diodo CAV, tramite una resistenza di 1MΩ. La tensione CAV è ottenuta, appunto, da uno dei due diodi della 6Q7, che preleva il segnale dalla placca della 6K7 con un condensatore a mica di 100pF; l'altro diodo riguarda la rivelazione del segnale all'uscita dal secondario del trasformatore MF2.

Sul retro del telaio (Foto 2) si riconoscono, da sinistra, il cambio tensione sopra il cordone d'alimentazione, la presa a quattro poli per l'altoparlante, la targhetta con i dati del costruttore, la presa PHONO sottostante e le prese affiancate d'antenna e terra.

Il mobile, di elegante fattura in mogano, ha una forma inconsueta per l'epoca, con griglia dell'altoparlante e scala di sintonia in linea sullo stesso piano orizzontale.

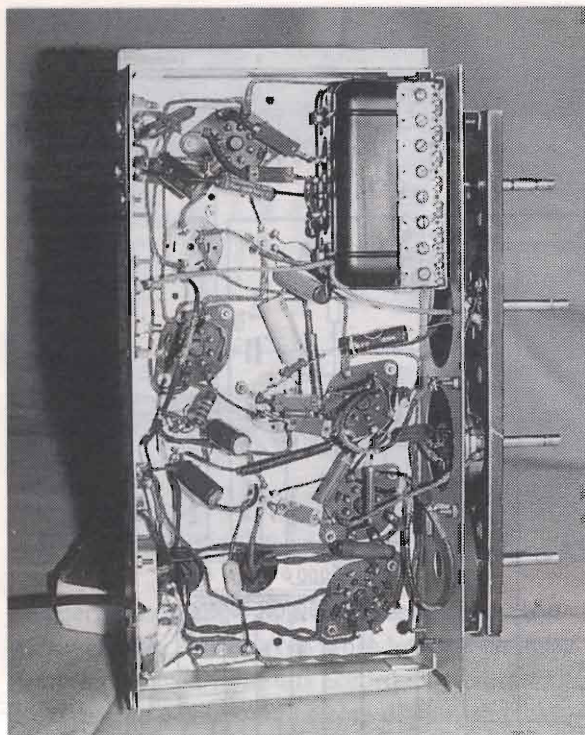
# Un libro da leggere... Un libro da regalare !!!

## Radio Ricevitori a Cristallo (Galena - Carborundum - Zincite) Come Funzionano - Come Costruirli

## Unico sui Radioricevitori a Cristallo (Galena - Carborundum - Zincite) Come funzionano - Come costruirli Breve corso di radiotecnica Progetti originali 1927 - 1942

### Indice

MINERALI USATI COME CRISTALLI RIVELATORI - LA GALENA E LE SUE PROPRIETA' - LA ZINCITE - IL CARBORUNDUM - DALL'AEREO ALL'ALTOPARLANTE - (BREVE CORSO DI RADIOTECNICA) - DETECTOR - L'ANTENNA - LA PRESA DI TERRA - RICEVITORE A CRISTALLO VERAMENTE ECONOMICO - LA RADIO CARTOLINA POSTALE L'ULTRA SIMPLEX - IL CRISTALLOFONO - APPARECCHIO A CRISTALLO DI CARBORUNDUM - IL DUOFONO - IL SINTOEIX - APPARECCHIO A DUE CRISTALLI - IL SOLENOFONO - LA VALVOLA - BIGRI - GALENOFONO - IL CRISTALLAMPLIOFONO - IL DUO BIGRI GALENOFONO - ALTOPARLANTE PER APPARECCHI A CRISTALLO.

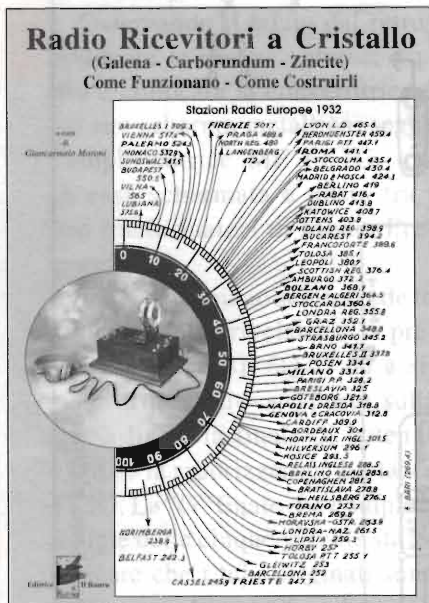

£. 27.000      **Page 120**

Per ordinare questo libro o ricevere gratuitamente il nostro catalogo generale con più di 1200 titoli, telefona o invia un Fax ai seguenti numeri: 035.321637 - 035.311641, tramite e-mail: info@sandit.it  
**SANDIT srl - via Quarenghi, 42/C - 24122 Bergamo**





# C.B. RADIO FLASH

Livio Andrea Bari & C.

## Apparati CB d'epoca - Storia della CB - Club vecchi ricordi CB

Apriamo subito questa puntata della rubrica CB con la lettera del lettore Gaetano Zafarana di CARRARA che mi invia le fotocopie del manuale e dello schema elettrico di un apparato CB dei primi anni '70, il PONY CB 75 stazione base.

Di questo parleremo in una prossima puntata.

Intanto viene conferita al lettore la tessera virtuale n. 002 del nostro CLUB "Vecchi ricordi CB" unita a molti ringraziamenti per la collaborazione.

Il CLUB costituito su iniziativa di tre vecchi CB genovesi: Santo, Massimo e Livio raccoglie gli appassionati di storia della CB e collezionisti di apparati CB d'epoca.

Livio è nella foto accanto al titolo, potete vedere Santo, nella edicola del figlio Roberto in Via Torti 234 rosso Genova, con la sua rivista preferita ed invece Massimo preferisce restare nell'ombra.



Dato che il concetto di apparato CB d'epoca o di interesse storico è del tutto nuova è bene riportare questa basilare informazione: gli apparati CB da definire STORICI sono quegli apparati CB che non fanno uso del sistema di sintesi di frequenza ad aggancio di fase (PLL PHASE LOCKED LOOP) per generare la frequenza o le frequenze in banda 27MHz.

Si tratta di apparati CB che utilizzano 1 quarzo in ricezione ed 1 quarzo in trasmissione per ogni canale o frequenza generata e nel caso di apparati più complessi utilizzano il sistema a sintesi con una quarziera con 7 quarzi a partire da 37,600MHz, 4 quarzi, a partire da 10,635MHz e 4 quarzi a partire da 10,180MHz per generare i classici 23 canali previsti dalle norme FCC negli anni '60.

Questi apparati CB sono da considerarsi APPARATI CB STORICI. INVITO I LETTORI CHE GIÀ COLLEZIONANO QUESTO TIPO DI APPARATI A SCRIVERMI inviando un loro breve cenno biografico e dettagliate notizie sugli apparati collezionati. Pubblicherò con grande piacere foto e documentazione relativa a questi apparati che hanno fatto la storia della CB.

## LA SAGA DEI VALVOLARI: la famiglia COMSTAT (ricetrasmittitori per la CB)

Tra gli apparecchi che hanno attratto - maggiormente l'attenzione dei CB di trenta anni fa si possono collocare di certo gli apparecchi CB a tubi elettronici della famiglia Comstat che comprende numerosi apparati commercia-



lizzati in Italia da importatori diversi, sotto diversi marchi di fabbrica ma che sostanzialmente appartengono alla stessa linea di prodotti, progettati e costruiti dalla stessa azienda.

Sono oggi oggetto di culto per i collezionisti.

A quanto mi risulta il capostipite è il COMSTAT 19 della Lafayette, rarissimo perché ne furono importati da Marcucci di Milano pochi esemplari sul finire degli anni '60.

Si tratta di un apparato con 6 canali in TX (ognuno richiede un quarzo specifico, es. per il canale 7 un quarzo da 27,035MHz) e la ricezione invece avviene a VFO con un classico comando di sintonia (condensatore variabile).

Per centrare con certezza il VFO sul canale sul quale si vuole trasmettere è previsto, come negli apparati radioamatoriali di quegli anni, il comando "isoonda" che fa oscillare il quarzo inserito in TX in modo da poter sintonizzare esattamente il VFO in ricezione.

Si tratta di un apparato di concezione antiquata, penso agli anni '50, simile nell'impostazione generale al mitico valvolare HALLICRAFTER CB 19 che è stato forse il primo) apparato da base 5 WATT utilizzato in Italia.

Lo ricorda bene e l'ho potuto usare all'epoca perché lo aveva nel 69-70 Amedeo Modica, in sigla CENTAURO, un CB genovese che abitava in Via Venezia e che in quel periodo frequentavo spesso.

La Lafayette commercializza quindi il COMSTAT 25B di cui si è già parlato in rubrica ma non si è detto





figura 1 - Comstat 25B I serie.

che ne esistono 2 serie, apparentemente identiche ma differenti nella circuitazione dello stadio finale di B.F./modulatore (V6).

La prima serie monta un tubo 6AQ5 (V6) mentre la seconda serie impiega la più potente 6BQ5 (equivalente europeo EL84) che già era utilizzata come amplificatore finale R.F. (V10) (Vedere figura 1)

Identici al COMSTAT 259 con la 6BQ5 finale B.F. risultano essere i TENKO 23+ e i KRISS 23 commercializzati in Italia da Gian Bruto Castelfranchi meglio noto come organizzazione G.B.C.!

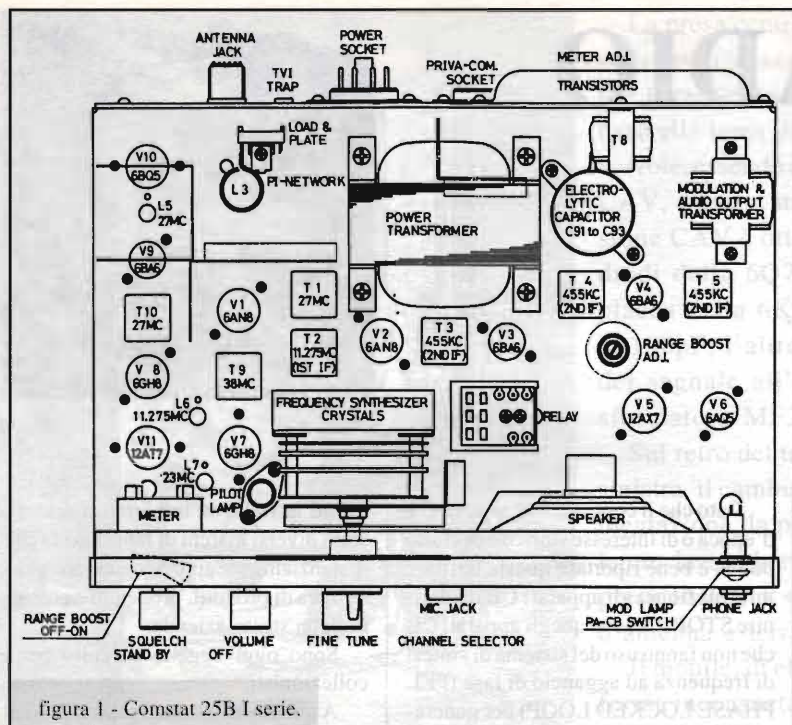
Ma la CB si espande, cresce, aumenta la voglia di canali ed ecco che nascono i nuovi COMSTAT 35 e TENKO 46 GT con 46 canali!

Se non che ho trascurato di dire che esiste un altro apparato che va ricondotto a questa famiglia, anche se i comandi posti sul frontale sono diversi da quelli degli altri ricetrasmittitori citati.

Si tratta del rarissimo GUARDIAN 23 della PEARCE-SIMPSON division of GLADDING corporation!

Questo apparato che vedete in figura 2 si caratterizza per i seguenti

comandi posti sul frontale (da sx verso dx OFF/VOLUME, SQUELCH, R.F. GAIN, TONE. Sopra troviamo: Selettore canali al centro, S-meter/power RF a sx, a destra indicatore automatico della profondità di modulazione.

Importato in Italia da CITIZENS RADIO COMPANY di Modena, dell'OM Luciano Zerbini (Il RO?) detto Smarty e pubblicizzato su CB Italia come 23 canali 7 Watt output (13 W.D.C. input). Se qualcuno ne sa di più su questo e su gli altri apparati mi scriva e sarà pubblicato.



figura 2 - Guardian.

### Per le Associazioni CB

Sperando in una maggiore collaborazione alla rubrica ecco il testo di una lettera "aperta" indirizzata ai Presidenti ed ai responsabili delle Associazioni e Gruppi CB.

Invito i lettori a diffonderla con ogni mezzo e, se soci di qualche gruppo o associazione a farla pervenire ai responsabili, sperando che sortisca qualche risultato.

*Egr. Sig. Presidente di CIRCOLO CB o ASSOCIAZIONE CB o FEDERAZIONE o GRUPPO DX*

*Sono il redattore della rubrica CB denominata CB Radio Flash che appare su tutti i numeri della rivista mensile Elettronica Flash, in edicola su tutto il territorio nazionale, tirata in 20.000 copie e che conta su molti abbonati.*

*Mi auguro che lei, in qualità di responsabile di un circolo, di un gruppo o di una federazione CB, voglia iniziare un rapporto di collaborazione inviando informazioni puntuali sulle iniziative prese dalla sua struttura associativa sia a livello locale che nazionale in modo che io possa darne notizia sulla rubrica ai miei lettori.*

*Accade infatti che le Associazioni CB di solito non informano chi redige la rubrica CB delle loro attività ed iniziative. Ovviamente sarebbe nell'interesse dei Circoli, Gruppi, Associazioni e Federazioni CB dare la massima diffusione alle notizie relative alla loro attività attraverso la rubrica CB RADIO FLASH sulla rivista ELET-*





*TRONICA FLASH ottenendo una efficace pubblicità redazionale GRATUITA. Sono molti infatti i lettori che si rivolgono con lettere alla rubrica e nella quasi totalità non sono associati a nessun circolo, gruppo o associazione CB.*

*Facendo conoscere un circolo, gruppo o associazione CB e pubblicando notizie, indirizzi, attività sulla rubrica CB RADIO FLASH si possono interessare i lettori CB all'associazionismo e attirare nuovi soci .... e tutto senza spendere un soldo!*

*In attesa di un cortese riscontro la saluto cordialmente. Può scrivermi, inviarmi notizie e materiali al mio indirizzo, sarò lietissimo di leggerla e di pubblicare le notizie ricevute*

*Cordiali 73*

*Livio Andrea Bari*

*Via A.G. Barrili 7/11 -  
16143 GENOVA*

### Notizie dalle Associazioni CB

Registro da qualche tempo un affievolimento della collaborazione alla rubrica da parte delle Associazioni CB. Ecco alcune notizie inviate dall'Associazione "Le Aquile". A scanso di equivoci preciso che se viene dato più spazio ad una associazione piuttosto che ad un'altra è per il solo motivo che una invia del materiale per la redazione della rubrica ed invece l'altra non fa altrettanto!

LE AQUILE hanno all'attivo oltre 4 anni di attività e sono guidate dal presidente Antonio Maggio.

Questa Associazione opera nel campo del volontariato utilizzando per i servizi che richiedono collegamenti radio apparati CB sui 27, sui 43 e ora anche sui 433MHz.

In figura potete vedere un tipico apparato UHF LPD a 433MHz omologato per tutti i punti previsti dal codice postale, facilmente reperibile a un costo poca superiore alle 150 Klire.

Alcuni lettori chiedono se siano stati assegnati degli specifici canali (tra i 69 disponibili sulla gamma 433MHz 70 cm.) agli usi di cui al punto 1 (sicurezza e soccorso). La risposta è no.

Tutti gli utenti di apparati LPD a 433MHz possono operare su qualun-

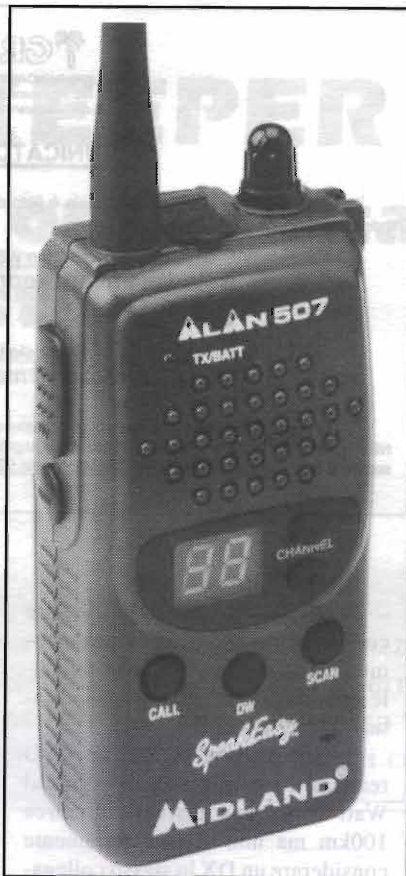

que canale tra i 69 della gamma CB UHF senza diritto di esclusiva.

Questo si evince leggendo il testo del facsimile fornitomi dal Ministero delle Comunicazioni ufficio CB di Genova e pubblicato a pag.99 dalla rivista di ottobre 99

Mi riferisco al testo relativo al punto 1 art. 4.

### ESERCITAZIONE DI PROTEZIONE CIVILE: POZZUOLI 3

Si è svolta il 2 agosto in Monteruscello, la simulazione che ha coinvolto i volontari delle Aquile della regione Campania, in collaborazione con la Prefettura di Napoli sono intervenuti i gruppi di Napoli, Corbara, (SA) Nola (NA) Saviano (NA) e Pozzuoli (NA) che ha coordinato le varie operazioni dell'esercitazione. Si è allestito un campo con tende ministeriali completo di pronto soccorso e stazione radio per collegamenti a breve e lunga distanza. Soddisfatto della prova il Presidente nazionale Antonio Maggio che ringraziando i responsabili e volontari intervenuti, ha invitato il segretario nazionale Antonio Addeo a predisporre un'esercitazione a carattere nazionale per il mese di settembre.

### EMERGENZA INCENDI

Le Aquile di Pozzuoli, in considerazione dell'alto rischio incendi della zona flegrea, hanno già da qualche tempo predisposto un apposito servizio di radio-segnalazione e primo intervento in stretta collaborazione con i Vigili del fuoco ed il Corpo forestale dello Stato.

L'organizzazione è coordinata direttamente dal Centro Operativo Regionale del settore foreste cui fanno capo tutti gli interventi.

Le Aquile di Pozzuoli si sono anche attivate per muovere la coscienza civica della popolazione. Infatti, in



Pozzuoli 3.



molti appelli, hanno reso noti i recapiti di emergenza ed hanno invitato tutti a segnalare con immediatezza i tanti roghi estivi che inesorabilmente si sviluppano nel periodo estivo malgrado le tante avvertenze.

Bisogna dire che tutta l'opinione pubblica ha reagito benissimo all'iniziativa, forse segno che qualcosa veramente sta cambiando.

#### CONSIGLI PER VIAGGIARE

Le aquile di Pozzuoli (NA), in occasione dell'esodo estivo, hanno presidiato il casello della locale tangenziale per distribuire, gratis, a tutti gli automobilisti in transito, un volantino recante una serie di consigli utili per viaggiare (dai numeri utili, alle regole del viaggiare tranquilli in sicurezza).

L'iniziativa, realizzata in collaborazione con l'autoscuola Serapide e l'agenzia d'assicurazioni Pino, ha raccolto il favore di tutti e certamente proseguirà in vista dei grandi esodi.

In tale occasione sono stati adoperati apparati in UHF LPD a 433MHz, nuovi acquisti della Associazione) dando degli ottimi risultati

Sede legale Nazionale: Via Sergente Maggiore 16 - 80132 Napoli  
Telefax 081422730

Cell. 03393165034 - Internet: Posta Elettronica: LE AQUILE@mclink.it

Indirizzo Telematico: <http://www.pixteam.com/leaquile>

Organizzazione iscritta al n.336 nel Registro Regionale del volontariato R:Campania

Iscritta al numero AG/3325 del 05/07/97 nell'elenco delle Organizzazioni di Volontariato Dipartimento della Protezione Civile. Presidenza del Consiglio dei Ministri Codice Fiscale n.94130930632 - C/C Postale 21747803

Ed ecco una nuova associazione.

**"CO DX -CQ DX- CO DX"**

Un simpatico modo per conoscere nuovi amici.

A cura del Presidente del Gruppo Radio Italia "Charlie Lima" di Torino.



GRUPPO RADIOASCOLTO LIGURIA  
Internet - <http://members.xoom.it/radiozen/bral>  
E-mail - [radiozen@mail.xoom.it](mailto:radiozen@mail.xoom.it)

#### COMUNICATO STAMPA

Il GRAL - Gruppo Radioascolto Liguria è lieto di comunicare il proprio ingresso su Internet. Gli indirizzi sono i seguenti:

Sito WEB

<http://members.xoom.it/radiozen/bral>

Posta elettronica

[radiozen@mail.xoom.it](mailto:radiozen@mail.xoom.it)

Per ricevere maggiori informazioni sull'adesione al nostro gruppo ed una copia-saggio di MEDIA NEWS, mensile di 12 pagine in formato A4 ripiegato, inviare due francobolli di Posta Prioritaria al seguente indirizzo: **Luca Botto Fiora - Via al Carmelo 5/5 - 16035 RAPALLO (Genova).**

Cosa si intende per DX?

Per Dx si intende un particolare collegamento a lunga distanza o comunque un collegamento eccezionale in proporzione della potenza usata.

Si può parlare di DX un QSO realizzato con potenza inferiore al Watt e per una distanza di circa 100km ma non si può certamente considerare un DX lo stesso collegamento ottenuto con 300 Watt! Grazie alla riflessione delle onde radio per mezzo della ionosfera è possibile realizzare dei collegamenti molto interessanti e provare una particolare emozione nel campo dei DX.

Al fine di unire tutti gli operatori che aspirano ai radiocollegamenti nazionali ed internazionali, facilitando lo scambio di QSL, sono lieto di invitarvi a divenire Socio Simpatizzante a Vita del Gruppo Radio denominato "Charlie Lima".

Se ti identifichi con i nostri ideali, indipendentemente dalla tua Nazionalità, Razza, Religione, Fede politica, potrai aggregarti a noi versando la quota di iscrizione di Lire. 20.000 da inviarsi a mezzo vaglia postale o in denaro contante a favore del Gruppo "Charlie Lima" P.o.Box n° 160 - 10078 Venaria Reale (To)

Perché il nostro Gruppo "Charlie Lima" possa crescere, ha bisogno di abili operatori. Aderisci con fiducia, il Tuo Aiuto ci consentirà di navigare nel mondo.

Il Gruppo "Charlie Lima" augura buoni DX e in bocca al lupo!

Il Presidente

Bagetto Giovanni

(Charlie Lima 001op.Gianni)

**COME METTERSI IN CONTATTO CON, LA RUBRICA CB.**

Sarà data risposta sulla rubrica a tutti coloro che scriveranno al coordinatore (L.A. Bari; Via Barrili 7/11 - 16143 Genova) ma dovranno avere pazienza per i soliti terribili tempi tecnici. Chi desidera ricevere una risposta personale deve allegare una busta affrancata e preindirizzata con le sue coordinate.

**La rubrica CB è un servizio che la rivista mette a disposizione di tutti i lettori e di tutte le Associazioni ed i gruppi CB.**

Le Associazioni CB e i lettori che inviano al responsabile della rubrica CB materiale relativo a manifestazioni, notizie CB ecc. per una pubblicazione o una segnalazione sulla rubrica sono pregati di tenere conto che il redattore della rubrica CB spedisce i testi ed i materiali a Bologna per la stampa con un anticipo consistente. Perciò il materiale dovrebbe essere inviato tre mesi prima del mese di copertina della rivista in cui si chiede la pubblicazione. Non verranno ritirate le lettere che giungono gravate da tassa a carico del destinatario!

**Elettronica Flash, la rivista che non parla ai Lettori, ma parla con i Lettori.**





# TIMEKEEPER

## Ovvero: ora esatta per i vostri PC



Antonio Melucci

"L'orologio col suo TIC-TAC ci avverte che il tempo passa e non torna più!", era la traccia di un tema assegnato ad una ragazzino di prima liceo poco più di venti anni fa (forse ero IO!). Oggi certamente l'anziana insegnante non avrebbe potuto assegnare ancora la stessa traccia, visto che non esistono ormai più gli orologi, o meglio quelli che fanno "TIC - TAC".

Neppure l'integrato che oggi vi presento fa rumore, eppure si tratta di un orologio - datario estremamente preciso, con il suo bel quarzo, costa meno di diecimila lire, tuttavia, purtroppo, non si può portare al polso.

L'idea di realizzare e proporvi un orologio è nata dall'esigenza di dotare di un segnatempo, per un'applicazione forse oggetto di un prossimo articolo, un micro ST, quindi, per scoprire il funzionamento di tale misuratore di tempo, ho fatto i primi esperimenti utilizzando la porta parallela di un PC, da qui il passo è breve, 2 PC con un solo orologio via CENTRONICS.

Diamo insieme uno sguardo allo schema elettrico: vi sono solo due integrati, di essi però IC2 è una vecchia conoscenza, si tratta infatti di 4 interruttori comandati in tensione, il 4066. Di essi vie-

ne chiusa la coppia IC2B, IC2C oppure la coppia IC2A, IC2D a seconda della posizione di S1b. S1a serve invece a collegare alla resistenza

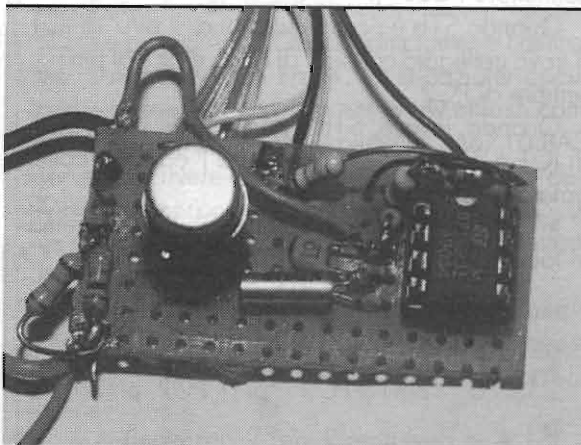



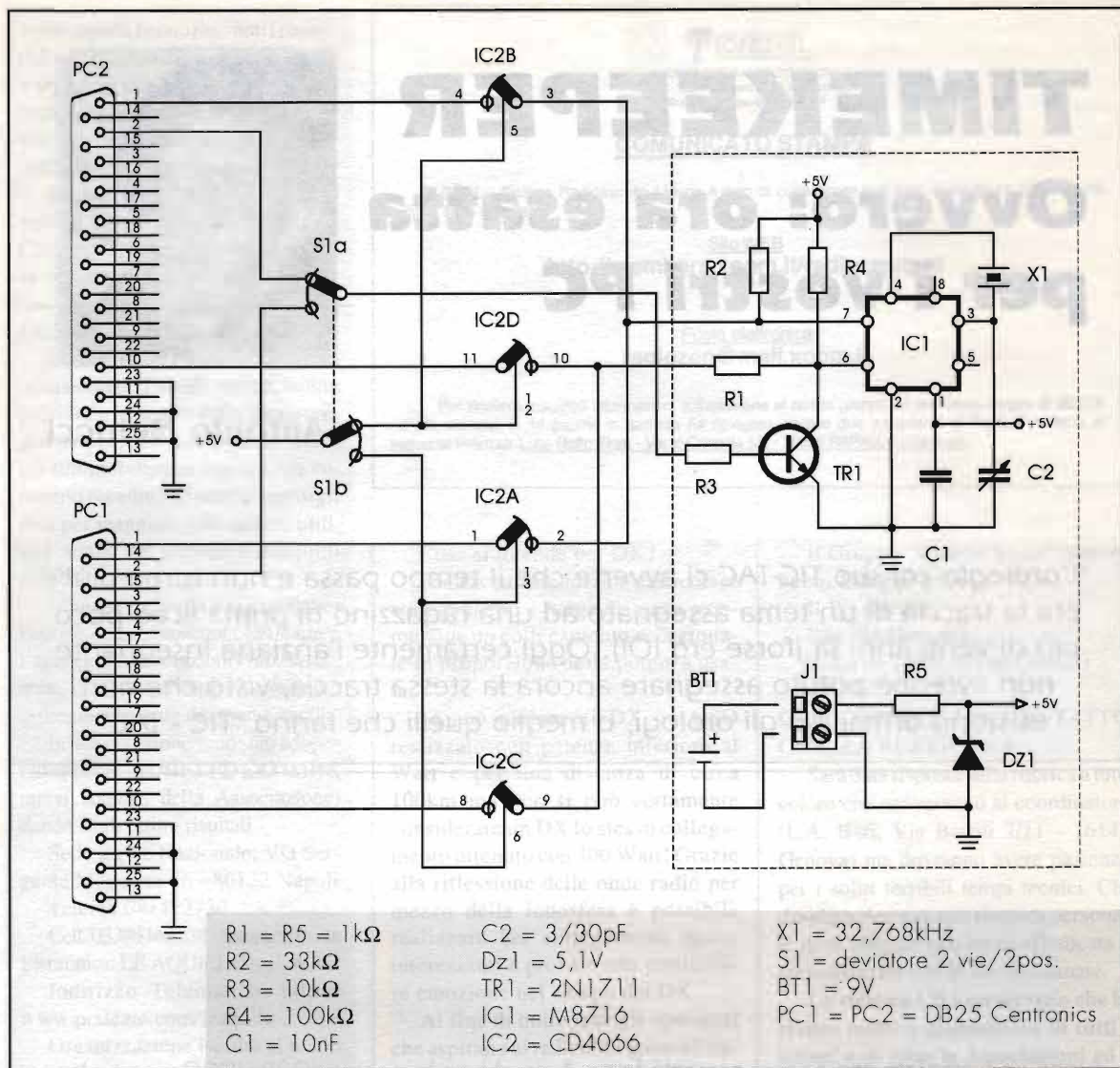

R3 il pin2 del connettore PC1 oppure quello del connettore PC2.

Quando S1b è posizionato su **a**, il pin7 di IC1 si trova collegato col pin1 di PC2, ed R1 al pin10, sempre di PC2.

Quando, invece, S1b è posizionato su **b** il pin7 di IC1 è collegato al pin1 di PC1 ed R1 è collegata al pin10 di PC1.

In definitiva le condizioni possibili le riassumo in tabella:

| S1a | S1b | R1        | R2       | R3       |
|-----|-----|-----------|----------|----------|
| 2'  | b   | pin10 PC1 | pin1 PC1 | pin2 PC1 |
| 2'' | a   | pin10 PC2 | pin1 PC2 | pin2 PC2 |

(S1 è un deviatore 2 vie, 2 posizioni)

Da notare che tutto il circuito è alimentato da una batteria a 9V, ma potreste prevedere di lasciarlo alimentato anche con un wall cube, poiché il consumo è irrisorio.

Se avete avuto la pazienza di seguirmi fin qui, ora la strada è tutta in discesa, poiché di IC1 si deve dire che le connessioni sono giusto quelle consigliate dalla SGS.

Lo M8716B è un orologio/calendario con bus IIC e il suo contatore può essere programmato a software per tenere:

Day of the Week — Hours — Minutes — Seconds  
oppure

Month — Day — Hours — Minutes — Seconds



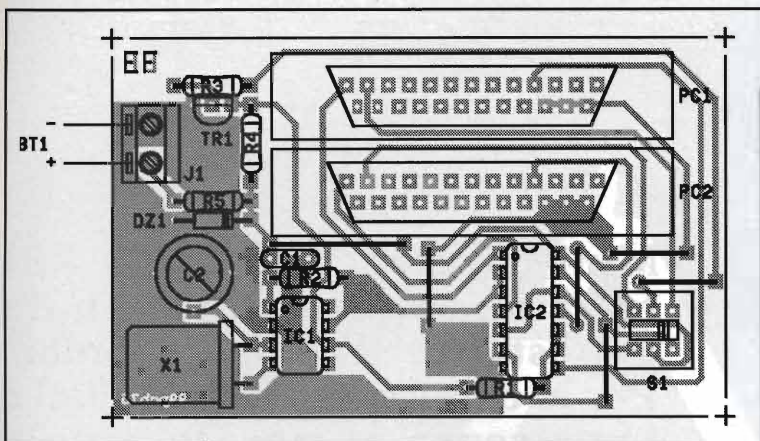

| PIN   | DIREZIONE | NOME   |            |     |  |
|-------|-----------|--------|------------|-----|--|
| 1     | PC → Sc   | STroBe | &h37A (b0) | Neg |  |
| 2     | PC → Sc   | D0     | &h378      | Pos |  |
| 6     | PC → Sc   | D4     | &h378      | Pos |  |
| 7     | PC → Sc   | D5     | &h378      | Pos |  |
| 8     | PC → Sc   | D6     | &h378      | Pos |  |
| 9     | PC → Sc   | D7     | &h378      | Pos |  |
| 10    | Sc → PC   | ACKn   | &h379 (b6) | Pos |  |
| 18-25 | —         | GND    |            |     |  |

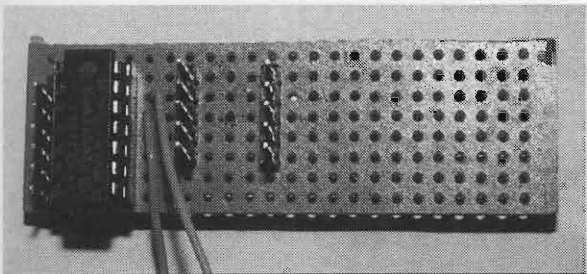

Seguendo le indicazioni fornite e illustrate nei Data-Sheet, io l'ho fatto funzionare in questa seconda modalità; il che significa che un paio di settimane fa gli ho scritto in pancia che eravamo a luglio (07), era il giorno 16, ed erano passati 15 minuti dalle 18 (tutto questo con protocollo IIC implementato in Qbasic sulla porta della stampante di uno dei miei PC).

Da allora, sempre con un programma in Qbasic che, guarda caso, ho chiamato SINCR0.BAS, posso andare, di tanto in tanto, a controllare l'ora che segna M8716 segna, attraverso PC1 oppure PC2; posso, cioè, collegando PC1 alla porta della stampante di un primo PC e PC2 a quella di un secondo PC, avviare il programma SINCR0 sulla prima macchina, così la data e l'ora del computer si sincronizzano con quelle di IC1 poi, spostato S1 nell'altra posizione, e avviato SINCR0 sull'altra macchina,

anche questo secondo PC avrà ora e data sincronizzate con quelle attuali dello M8716, da questo momento è possibile disconnettere PC1 e PC2 dai due personal, senza disalimentare, però, la scheda, pena la perdita dei dati contenuti in IC1, che esso stesso, da solo, provvede ad aggiornare.

I componenti TR1, R1, R3, R4 sono messi secondo un'architettura già collaudata per un programmatore di EEPROM su bus IIC via centronics, da me pure presenta-

to sulle pagine di questa rivista (EF n°177 novembre '99).

Non è possibile fare a meno di TR1 poiché la linea SDA di IC1 è bidirezionale, quindi se il flusso è da PC verso IC1 si usa il pin2 della centronics, se, invece, il traffico dei dati è da IC1 a PC serve la connessione del pin10 dell'interfaccia della stampante.

Per la realizzazione pratica non c'è nulla di critico, dico soltanto che il compensatore C2 serve a regolare l'orologio. Potete utilizzare lo schema della basetta che vi propongo, oppure optare per la millefori, consiglio comunque di montare gli integrati su zoccolo.

Dalla foto è evidente che il prototipo è stato realizzato su due schedine, questo perché è così possibile montare la sola parte racchiusa dalla linea tratteggiata, nel caso si voglia usare l'orologio con un solo PC; è per questo motivo che ha poi collegato le schede e i connettori per le Centronics con dei Flat-Cable. Si ponga attenzione ai collegamenti del doppio deviatore che, se errati, non fanno funzionare il circuito.

I due programmi in Qbasic, ampiamente commentati, sono disponibili tramite la Redazione oppure prelevandoli dal sito internet [www.elflash.com/elflashsw.htm](http://www.elflash.com/elflashsw.htm). Ripeto che il primo (PCM8716.BAS), serve a scrivere e leggere la data e l'ora dello M8716, il secondo programma (SINCR0.BAS) serve a leggere ora e data dell'integrato e a trasferire poi tali informazioni in DATE e TIME del PC.

Per eventuali chiarimenti o consigli, oppure se volete suggerirmi altre applicazioni di questo TimeKeeper, contattatemi pure attraverso la redazione.

A Presto! \_\_\_\_\_



# MIDLAND ALAN 401

## RICETRASMETTITORE LPD 433 Mhz, 32 Canali

NOVITÀ

CE

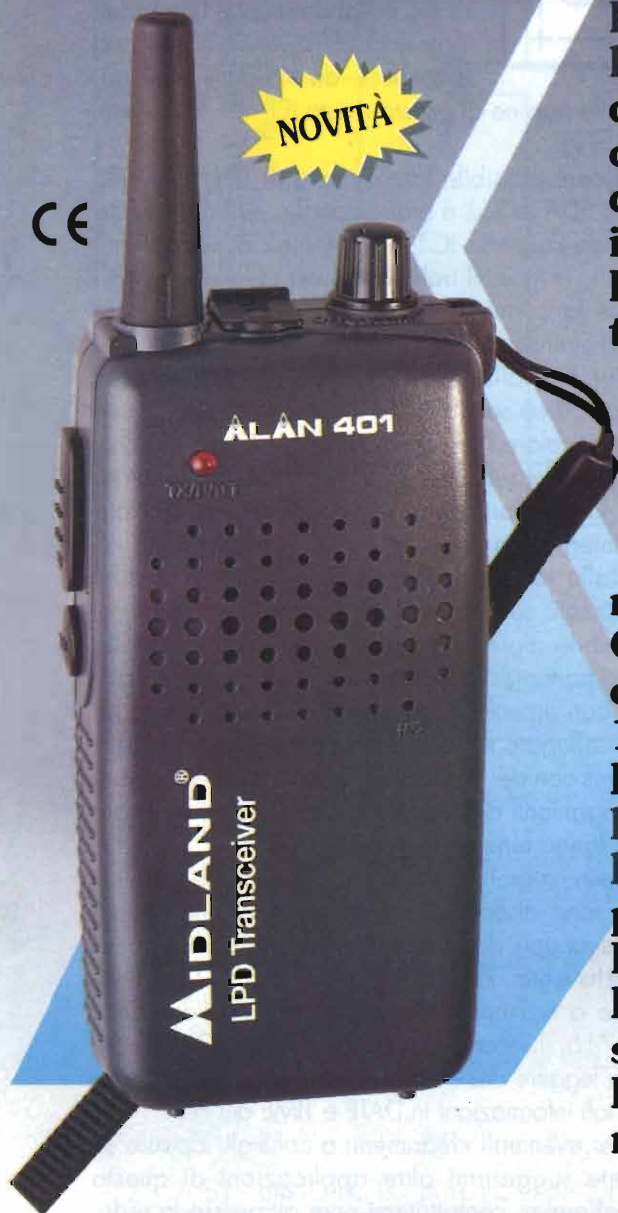

**Mini ricetrasmittitore LPD funzionante a un canale, impostabile tra 32 disponibili. Per le caratteristiche peculiari di leggerezza e per le ridotte dimensioni, è molto adatto per comunicare durante l'intero arco della giornata, senza creare inconvenienti di peso o ingombro. Funziona con 4 batterie alcaline tipo "AAA" (a perdere) oppure con 4 batterie Ni-Cd tipo "AAA" (ricaricabili).**

**L'autonomia è di almeno 10 ore di trasmissione continua che equivale a circa 4-5 giorni di uso normale.**

**Con Alan 401 è possibile comunicare tra 2 persone, tra 100 o quante voi volete.**

**L'apparato è dotato di presa per la ricarica delle batterie e consente l'uso di auricolare o microfono parla/ascolta.**

**È omologato ed ha il marchio CE L'autorizzazione all'uso è molto semplice.**

**Il costo di utilizzo è praticamente nullo.**

CTE INTERNATIONAL

Via Roberto Sevardi, 7 • 42010 Mancasale Reggio Emilia (Italy)

• Ufficio Commerciale Italia 0522/509420 • FAX 0522/509422

• Ufficio Informazioni / Cataloghi 0522/509411

Internet EMail: cte001@xmail.ittc.it - Sito HTTP: www.cte.it







# LE SORGENTI DEL SURPLUS NEGLI USA

*Massimo Sernesi*

Un caloroso saluto a tutti! Questa puntata è dedicata a tutti gli amanti del surplus di ogni tipo, infatti andremo alla scoperta di alcuni luoghi negli USA e dintorni dove, al contrario di casa nostra, questa merce abbonda. Credo inoltre che divulgare questi indirizzi serva anche a tenere sveglio il mercato del surplus con un po' di novità.

Il surplus è definito come una quantità superiore ai bisogni, una definizione molto ampia. Se negli anni '50 e '60 si menzionava il surplus ad un radioamatore, questi avrebbe pensato a montagne di apparecchi datati Seconda Guerra Mondiale, pronti per essere acquistati. Il concetto di Surplus Militare è infatti classico nella mente dell'appassionato, ma oggi i tempi sono lievemente cambiati.

Negli anni '90 l'hobbista considera 'surplus' qualsiasi cosa che sia relativo alla radio, computer ed elettronica in genere, di qualsiasi tipo esso sia: commerciale, industriale, civile o militare. Ma dove trovare tutto questo ben di Dio? In Italia ci sono alcuni luoghi, conosciuti sicuramente ai più, ma se qualcuno avesse la voglia di tentare la ventura fuori dai confini nazionali ecco che gli potrà far comodo la mia recensione. In questa lista potrete poi trovare anche degli appassionati che

dispongono di molto materiale e che si sono messi in commercio. Di alcuni troverete solo il numero di FAX, dato che la maggior parte delle transazioni avvengono attraverso la linea telefonica. Chi ha accesso ad Internet troverà inoltre gli indirizzi dei siti WEB e gli indirizzi E-Mail per lo scambio di liste e informazioni. Consiglio l'utilizzo di Internet quale economico sistema per visitare virtualmente le ditte per vedere se il materiale di cui dispongono ci interessa realmente.

Prima di continuare con il materiale però vorrei spendere due parole sulle modalità di acquisto da paesi extraeuropei ed in particolare per gli USA. La procedura è semplice: si sceglie la merce, generalmente da un catalogo, si paga e poi ci si fa spedire a casa il tutto.

Dopo aver scelto la merce è possibile richiedere alla ditta l'ammontare delle spese di spedizione, utilizzando eventualmente un fax per





sveltire i tempi. La spedizione potrà essere effettuata per posta (al massimo 30kg per pacco) sia per superficie che per via aerea, attenzione che la spedizione via aerea ha un costo di circa quattro volte quella di superficie. Se il materiale pesa fino a 70kg ed è indivisibile, sarà possibile la spedizione via UPS, più economica della via aerea. È consigliabile richiedere che il pacco sia assicurato con un valore dichiarato, altrimenti la dogana italiana potrà richiederci di dichiarare all'arrivo del pacco il suo valore. Il dazio che dovremo pagare è del 4.5%, a cui andrà aggiunta l'IVA il tutto calcolato sul valore dichiarato del pacco. Per sveltire le pratiche di pagamento è meglio munirsi di carta di credito (VISA o MASTERCARD sono le più diffuse negli USA), accettate quasi da tutti. È possibile comunque utilizzare anche i più comuni vaglia internazionali, da qualsiasi ufficio postale italiano anche se un po' lenti (un mese circa).

Un'ultima cosa, se vorrete farvi spedire materiale di provenienza ex-militare avrete bisogno di una licenza di esportazione che sarà richiesta da chi vi invia la merce. Il tempo per ottenere questa licenza è di circa 15 giorni, ma nell'ordine dovrete aggiungere una clausola in cui dichiarate che la merce ordinata è per vostro uso personale. Comunque non preoccupatevi poiché le ditte sono abituate a spedire in tutto il mondo e vi daranno tutte le informazioni necessarie.

Quasi tutte le ditte elencate distribuiscono cataloghi del materiale posto in vendita, è quindi consigliabile richiedere una copia per avere maggiori dettagli. È consigliabile effettuare la richiesta tramite lettera 'Via Aerea' (£ 1300) oppure per Fax o, meglio, per E-mail. Calcolate un po' di tempo per la risposta (un mesetto circa). Tutte le ditte poste nell'elenco sono state 'messe alla prova' con la richiesta di un catalogo o di una lista o visitando il sito web via Internet.

#### **Ace Surplus Sales**

346 Raisin Road  
Victoria TX 77905

*Materiale elettrico in genere.*

#### **All Electronics**

P.O. Box 567  
Van Nuys CA 91408

Internet <http://www.allcorp.com>

E-mail [allcorp@allcorp.com](mailto:allcorp@allcorp.com)

*Tratta surplus civile, componenti, resistenze, ecc. Dispone di un catalogo che è gratuito solo la prima volta, costando in seguito \$ 2. Una parte del catalogo è visibile sul WEB in Internet.*

#### **Alltronics**

2300 Zanker Road  
San Jose CA 95131

Internet <http://www.alltronics.com>

*Componenti e moltissimi tubi elettronici.*

#### **Allegra Electronic Systems,**

3 Mine Mountain Road, Drawer NV  
Cornwall Bridge, CT 06754

*Fornisce kit LASER, componenti elettronici ed altro.*

#### **American Science and Surplus**

601 Linden Place  
Evanston, IL 60202

Internet <http://www.sciplus.com>

*È una organizzazione assai attiva ed opera fin dal 1937, tratta materiale radio, ottico e meccanico soprattutto per corrispondenza, è facile trovare materiale anche di 50 anni fa.*

#### **Antique Electronic Supply**

6221 S. Maple Ave.  
Tempe AZ 85283

*Tratta in prevalenza valvole, ne ha in magazzino circa 30.000 tipi diversi. Distribuisce anche parti per radio civili e libri. Dispone di un catalogo di 30 pagine.*

#### **AX MAN Surplus**

9801 James  
Bulmington, MN

*Tratta surplus da circa 30 anni. Dispone di materiale strano, meccanico, elettronico, ottico. Non dispone di catalogo, ma di una lista.*

#### **Brigar Electronics**

7-9 Alice st.  
Binghamton NY 13904

Internet <http://members.aol.com/brigar2/brigar.html>

E-mail [brigar2@aol.com](mailto:brigar2@aol.com)

*Tratta in prevalenza materiale surplus civile. Dispone di catalogo gratuito.*





### C&H Sales

P.O. Box 5356  
Pasadena CA 91107  
Internet <http://www.candhsales.com>  
E-mail [candhsales@earthlink.net](mailto:candhsales@earthlink.net)  
*Materiale meccanico, ottico, motori, attrezzi, alimentatori, strumentazione e qualcosa del classico surplus militare. Dispone di un discreto catalogo.*

### Chattahoochee USA

Box 3236  
Alhambra CA 91803  
*Buffetterie varie e scarpe*

### Coyote Industries, Inc

P.O. Box 420  
Crystal Lake, IL 60039-0420  
Internet <http://www.coyote-ind.com/>  
E-mail [coyote@coyote-ind.com](mailto:coyote@coyote-ind.com)  
*Compravendita di computer usati, obsoleti e di apparecchi elettronici surplus.*

### Daily Electronics

10914 NE 39th St.  
Ste. B-6  
Vancouver WA 98682  
Fax (360) 896-5476.  
*Commercia essenzialmente tubi elettronici di tutti i tipi.*

### Defense Re-utilization and Marketing Service (DRMS)

National Sales Office  
2163 Airways Blvd.  
Memphis TN 38114-5210  
Internet <http://www.drms.dla.mil/index.html>  
*Agenzia federale che tratta il riciclo del materiale surplus di origine militare. Il sito WEB ha un catalogo on-line consultabile delle merci offerte in vendita. Generalmente offre roba a tonnellate, quindi di difficile spedizione.*

### Dexis Corp

9749 Hamilton Rd  
Eden Prairie, MN 55344  
Fax: (612) 942-9712  
E-mail [info@go2dexis.com](mailto:info@go2dexis.com)  
Internet <http://go2dexis.com/>  
*Computer, strumenti di misura, ottica, microscopi, componenti.*

### Downs Robert W.

2027 Mapleton Dr.  
Houston TX 77043  
E-mail 103012.2130 @compuserve.com.  
*Materiale radio in generale, manuali & altro. È un radioamatore (WA5CAB)*

### Electronics and Computer Surplus City

1490 W.Ardesia Blvd.  
Gardena CA 90248  
Internet <http://www.eio.com>  
*Offre surplus civile di tutti i tipi*

### Electronic Materials Recovery, Inc.

3102 W. Thomas Road, Suite 902  
Phoenix, AZ 85017  
Fax: 602-269-3265  
Email [emcphx@xroads.com](mailto:emcphx@xroads.com)  
*Computer e surplus elettronico componenti, parti, accessori, tools, IC. È fornita di catalogo.*

### Electronic Surplus

5363 Broadway  
Cleveland, OH 44127  
Fax (216) 441-8503  
Internet <http://www.electronic surplus.com>  
*Materiale vario, computer, componenti, accessori.*

### Fair Radio Sales

P.O. Box 1105  
Lima OH 45802  
Internet <http://www.fairradio.com>  
E-mail [fairradio@wcoil.com](mailto:fairradio@wcoil.com)  
*Anche questa è una ditta che offre il più classico surplus militare di tipo radio, invia gratis un ottimo catalogo pieno di tutto un po'. Tratta da anni senza problemi con clienti oltre oceano.*

FAIR RADIO SALES  
Military and Industrial Surplus Electronics  
Since 1947

Revised 7-3-99

Call or visit our retail store

Store Hours:  
9:00 to 5:30 EST Monday thru Friday  
9:00 to 1:00 EST Saturday

1016 East Eureka St  
Lima, Ohio 45804



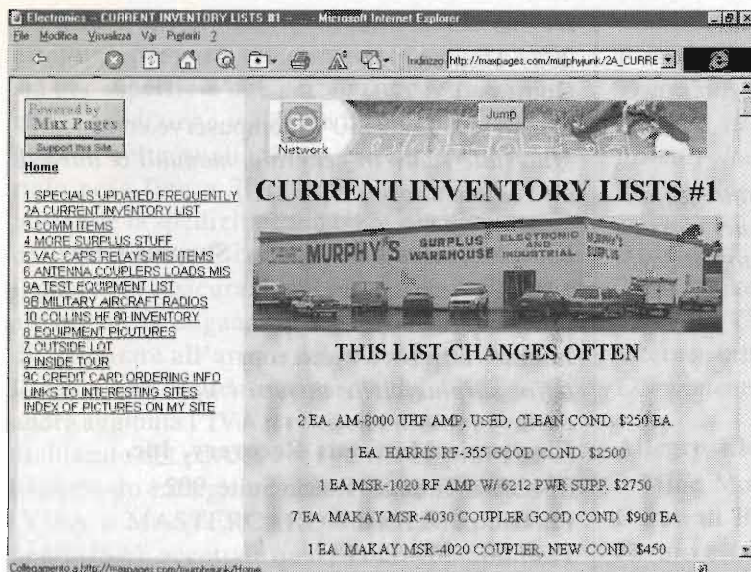

**Jem Computers Inc.**  
35 Spinelli Pl.  
Cambridge MA 02138  
Internet <http://www.jemcomp.com>  
*Offre computers, periferiche e parti varie a prezzi stracciati. Il catalogo è visionabile anche da Internet.*

**Marlin P. Jones & Associates**  
P.O. Box 12685  
Lake Park FL 33403-0685  
Fax: (407) 844-8764  
Internet <http://www.mpja.com>  
*Tratta soprattutto componenti elettronici, motori di tutti i tipi e minuterie. Dispone di un buon catalogo.*

**MTM Enterprises**

**Robert Froehlich**  
P.O. Box 673  
Whittier CA 90608  
*Materiale militare in generale. È un hobbista evoluto.*

**Hayes Otoupalik**  
14000 Hwy 93 N.  
Missoula MT 59802  
Fax (406) 543-0040  
*Moltissimo materiale militare per automezzi, USA, Inglese, Tedesco. Accetta Visa/Mastercard e tratta senza problemi con clienti oltre oceano.*

**Halted Specialties Co.**  
3500 Ryder St.  
Santa Clara CA 95051  
Fax (408) 732-6428  
Internet <http://www.halted.com>  
*Distribuisce strumenti di misura, sia nuovi che surplus. Materiale per computer a prezzi stracciati. Dispone di catalogo.*

**Hi-Tech Surplus**  
Internet <http://www.isidaho.com/hitech/hitech.html>  
*Si trovano parti per computers dall'HP all'Amiga, laser, audio, motori, componenti. Catalogo via WEB.*

**Keyboard Systems**  
3637 East 7800 South  
Salt Lake City UT 84121  
*Tubi elettronici, componenti per strumenti musicali ed audio.*

P.O. Box 794  
Pleasanton CA 94566  
Fax (510) 462-7259.  
*Manuali per armi, auto, apparati.*

**Murphy's Electronic & Industrial Surplus Warehouse**  
401 N Johnson Ave.  
El Cajon, CA  
Fax (619) 444-6750 o (619) 588-7817  
E-mail [murphy@cts.com](mailto:murphy@cts.com)  
Internet <http://maxpages.com/murphyjunk/home>  
*Classici apparecchi surplus militari a tonnellate, è rinomato come l'ultimo surplusaio americano del sud California. Non ha un catalogo, ma una aggiornata mailing-list. Spedisce all'estero.*  
*Si può trovare anche nelle varie rubriche di annunci disponibili su Internet (<http://personalwebs.myriad.net/gspubl/classlst.htm>).*

**Quest Electronics**  
5715 W 11th Ave.  
Denver, CO 80214  
FAX: (303) 274-2317  
E-mail [questusa@ix.netcom.com](mailto:questusa@ix.netcom.com)  
*Integrati, condensatori, resistori e valvole. Catalogo disponibile.*

**R5-D3 Electronic Surplus**  
6111 SE 82nd  
Portland OR 97219  
*Apparati radio e materiale militare, apparecchi di test, tubi e telefonia.*





### Radio Equipment Company

Fax (606) 745-4453.

*Apparati militari per comunicazione in genere.*

### Radio Recyclers

7730 W. National Ave  
West Allis WI

*Apparati radio per radioamatori usati e materiale per SWL. Ricevitori Collins, Drake, National, etc. Ha una mailing-list.*

### R&D Electronics

5363 Broadway Ave.  
Cleveland OH 44127  
Fax (216) 441-5577

*Dispone di un'ampia varietà di apparecchi e componenti elettronici surplus. Dispone di catalogo e di una aggiornata mailing list.*

### R&S Surplus

1050 E. Cypress Street.  
Covina CA 91724  
Fax (626) 967-1999

*Dispone di un'ampia varietà di strumenti di misura elettronici surplus Tektronix, HP, Fluke, Boonton, Marconi, ecc...*

### Riv-Rad Inc.

1181 E. Main St.  
Riverhead NY 11901

*Materiale vario, elettronica in genere.*

### Surplus Sales of Nebraska

1502 Jones St.  
Omaha NE 68102-3112  
Internet <http://www.surplussales.com>

*Il loro motto è 'dove le parti difficili da trovare sono a portata di mano', ha un catalogo dove sono esposti condensatori, filtri, commutatori, isolatori ecc. Dispone anche di molti manuali Collins.*

### Surplus Shack

Internet [http://www.ip.net/shops/surplus\\_shack](http://www.ip.net/shops/surplus_shack)  
*Tratta apparecchi ottici ed elettronici. Non ha un catalogo vero e proprio, ma una lista che si può richiedere compilando un form in Internet.*

### Surplus Software Incorporated

489 North 8th St.

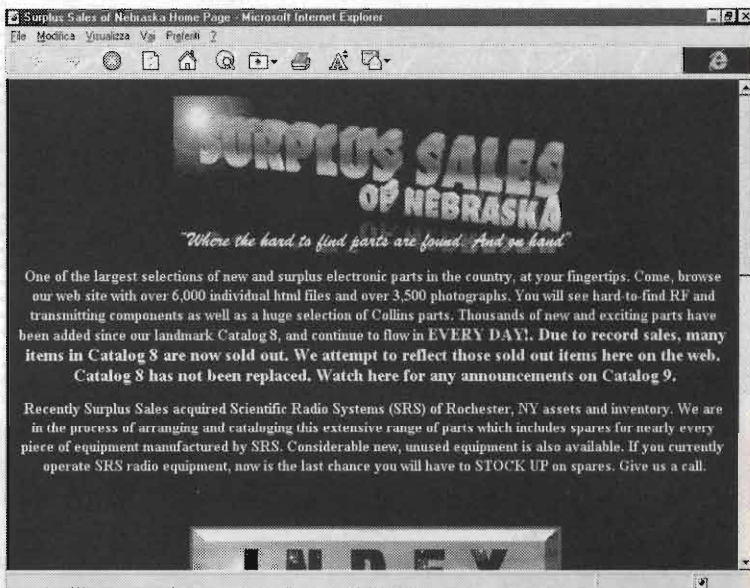

Hood River OR 97031

*Offre software di versioni precedenti, pacchetti promozionali ed altro relativo al software. Dispone di un catalogo di 40 pagine.*

### Surplus Trading Co

2700 N M-63  
Benton Harbor MI 49022

*Surplus dalla Heath Company e dalla Zenith Data Systems.*

### Surplus Traders

PO Box 276  
Alburt, VT 05440  
Internet <http://www.73.com>

*Vendono qualsiasi cosa che può essere considerata surplus: software datato, parti di calcolatori, radio civili. Controllare il sito perché cambia spesso.*

### Team America

P.O. BOX 1465  
PASO ROBLES, CA 93447  
Internet <http://team.worldsfinest.net>

*Compra e vende computer e periferiche, ma a volte si trovano anche apparecchi di misura e componenti elettronici.*

Come si può notare c'è di che divertirsi, quindi non mi resta che salutarvi ed augurarvi buona caccia nel mondo del surplus di oltre oceano. Se poi ci sarà interesse potrò fornire in seguito altri indirizzi in USA ed in altri paesi. Naturalmente resto a disposizione di quanti avessero dubbi tramite la Redazione.





**CL**

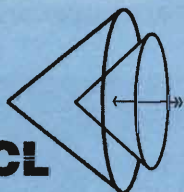

**CENTRO LABORATORIO HI-FI s.a.s.**  
**COMPONENTISTICA VALVOLARE**  
**AMERICANA NORME MIL**



**KIT ORIGINALI ALTOPARLANTI**  
**ALTEC SERIE PROFESSIONALE**  
**E ACCESSORI**

Tel. 0584.963.419 - Fax 0584.324.128  
via Don Minzoni, 7 - 55049 VIAREGGIO (LU)



Per dipingere e comporre musica con  
un Monitor o un TV e pochissima spesa  
**£ 80.000**

**FAST S.A.S.**

via V.Veneto, 95/101 - 24038 S. Omobono I. (BG)  
tel. 035852516 - 035853577 - fax 035852769

E-mail: [fast@uninetcom.it](mailto:fast@uninetcom.it)

**SODDISFATTI O RIMBORSATI**



# 19° MARC



**mostramercato**  
**attrezzature radioamatoriali**  
**componentistica**  
**ricezione via satellite**  
**radio d'epoca**  
**editoria specializzata**  
**informatica**

**Fiera Internazionale di Genova • 18-19 dicembre 1999**  
orario: sabato 09,00/18,30 - domenica 09,00/18,00

**ENTE PATROCINATORE:**

A.R.I. - Ass. Radioamatori Italiani - sez. di Genova  
Salita Carbonara, 65/b - 16125 Genova  
Casella Postale 347 - Tel./Fax 010255158

**ENTE ORGANIZZATORE E SEGRETERIA:**

STUDIO FULCRO SNC  
via Cecchi, 7/11 - 16129 Genova  
Tel. 010/561111 - 5705586 - Fax 010/590889  
E-mail: [expolab@tin.it](mailto:expolab@tin.it)



via Della Ghisilliera, 21C - 40131 Bologna  
tel 0516493405 - fax 0515280315  
URL: [www.vectronitalia.com](http://www.vectronitalia.com)

**DIFFUSORI AMPLIFICATI COMPATTI ADVANCE**

**BA 260:** 130W RMS - 260W musicali - £550.000+IVA

**BA 500:** 260W RMS - 500W musicali - £750.000+IVA

- Sistema due vie bass-reflex -
- Massima robustezza ed affidabilità -
- Ingresso regolabile bilanciato -
- Doppio input: XLR e Jack -



*Disponibili presso i migliori rivenditori*

**KIT 3 altoparlanti £35.000**  
**KIT 4 altoparlanti £45.000**



**FAST S.A.S.**

via V.Veneto, 95/101 - 24038 S. Omobono I. (BG)  
tel. 035852516 - 035853577 - fax 035852769

E-mail: [fast@uninetcom.it](mailto:fast@uninetcom.it)

**SODDISFATTI O RIMBORSATI**





# ELECTRONIC PARADE 2000

Natale 1999... Acciderba siamo alla soglia del 2000 e, millenium bug permettendo, Vi auguro uno splendido nuovo millennio. Per fortuna nostra abbiamo sempre un hobby, più o meno elettronico, che ci appassiona e appassionerà sempre più e, datemi retta, passate delle ottime feste tanto, a capodanno, non occorre strafare, divertirsi a tutti i costi, viaggiare per migliaia di chilometri, strizzarsi nell'anima e nel portafoglio dentro a discoteche ultra affollate, locali esclusivi dove però, spesso, il servizio è pessimo...

È certamente meglio farsi gli auguri tra un boccone e un buon bicchiere di vino della nostra esclusiva cantina, in allegria, in compagnia degli amici, e festeggiare tutti insieme, poi... magari eclissarsi con la compagna, o il compagno del cuore e... ricordatevi che chi lo fa a Capodanno, poi lo rifarà per tutto l'anno... Proprio un bell'augurio no?

## TELERUTTORE ELETTRONICO

Dovevamo prima o poi trovare un sostituto del classico e rumoroso relè a scambio, detto pure teleruttore, in uso negli impianti elettrici civili, e lo abbiamo messo

in pensione con un circuito elettronico. Con due C/MOS abbiamo realizzato un relè a due uscite alternanti comandabile da pulsante. Inoltre la tensione per i

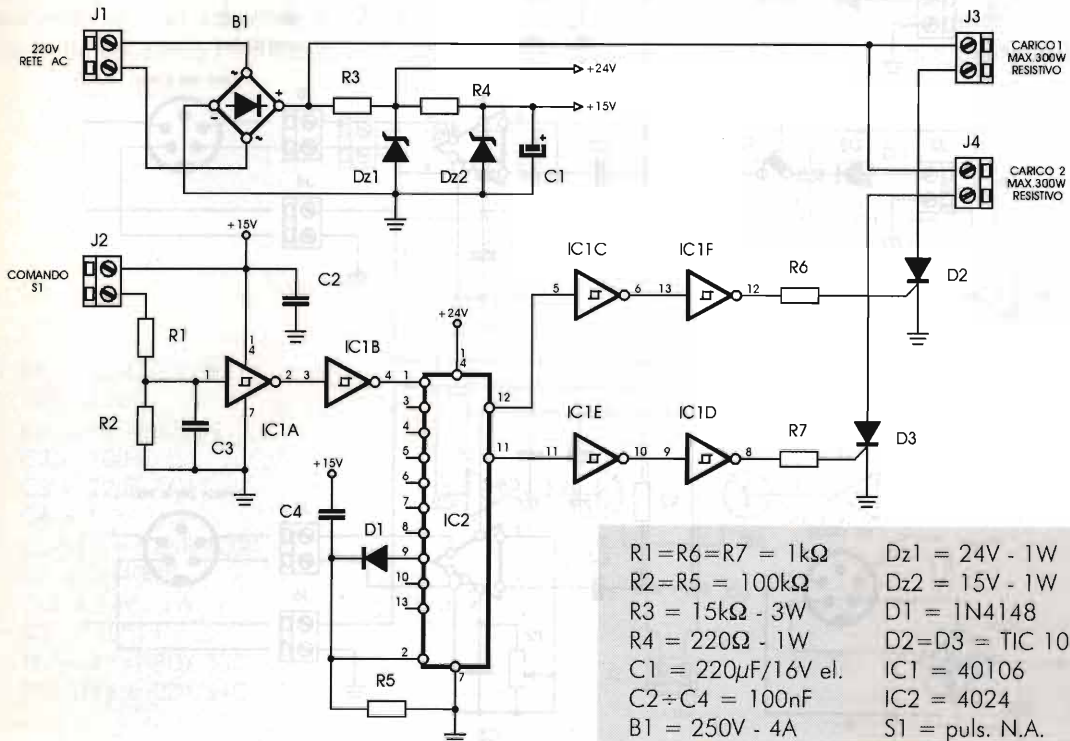



carichi, di tipo resistivo (lampadine a filamento) è commutata con SCR. Le lampade sono alimentate a corrente pulsante raddrizzata per limitare lo stress dei filamenti. Infine sul pulsante non avremo più 220V ma 12V e nessun filo dello stesso è in comune con fase o neutro di rete.

La semplicità del circuito ne permette la realizzazione da parte di tutti.

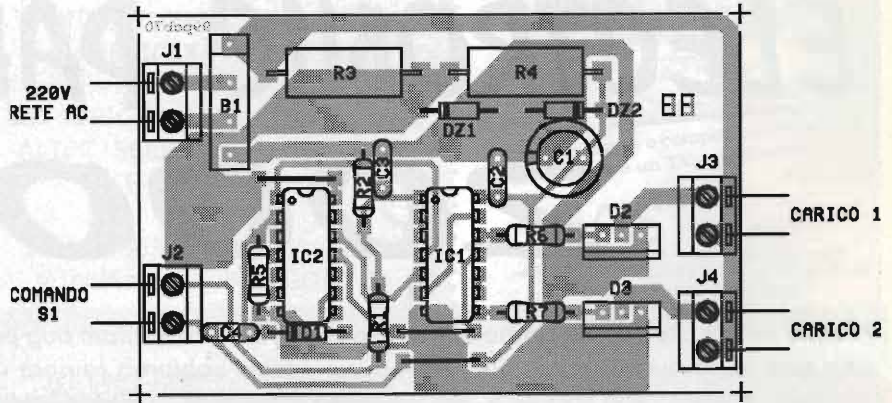

### INTERFONO PER MOTOCICLISTI

Non è periodo, in inverno non si va in moto! Ma chi l'ha detto? Non è affatto vero!

Non si va quando piove o nevicata ma se il tempo è bello andare in due su di una due ruote è sempre il massimo, avere l'interfono è il massimo dei massimi!

L'interfono proposto innanzitutto non fischia, non è affetto da "larsen" perché alimentato con

sorgenti differenti ma soprattutto non ha masse in comune. È vero, occorrono più fili di connessione tra caschi e scatoletta amplificata ma con una comune presa din 5 Poli il gioco è fatto.

Gli integrati utilizzati sono i nuovi TDA 7052 che hanno potente uscita a ponte e in ingresso due microfoni electret amplificati con FET interno. P1 e P2 regolano il volume separatamente per i due caschi.

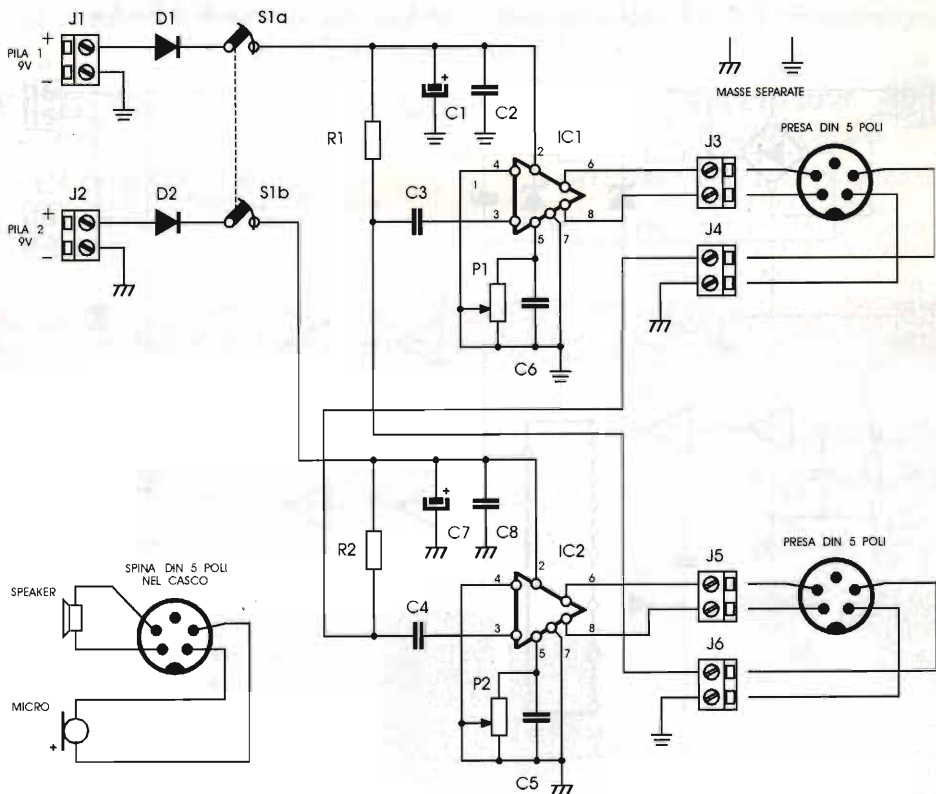





- R1=R2 = 1kΩ
- P1=P2 = 1MΩ pot. lin.
- C1=C7 = 220μF/16V el.
- C2=C8 = 100nF
- C3=C4 = 470nF
- C5=C6 = 150nF
- D1=D2 = 1N4001
- IC1=IC2 = TDA 7052B
- S1 = interruttore 2 vie

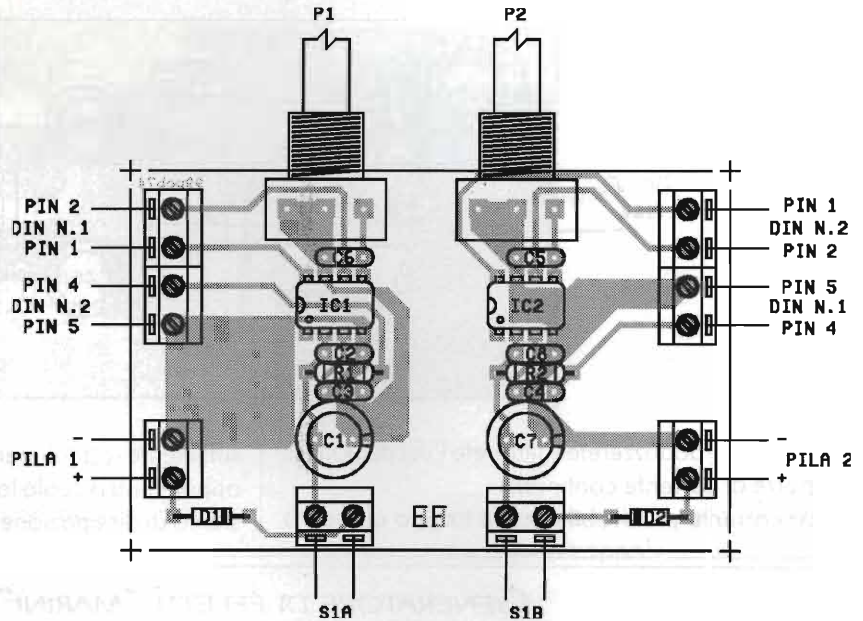

Gli altoparlanti o le cuffiette possono essere da 16/32Ω - 1W mentre il microfono potrà essere a due oppure tre piedini.

La durata delle batterie è di circa 5/6 ore di utilizzo continuo.

Tanti auguri ancora e... se vedemo!

### ALIMENTATORE FLOTTANTE

Questo interessante progetto ci è venuto in mente quando un Lettore ci chiese se fosse stato mai possibile alimentare un circuito a 12Vcc o ca disponendo di una sorgente a 12Vcc ed avere uscita flottante, senza riferimento elettrico tra sor-

gente e uscita. Il circuito che proponiamo a voi è appunto così, si utilizza un comune C/MOS come oscillatore e inverter ed una doppia copia di darlington complementari in totem pole. Sulle uscite due condensatori in serie alle uscite isolato il

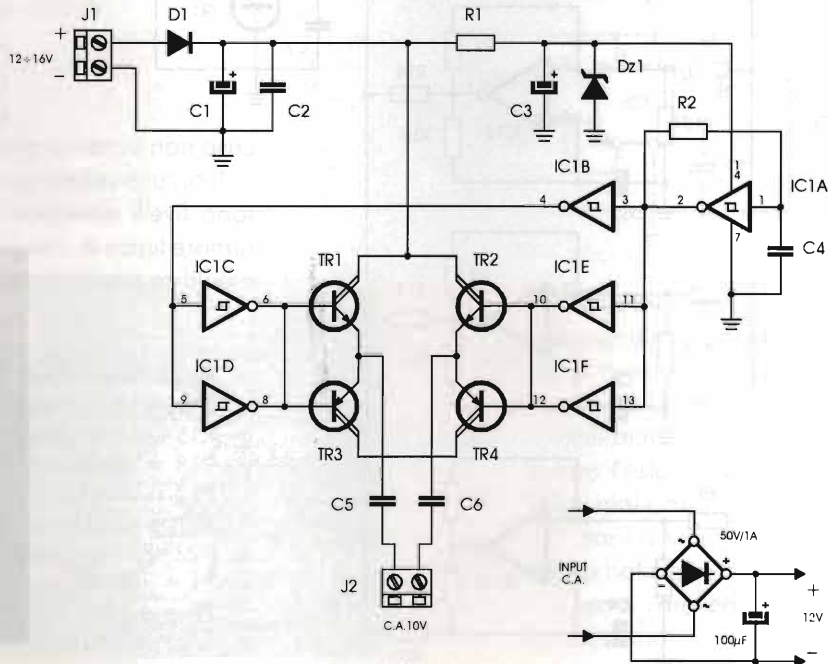

- R1 = 100Ω - 1/2W
- R2 = 4,7kΩ
- C1 = 1000μF/16V
- C2 = 100nF
- C3 = 22μF/16V
- C4 = 1nF
- C5=C6 = 10μF/100V
- D1 = 1N4001
- Dz1 = 12V - 1W
- IC1 = 40014
- TR1=TR2 = BDX 33C
- TR3=TR4 = BDX 34C



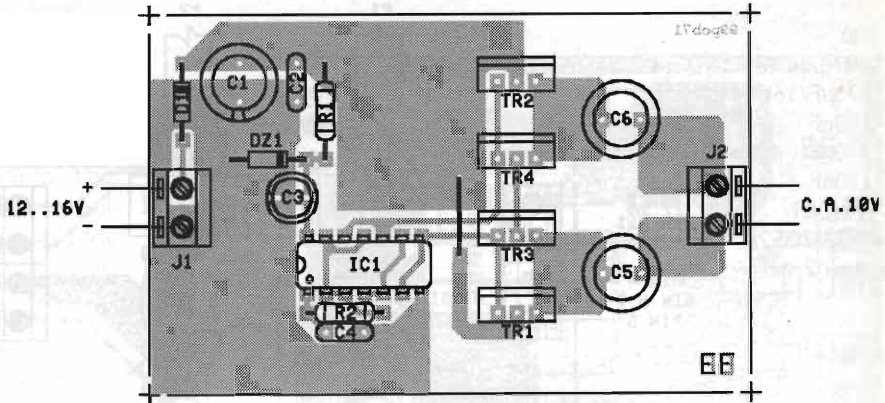

tutto. Se poi raddrizzerete e filtrerete l'uscita potrete disporre di corrente continua.  
La corrente prelevabile non è troppo alta però

sufficiente ad alimentare un circuito di misura oppure una piccola logica. I darlington non necessitano di dissipazione.

### GENERATORE DI EFFETTI "MARINI"

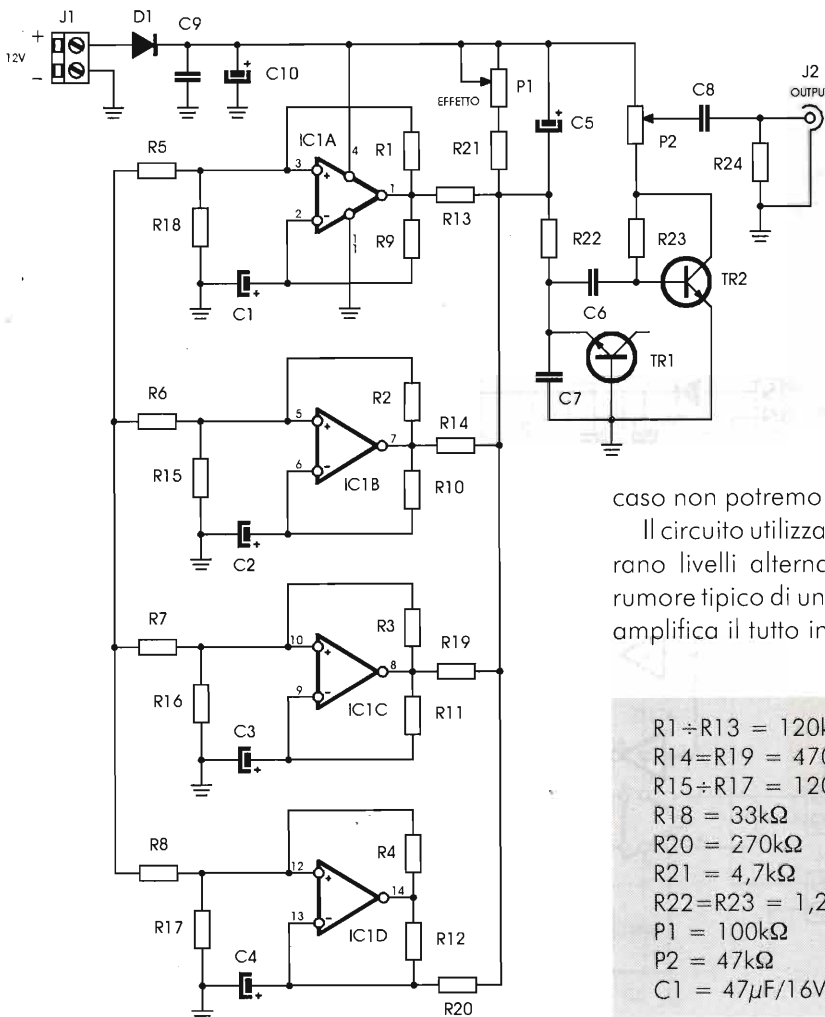

Neveca, fa freddo davvero, la nebbia ci entra nelle ossa e allora mettiamoci davanti alla lampada abbronzante e calziamo la cuffia!

Per sentire che cosa? Il mare, è ovvio. Proprio il mare con tutti i suoi rumori tipici. In questo modo ci parrà di stare ai Caraibi mantenendo la massima comodità ed economicità offerte dal nostro divano a volte non sia sfondato poiché in questo

caso non potremo proprio aiutarvi.

Il circuito utilizza quattro operazionali che generano livelli alternanti e differenti che mutano il rumore tipico di una giunzione flottante (TR1). TR2 amplifica il tutto in modo da rendere possibile la

- R1÷R13 = 120kΩ
- R14=R19 = 470kΩ
- R15÷R17 = 120kΩ
- R18 = 33kΩ
- R20 = 270kΩ
- R21 = 4,7kΩ
- R22=R23 = 1,2MΩ
- P1 = 100kΩ
- P2 = 47kΩ
- C1 = 47μF/16V
- C2 = 10μF/16V
- C3 = 22μF/16V
- C4 = 220μF/16V
- C5 = 100μF/16V
- C6=C8=C9 = 100nF
- C7 = 220pF
- C10 = 470μF/16Vcc
- D1 = 1N4001
- TR1=TR2 = BC237
- IC1 = TL074



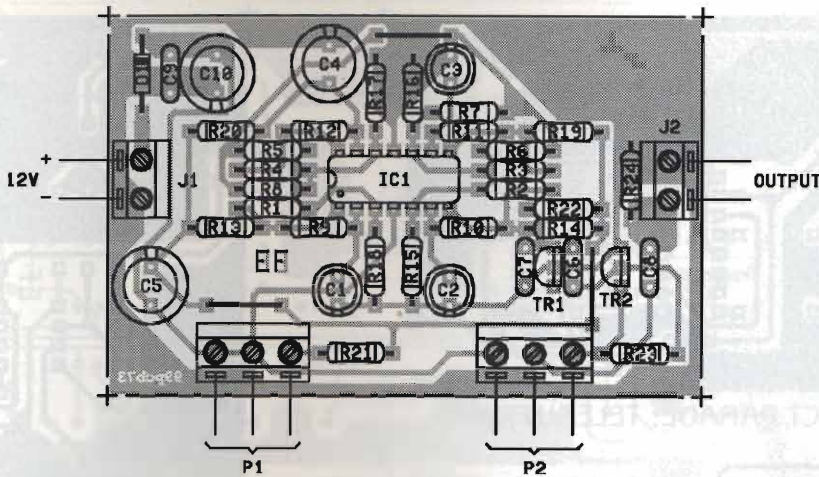

connessione con un amplificatore della catena Hi-Fi di casa.

P1 regola l'effetto mentre P2 il livello sonoro. Attenti a non rilassarvi troppo!

### SQUADRATORE STEREO

A cosa mai potrà servire uno squadratore stereo, ovvero a due canali?

Beh, le possibili applicazioni sono tante, una ad esempio è il pilotaggio di circuiti logici psichedelici come Vu-Meter digitali, pilotare sequencer di luci, LASER e così via.

Il circuito utilizza un 555 per canale connesso come squadratore, infatti all'ingresso inietteremo

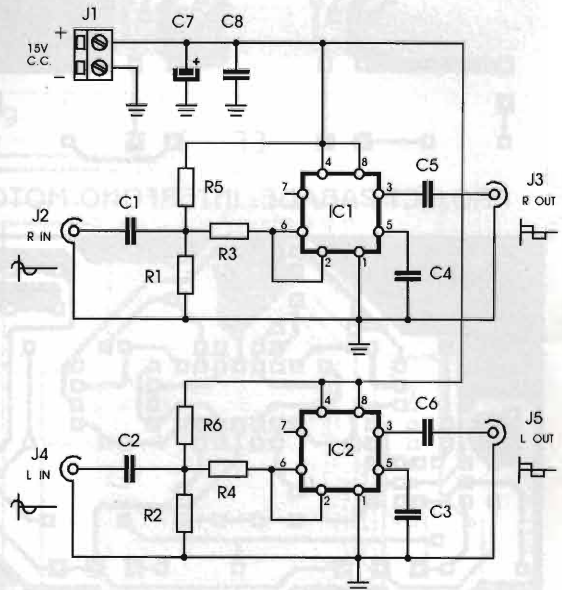

- R1=R2=R5=R6 = 100kΩ
- R3=R4 = 10kΩ
- C1=C2=C5=C6 = 1μF poli.
- C3=C4 = 100nF
- C7 = 100μF/16V el.
- C8 = 150nF
- IC1=IC2 = 555

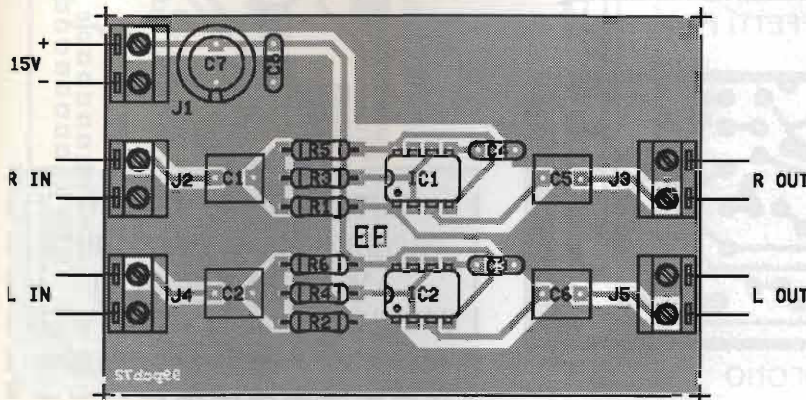

una sinusoide, come peraltro è il segnale musicale, ed in uscita avremo una quadra di frequenza identica.

Null'altro da dire se non Buone Feste e viva il nuovo Millennio! Chissà che il 2000 non porti a tutti noi qualche buona notizia?

Ciao e... arrivederci all'anno prossimo!



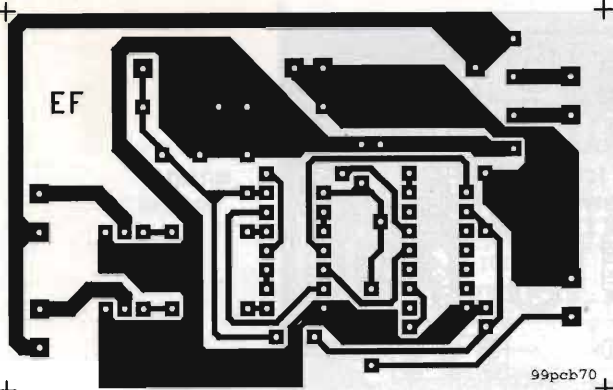

PROJECT PARADE: TELERUTTORE

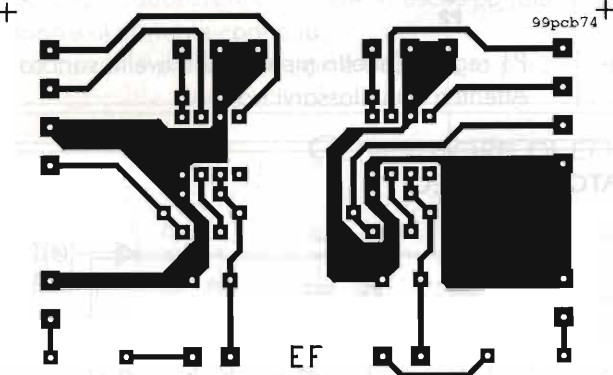

PROJECT PARADE: INTERFONO MOTO

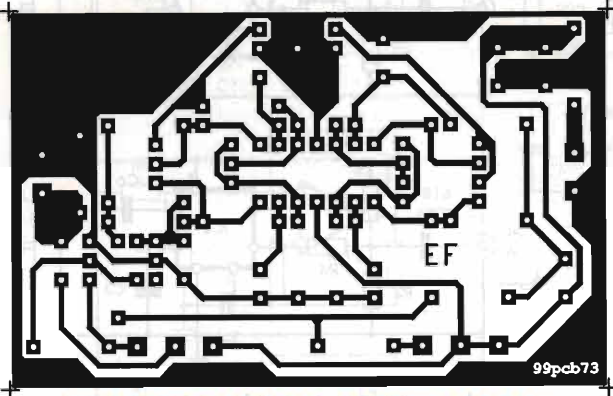

PROJECT PARADE: EFFETTI MARINI

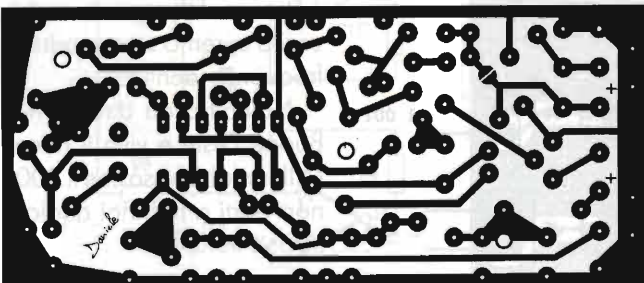

AUTOMICROFONO

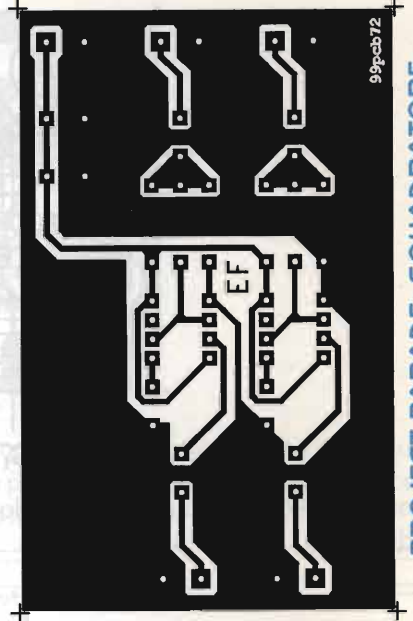

PROJECT PARADE: SQUADRATORE

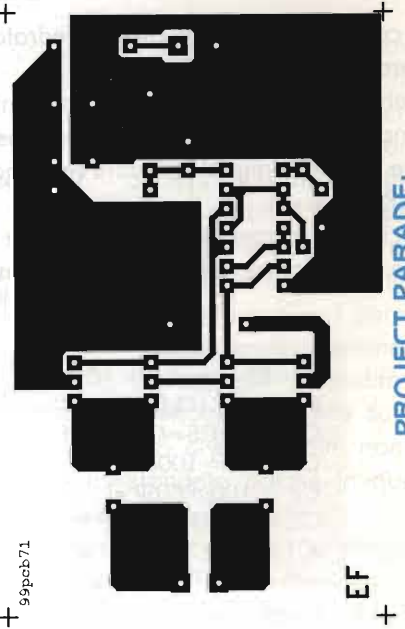

PROJECT PARADE: ALIMENTATORE FLOTTANTE

TUTTI I C.S. DI QUESTO NUMERO SONO REPERIBILI ANCHE IN FORMATO DIGITALE ALLA PAGINA WEB [www.elflash.com/stampati.htm](http://www.elflash.com/stampati.htm)



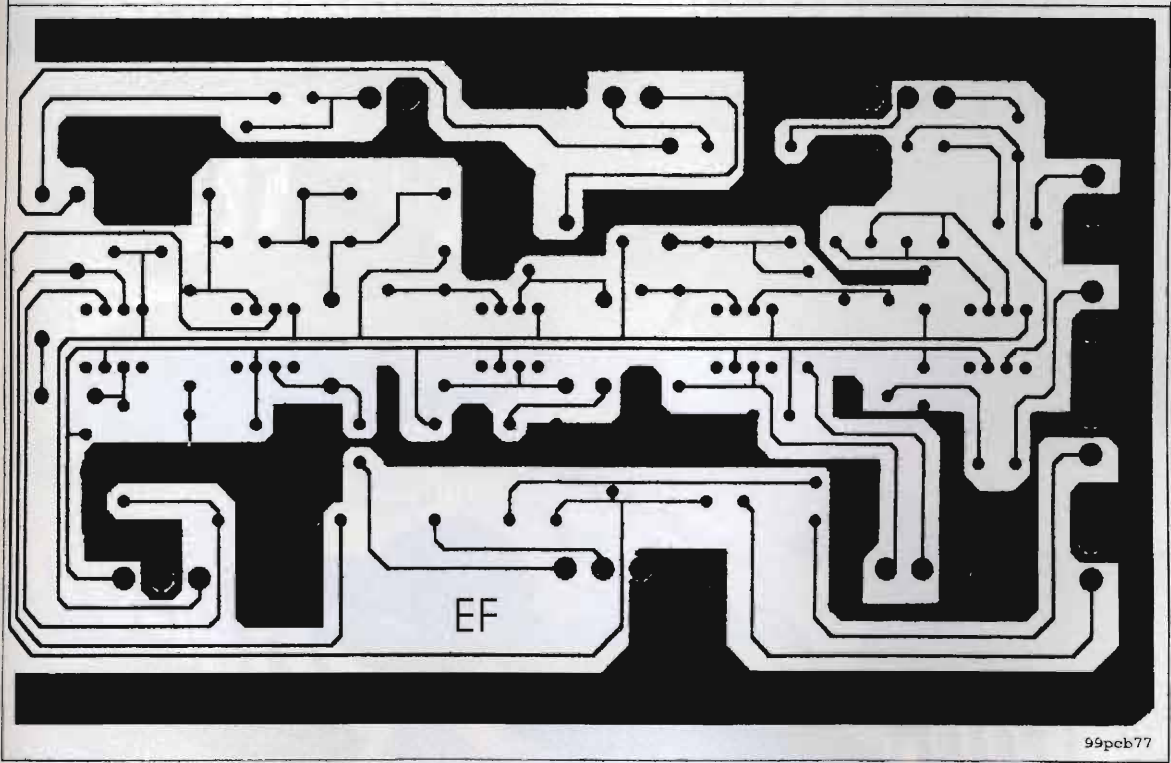

99peb77

MIX 99

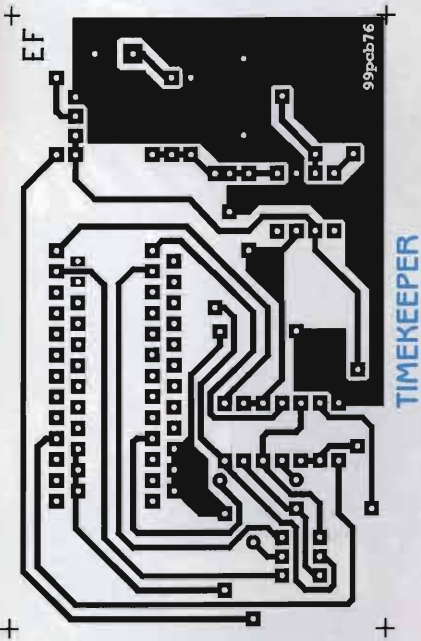

TIMEKEEPER

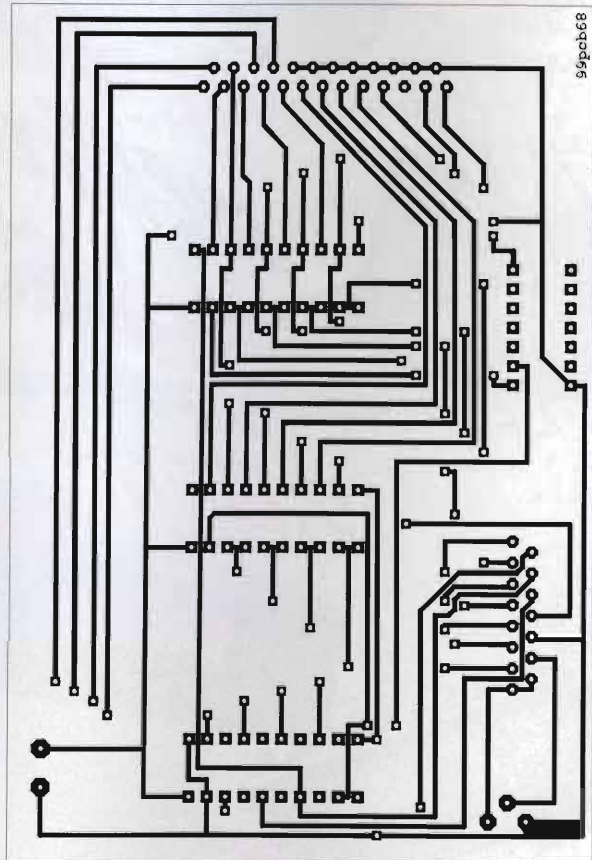

99peb66

DISPLAY INTELLIGENTI



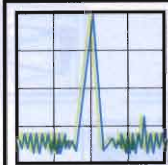

# RADIO SYSTEM

40139 BOLOGNA - via G. Dozza, 3 D/E/F  
Tel. 051 6278668 - 051 6278669 ~ Fax 051 6278595



# radio communication s.r.l.

40137 BOLOGNA - via Sigonio, 2  
Tel. 051345697 - 051343923 ~ Fax 051345103

## IC-2800

### NEW

### VIDEO TERMINAL



### BIBANDA

## TM-V7



### BIBANDA

## FT-8100

### BIBANDA



### BIBANDA

# € 542,28



## TM-G707

### DUOBANDA

## IC-207



### DUOBANDA

## DR-610

### SUPER OFFERTA

### quantità limitata



## IC-2710

### BIBANDA

## DR-140

### VHF

## IC-2100



### VHF



## TM-241

### VHF



# MIDLAND ALAN

## 8001 i plus

**RICETRASMETTITORE VEICOLARE 40 CANALI**  
**AM - FM - LSB - USB**

UTILIZZABILE AL PUNTO DI OMOLOGAZIONE 8 ART. 334. C.P.  
Omologazione n. 0003469 del 26/01/99

Nuovo ed innovativo apparato ideale per collegamenti "DX" a lunga distanza. Dotato di ben 17 comandi e di 5 indicatori, l'ALAN 8001 si può attualmente definire come il ricetrasmittitore più completo della gamma CTE.



#### COMANDI:

• **Volume.** Viene utilizzato per regolare il livello d'uscita sia dell'altoparlante del trasmettitore che di quello esterno. • **Squelch** (esterno). Per la massima sensibilità del ricevitore è preferibile che il comando sia regolato solo al livello dove il rumore di fondo del ricevitore viene eliminato. • **Guadagno microfono** (interno). Regola il guadagno in trasmissione e della funzione PA. • **Comando R.O.S. CAL** (interno). Grazie a questo funzionale comando vi sarà più immediato il controllo della taratura dell'antenna. I valori da 1 a 3 si possono considerare buoni, oltre si rende necessaria una regolazione dell'antenna. • **Comando di potenza RF** (esterno). Regola la potenza d'uscita RF da 1 a 4 W. • **Selettore di modulazione.** Seleziona la modulazione di funzionamento in CW, FM, AM, LSB o USB, cambiando simultaneamente sia la funzione del trasmettitore che del ricevitore. • **Clarifier.** Permette di variare le frequenze operative del ricevitore sopra e sotto la frequenza assegnata. Fondamentalmente per i segnali in SSB/CW, può essere utilizzato per migliorare i segnali AM/FM. • **Selettore canali.** Seleziona uno dei 40 canali nella banda CB visualizzandolo direttamente sul display a Led. • **Indicatore.** Indica l'intensità dei segnali in ricezione, il livello del R.O.S. e la potenza d'uscita RF del trasmettitore. • **Interruttore S-RF/SWR/CAL.** Durante la trasmissione mostra la potenza d'uscita RF relativa. In posizione CAL si deve procedere alla calibrazione Rosmetro, nella posizione SWR si misura il rapporto onde stazionarie. • **Interruttore Roger Beep.** Trasmette automaticamente il segnale audio di fine trasmissione. • **Indicatore ricevitore/trasmettitore.** In ricezione il Led sarà verde, in trasmissione il Led sarà rosso. • **Interruttore ECO (opzionale).** Scheda mod. PK 87 ECO • **Frequenzimetro.** Visualizza con precisione sia la frequenza di ricezione che di trasmissione. • **Interruttore di modulazione.** Permette di scegliere se misurare la potenza d'uscita o la modulazione dell'apparato. • **Interruttore NB/ANL.** Ottimizza il segnale ricevuto eliminando i disturbi impulsivi. • **Interruttore FREQ/OFF.** Spegne il frequenzimetro quando sui segnali estremamente deboli, il rumore crea disturbo.

CTE INTERNATIONAL  
42100 Reggio Emilia - Italy  
Via R. Sevardi, 7  
(Zona industriale mancasale)  
Tel. 0522/516660 (Ric.Aut.)  
Telex 530156 CTE I





# Per il controllo e l'automazione industriale ampia scelta tra le centinaia di schede del BUS industriale



## QTP 24 Quick Terminal Panel 24 tasti

Pannello operatore professionale, IP65, a Basso Costo con 4 diversi tipi di Display. 16 LED, Buzzer, Tasche di personalizzazione, Seriale in RS232, RS422, RS485 o Current Loop; Alimentatore incorporato, E' fino a 200 messaggi, scritte scorrevoli, ecc. Opzione per lettore di Carte Magnetiche, manuale o Motorizzato, e Relè di consenso. Facilissimo da usare in ogni ambiente.

A partire da

Li. 709.000+IVA € 366,17+IVA



## GPC 153

Scheda della Serie 3 da 14,5x10 cm. Non occorre nessun sistema di sviluppo esterno. 84C15 da 10 MHz compatibile Z80. Disponibili moltissimi linguaggi di programmazione come FGDOS, PASCAL, C, FORTH, BASIC, ecc. E' in grado di pilotare direttamente Display LCD e tastiera. Alimentatore incorporato e contenitore per barra ad Omega. 512K RAM con batteria al Litio; 512K FLASH; 16 linee di I/O TTL; 8 linee di A/D converter da 12 bits; Counter e Timer; Buzzer; 2 linee seriali in RS 232, RS 422, RS 485, Current Loop; RTC; E2 seriale; Connettore di espansione per Abaco I/O BUS; Watch-Dog; ecc. Programma direttamente la FLASH di bordo con il programma dell'utente.

Li. 497.000+IVA € 256,68+IVA

## GPC 11

68HC11A1 con quarzo da 8MHz; Bassissimo Assorbimento. In pieno lavoro consuma solo 0,25W. 2 zoccoli per 32K RAM; 32K

EPROM e modulo da 8K RAM+RTC; E' interna alla CPU; 8 linee A/D; 32 I/O TTL; RS 232, RS 422 o RS 485; Watch-Dog; Timer; Counter; ecc. Alimentatore incorporato da 220Vac. Ideale da abbinare al tool di sviluppo software ICC-11 o Micro-C.

Li. 389.000+IVA € 200,90+IVA



## GPC 184

General Purpose Controller Z180 Scheda della Serie 4 da 5x10 cm. Non occorre nessun sistema di sviluppo esterno. Z180 da 10 MHz compatibile Z80. Disponibili moltissimi linguaggi di programmazione come FGDOS, PASCAL, C, FORTH, BASIC, ecc. 512K RAM con batteria al Litio ed RTC; 512K FLASH; Counter e Timer; 2 linee seriali in RS 232, RS 422, RS 485, Current Loop; Connettore di espansione per Abaco I/O BUS; Watch-Dog; ecc. Programma direttamente la FLASH di bordo tramite il IOS FGDOS offerto in promozione. **Gratuitamente** su questa scheda.

Li. 243.000+IVA € 125,50+IVA



## GPC 15R

Non occorre nessun sistema di sviluppo esterno. 84C15 con quarzo da 20MHz, Z80 compatibile. Disponibili moltissimi linguaggi di programmazione come PASCAL, C, FORTH, BASIC Compiler, FGDOS, ecc. E' in grado di pilotare direttamente Display LCD e tastiera. Doppio alimentatore incorporato e contenitore per barra ad Omega. Fino a 512K RAM con batteria al Litio e 512K FLASH; Real Time Clock; 24 linee di I/O TTL; 8 Relè; 16 ingressi optoisolati; 4 Counter optoisolati; Buzzer; 2 linee seriali in RS 232, RS 422, RS 485, Current Loop; connettore per espansione Abaco I/O BUS; Watch-Dog; ecc. Tramite il sistema operativo FGDOS gestisce RAM-Disk e ROM-Disk e programma direttamente la FLASH di bordo con il programma dell'utente.

Li. 939.000+IVA € 484,95+IVA

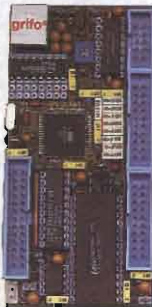

## GPC AM4

Scheda della Serie 4 da 5x10 cm con CPU Amel A1mega103 da 5,52MHz con 128K FLASH; 4K RAM e 4K EEPROM interni più 32K RAM esterni. 16 linee di I/O; Timer/Counter; 3 PWM; 8 A/D da 10 bit; RTC con batteria al Litio; 1 seriali in RS232; RS422; RS485 oppure Current Loop; Watch Dog; Connettore per Abaco I/O BUS; montaggio in Piggy-Back; programmazione della FLASH in ISP compatibile Equinox; ecc. Tools software come BASCOM, Assembler, Compilatore C, PASCAL, ecc.

Li. 267.000+IVA € 142,54+IVA

## PASCAL

Completo ambiente di sviluppo integrato PASCAL per Windows 95, 98 o NT. E' compatibile con il potentissimo Borland DELPHI. Genera dell'ottimo codice ottimizzato che occupa pochissimo spazio. Dispone di un veloce simulatore. Consente di mischiare sorgenti PASCAL con Assembler. Provate il Demo disponibile in Web. E' disponibile nella versione per Z80 e Z180; Atmel AVR; 68HC11; 8052 e derivati.

Li. 367.000+IVA € 189,54+IVA

## PIKprog - 51 & AVRprog



Programmatore, a Basso Costo, per µP PIC oppure per MCS51 ed Atmel AVR. E' inoltre in grado di programmare le EEPROM seriali in IC, Microwire ed SPI. Fornito completo di software ed alimentatore da rete.

Li. 335.000+IVA € 173,00+IVA



## ICEmu-51/UNI

Potente In-Circuit Emulator Professionale in Real-Time, di tipo Universale, per la famiglia di µP 51 fino a 42 MHz di emulazione. Vasta disponibilità di Pod, per i vari µP, a partire dai 51 generici; Dallas; Siemens; Philips; Intel; Oki; Atmel; ecc. Trace memory; Breakpoints; Debugger ad alto livello; ecc.

## ZBR xxx

## ZBT xxx

Versione a Relè od a Transistor

Questa famiglia di schede periferiche, per montaggio su barra DIN, comprende: Doppia sezione alimentatrice; una per la logica di bordo e per la CPU esterna e l'altra per la sezione galvanicamente isolata; 4 modelli con un diverso numero di ingressi optoisolati ed uscite a Relè. Sono disponibili anche le equivalenti versioni ZBT xxx con uscite a Transistor. Configurazioni di Ingressi + Uscite disponibili: ZBR 324-324-24; ZBR 246-244-16; ZBR 168-164-8; ZBR 84-84-4. Si pilotano tramite Abaco I/O BUS. Sono il componente ideale per la CPU della Serie 4 e Serie 4 a cui si abbinano meccanicamente sullo stesso barra DIN formando un unico solido dispositivo. Si possono pilotare direttamente, tramite adattatore FCC-A26, dalla porta parallela del PC.



## GPC 323D

Scheda della Serie 3 da 14,5x10 cm. Velocissima Dallas 80C320 da 22 o 33MHz. Non occorre sistema di sviluppo esterno e con il FMO52 è in grado di programmare la FLASH con il programma utente; 32K RAM; 3 zoccoli per 32K RAM, 32K EPROM e 32K RAM, EPROM, ed EEPROM; RTC con batteria al Litio; E' seriale; connettore per batteria al Litio esterna; 24 linee di I/O; 11 linee di A/D da 12 bit; 2 linee seriali: una RS 232 più una RS 232, RS 422, RS485 o Current-Loop; Watch-Dog; Timer; Counter; Connettore di espansione per Abaco I/O BUS; Alimentatore incorporato; ecc. Moltissimi tools di sviluppo software con linguaggi ad alto livello come BASCOM, Assembler, BXC-51, Compilatore C, BASIC 63, PASCAL, NoICE, ecc.

Versione con 80C32

Li. 397.000+IVA € 205,03+IVA

## Compilatore Micro-C

Vasta disponibilità di Tools, a basso costo, per lo Sviluppo Software per i µP della fam. 68HC08, 6809, 68HC11, 68HC16, 8080, 8085, 8086, 8096, Z8, Z80, Atmel AVR, 8051, ecc. Sono disponibili Assemblatori, Compilatori C, Monitor Debugger, Simulatori, Disassemblatori, ecc. Richiedete documentazione.

Li. 200.000+IVA € 103,29+IVA

## LADDER-WORK

Economica Compilatore LADDER per schede e Micro della fam. 8051. Genera un efficiente e compatto codice macchina per risolvere velocemente qualsiasi problematica. Ampia documentazione con esempi. Ideale anche per chi è vuole iniziare. Tools di sviluppo a partire dalle

Li. 352.000+IVA € 182,00+IVA

CD Vol 1 Il solo CD dedicato ai microcontrollori. Centinaia di listati di programmi, pinout, utility, descrizione dei chips per i più popolari µP quali 8051, 8952, 80553, PIC, 68K, 68HC11, H8, Z8, ecc. Li. 120.000+IVA € 61,97+IVA

## PREPROM-02aLV

Economico Programmatore Universale per EPROM, FLASH, E' seriali, EEPROM. Tramite opportuni adapter opzionali programmano anche GAL, µP, E' seriali, ecc. Completo di software, alimentatore esterno e cavo per porta parallela del PC.

Li. 550.000+IVA € 284,00+IVA



40016 San Giorgio di Piano (BO) - Via dell'Artigiano, 8/6  
Tel. 051 - 892052 (4 linee r.a.) - Fax 051 - 893661

E-mail: grifo@grifo.it - Web sites: <http://www.grifo.it> - <http://www.grifo.com>

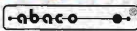
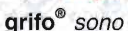
GPC  grifo  sono marchi registrati della grifo

**grifo**<sup>®</sup>  
ITALIAN TECHNOLOGY